

IVM 60/30

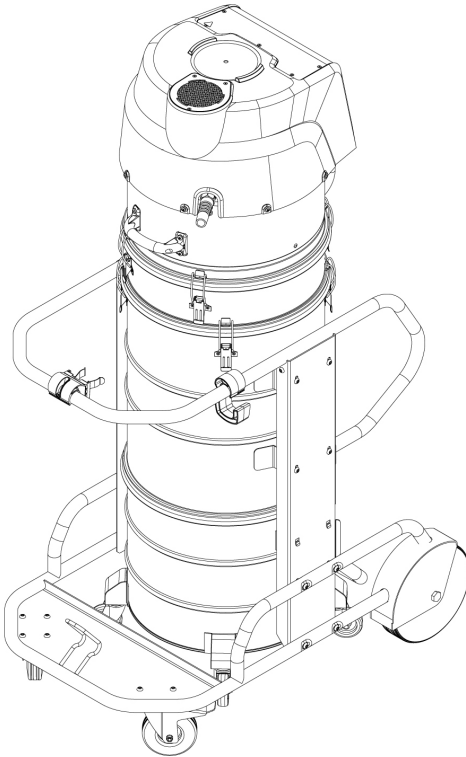

Deutsch	5
English	11
Français	18
Italiano	25
Español	31
Português	38
Nederlands	44
Türkçe	51
Svenska	57
Suomi	63
Norsk	69
Dansk	75
Eesti	81
Latviešu	87
Lietuviškai	93
Polski	99
Magyar	106
Čeština	112
Slovenčina	118
Slovenščina	124
Românește	130
Hrvatski	137
Srpski	143
Ελληνικά	149
Русский	156
Українська	164
Қазақша	171
Български	178
中文	186
العربية	191

Read Online



**Register
your product**

www.kaercher.com/welcome



59686650 (07/24)



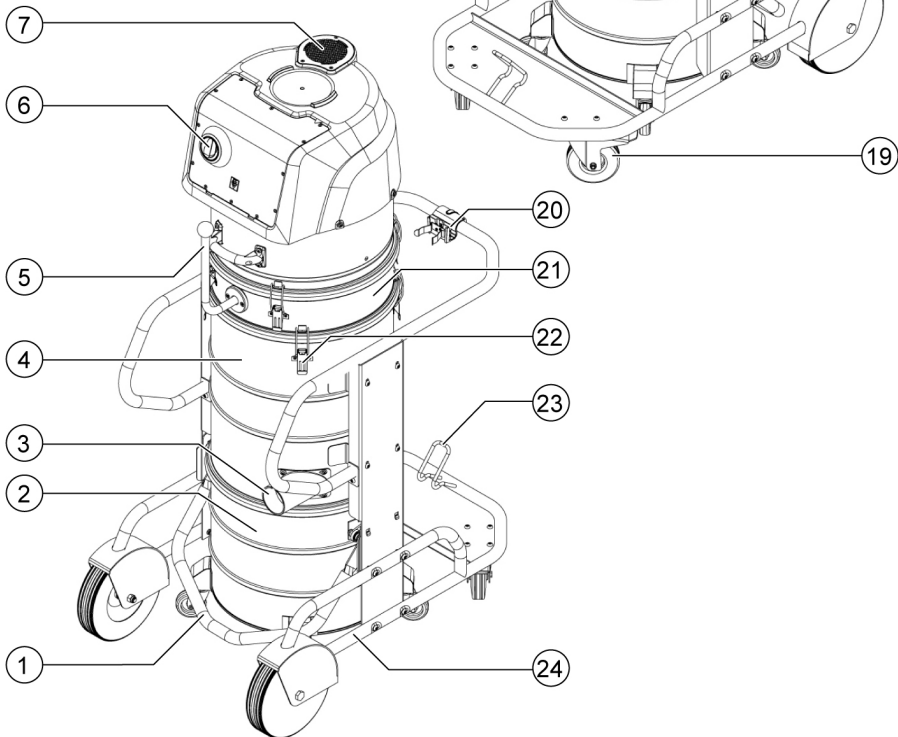
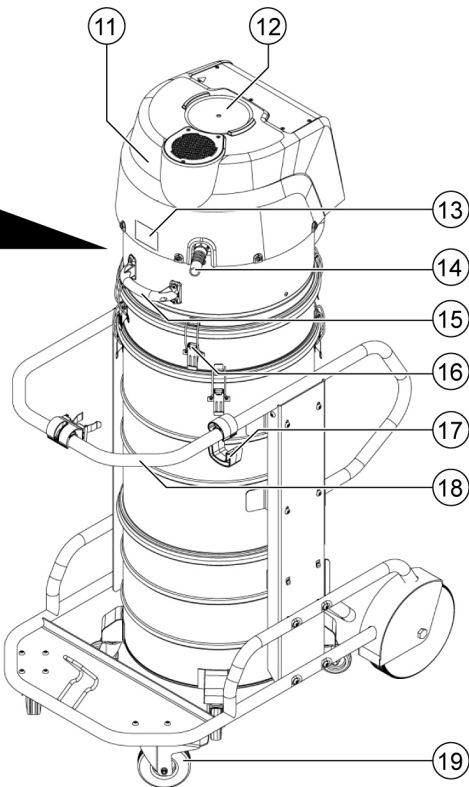
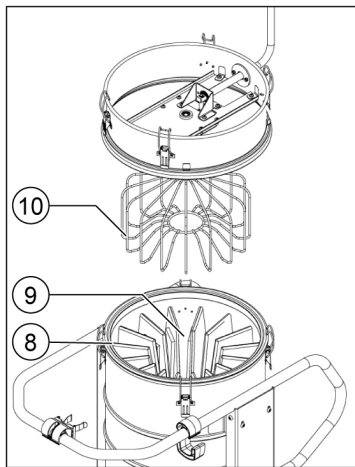

B

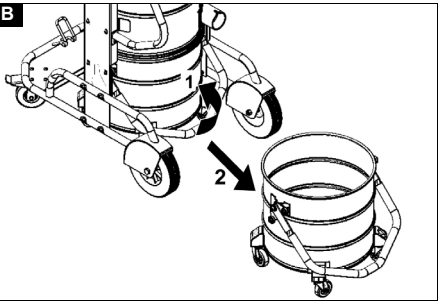

Inhalt

Allgemeine Hinweise.....	5
Sicherheitshinweise	5
Bestimmungsgemäße Verwendung ...	5
Umweltschutz.....	6
Zubehör und Ersatzteile.....	6
Gerätebeschreibung	6
Inbetriebnahme	6
Betrieb.....	7
Transport.....	8
Lagerung.....	8
Pflege und Wartung	8
Hilfe bei Störungen	9
Entsorgung.....	10
Garantie	10
Technische Daten	10
EU-Konformitätserklärung.....	10

Allgemeine Hinweise



Lesen Sie vor der ersten Benutzung Ihres Geräts diese Originalbetriebsanleitung, handeln Sie danach und bewahren Sie diese für späteren Gebrauch oder für Nachbesitzer auf.

- Vor erster Inbetriebnahme Sicherheitshinweise Nr. 5.956-249.0 unbedingt lesen.
- Bei Nichtbeachtung der Betriebsanleitung und der Sicherheitshinweise können Schäden am Gerät und Gefahren für den Bediener und andere Personen entstehen.
- Bei Transportschaden sofort Händler informieren.

Sicherheitshinweise

Gefahrenstufen

⚠ **GEFAHR**

- *Hinweis auf eine unmittelbar drohende Gefahr, die zu schweren Körperverletzungen oder zum Tod führt.*

⚠ **WARNUNG**

- *Hinweis auf eine möglicherweise gefährliche Situation, die zu schweren Körperverletzungen oder zum Tod führen kann.*

⚠ **VORSICHT**

- *Hinweis auf eine möglicherweise gefährliche Situation, die zu leichten Verletzungen führen kann.*

ACHTUNG

- *Hinweis auf eine möglicherweise gefährliche Situation, die zu Sachschäden führen kann.*

Allgemeine Sicherheitshinweise

Vor der ersten Inbetriebnahme die beiliegenden Sicherheitshinweise für Nass-/Trockensauger unbedingt lesen!

⚠ **GEFAHR** • *Beachten Sie die anwendbaren Sicherheitsbestimmungen, die für die zu behandelnden Materialien zutreffen.*

⚠ **WARNUNG** • *Das Gerät ist nicht für die Absaugung gesundheitsschädlicher Stäube geeignet. • Das Gerät darf nicht im Freien unter normalen Bedingungen verwendet oder aufbewahrt werden. • Betätigen Sie für einen sicheren Stand des Geräts die Feststellbremsen an der Lenkrolle. Bei offener Feststellbremse kann sich das Gerät unkontrolliert in Bewegung setzen.*

⚠ **VORSICHT** • *Schalten Sie bei längeren Betriebspausen und nach Gebrauch das Gerät an den Geräteschaltern aus und ziehen Sie den Netzstecker.*

Verhalten im Notfall

⚠ **GEFAHR**

Verletzungs- und Beschädigungsgefahr bei Kurzschluss oder anderen elektrischen Fehlern

Gefahr eines Stromschlags, Gefahr von Verbrennungen

Schalten Sie das Gerät aus und ziehen Sie den Netzstecker.

Bestimmungsgemäße Verwendung

Das Gerät ist bestimmt zum:

- Nass- und Trockenreinigen von Boden- und Wandflächen
- Aufsaugen von feuchten oder flüssigen Substanzen
- Absaugen trockener, nicht brennbarer Stäube aus Maschinen
- Industriellen Gebrauch, z. B. in Lager- und Fertigungsbereichen
- Gewerblichen Gebrauch, z. B. in Hotels, Schulen, Krankenhäusern, Fabriken, Läden, Büros und Vermietergeschäften.

Jeglicher andere Gebrauch wird als unsachgemäß angesehen.

Das Gerät darf nicht verwendet werden für:

- Das Aufnehmen von gefährlichen Stäuben
- Die Kranverladung

Umweltschutz



Die Verpackungsmaterialien sind recyclebar. Bitte Verpackungen umweltgerecht entsorgen.



Elektrische und elektronische Geräte enthalten wertvolle recyclebare Materialien und oft Bestandteile wie Batterien, Akkus oder Öl, die bei falschem Umgang oder falscher Entsorgung eine potenzielle Gefahr für die menschliche Gesundheit und die Umwelt darstellen können. Für den ordnungsgemäßen Betrieb des Geräts sind diese Bestandteile jedoch notwendig. Mit diesem Symbol gekennzeichnete Geräte dürfen nicht mit dem Hausmüll entsorgt werden.

Hinweise zu Inhaltsstoffen (REACH)

Aktuelle Informationen zu Inhaltsstoffen finden Sie unter: www.kaercher.de/REACH

Zubehör und Ersatzteile

Nur Original-Zubehör und Original-Ersatzteile verwenden, sie bieten die Gewähr für einen sicheren und störungsfreien Betrieb des Geräts.

Informationen über Zubehör und Ersatzteile finden Sie unter www.kaercher.com.

Gerätebeschreibung

Abbildungen siehe Grafikseite

Abbildung A

- ① Bügelgriff des Schmutzbehälters
- ② Schmutzbehälter
- ③ Saugstutzen
- ④ Filterring
- ⑤ Hebel der Filterabreinigung
- ⑥ Drehschalter
- ⑦ Abluftschalldämpfer
- ⑧ Dichtring
- ⑨ Filter
- ⑩ Filterrüttler
- ⑪ Saugkopf

- ⑫ Drehstrommotor
- ⑬ Typenschild
- ⑭ Netzkabel
- ⑮ Handgriff des Saugkopfs
- ⑯ Verriegelung des Saugkopfs
- ⑰ Kabelhalter
- ⑱ Schubbügel
- ⑲ Lenkrolle mit Feststellbremse
- ⑳ Halter für Saugrohr
- ㉑ Zwischenring
- ㉒ Verriegelung des Zwischenrings
- ㉓ Halter für Bodendüse
- ㉔ Fahrgestell

Inbetriebnahme

ACHTUNG

Überschreitung der Netzimpedanz

Elektrischer Schlag bei Kurzschluss

Die maximal zulässige Netzimpedanz am elektrischen Anschlusspunkt (siehe Technische Daten) darf nicht überschritten werden.

Bei Unklarheiten bezüglich der an Ihrem Anschlusspunkt vorliegenden Netzimpedanz setzen Sie sich bitte mit Ihrem Energieversorgungsunternehmen in Verbindung.

1. Das Gerät in die Arbeitsposition bringen.
2. Das Gerät mit den Feststellbremsen sichern.
3. Den Saugschlauch in den Sauganschluss stecken.
4. Das gewünschte Zubehör auf den Saugschlauch stecken.
5. Bei Bedarf einen Staubsammelbeutel in den Schmutzbehälter einsetzen (siehe Kapitel *Staubsammelbeutel einsetzen*).
6. Sicherstellen, dass der Schmutzbehälter ordnungsgemäß eingesetzt ist.

Staubsammelbeutel einsetzen

Zur staubfreien Leerung des Geräts kann in den Schmutzbehälter ein Staubsammelbeutel eingelegt werden.

Hinweis

Der Staubsammelbeutel darf nicht zum Nasssaugen verwendet werden.

1. Den Staubsammelbeutel in den Schmutzbehälter einsetzen und sorgfältig an die Behälterwand anlegen.
2. Den Beutelrand über den Rand des Schmutzbehälters nach außen stülpen.

⚠ WARNUNG

Unsachgemäßer Umgang beim Verriegeln des Schmutzbehälters

Quetschgefahr

*Während der Verriegelung keinesfalls die Hände zwischen Schmutzbehälter und Filterring halten oder in die Nähe der Hebe-
mechanik bringen.*

Den Schmutzbehälter durch Betätigung des Bügelgriffs mit beiden Händen verriegeln.

3. Den Schmutzbehälter in das Gerät einsetzen.

Betrieb

Nach dem Saugen von feuchten oder flüssigen Substanzen siehe Kapitel *Von Nass- zu Trockensaugen wechseln*.

Drehschalter

O	Gerät AUS
I	Gerät EIN

Gerät einschalten

1. Netzstecker einstecken.
2. Gerät am Drehschalter einschalten.

Saugvorgang durchführen

1. Den Füllstand im Schmutzbehälter regelmäßig prüfen, da das Gerät beim Saugen nicht automatisch abschaltet.
2. Bei Bedarf den Schmutzbehälter leeren (siehe Kapitel *Schmutzbehälter leeren*).
3. Bei Bedarf den Filter reinigen (siehe Kapitel *Filter reinigen*) oder wechseln / ersetzen (siehe Kapitel *Filter wechseln / ersetzen*).

Nasssaugen

ACHTUNG

Beschädigungsgefahr durch Überlauf des Schmutzbehälters

Der Schmutzbehälter kann bei Aufnahme von hohen Flüssigkeitsmengen innerhalb weniger Sekunden gefüllt werden und überlaufen.

Kontrollieren Sie ständig den Füllstand.

1. Vor dem Nasssaugen ggf. den Staubsammelbeutel entfernen (siehe Kapitel *Schmutzbehälter leeren*).
2. Nach dem Nasssaugen:
 - a Den Filter trocknen.
 - b Den Schmutzbehälter mit einem feuchten Tuch reinigen und trocknen.

Von Nass- zu Trockensaugen wechseln

ACHTUNG

Wechsel von Nass- auf Trockensaugen Beschädigungsgefahr des Filters

Saugen Sie bei nassem Filterelement keinen trockenen Staub auf, da dies den Filter zusetzt und ihn unbrauchbar machen kann.

1. Den nassen Filter vor Benutzung zum Trockensaugen gut trocknen lassen oder durch einen trockenen ersetzen.
2. Bei Bedarf den Filter wechseln.

Filter reinigen

Den Sternfaltenfilter in regelmäßigen Intervallen reinigen.

1. Das Gerät ausschalten.
2. Wenn trockenes Sauggut gesaugt wurde, den Hebel der Filterabreinigung mindestens 5-mal hin- und herbewegen. Bringt diese Reinigung keine Verbesserung, den Sternfaltenfilter entnehmen und waschen oder ersetzen (siehe Kapitel *Pflege und Wartung*).

Gerät ausschalten

1. Gerät am Drehschalter ausschalten.
2. Netzstecker ziehen.

Nach jedem Betrieb

1. Das Zubehör abmontieren.
2. Das Zubehör bei Bedarf mit Wasser ausspülen und trocknen.

3. Den Schmutzbehälter leeren (siehe Kapitel *Schmutzbehälter leeren*).
4. Das Gerät innen und außen durch Absaugen und Abwischen mit einem feuchten Tuch reinigen.
5. Wenn nasses Sauggut gesaugt wurde, den Filter zum Trocknen entnehmen.

Schmutzbehälter leeren

⚠ **WARNUNG** **Quetschgefahr**

Achten Sie beim Abnehmen oder Aufsetzen des Behälters auf sich bewegende Teile.

Hinweis

Der Schmutzbehälter muss entleert werden, wenn er bis ca. 3 cm unter dem oberen Rand gefüllt ist.

Den Füllstand im Schmutzbehälter regelmäßig prüfen, da das Gerät beim Saugen nicht automatisch abschaltet.

1. Das Gerät ausschalten.
2. Das Gerät mit den Feststellbremsen sichern.
3. Wenn trockenes Sauggut gesaugt wurde, den Hebel der Filterabreinigung mindestens 5 mal hin- und herbewegen.

Abbildung B

4. Den Bügelgriff nach oben ziehen.
Der Schmutzbehälter wird entriegelt und abgesenkt.
5. Den Schmutzbehälter am Bügelgriff aus dem Gerät ziehen.
6. Ggf. den Staubsammelbeutel entfernen.
 - a Den Staubsammelbeutel verschließen und aus dem Schmutzbehälter herausnehmen.
 - b Den Staubsammelbeutel mit Inhalt gemäß den geltenden gesetzlichen Vorschriften entsorgen.
7. Den Schmutzbehälter leeren.

Hinweis

Der Schmutzbehälter ist am Griff kranbar. Die maximale Zuladung bei Krantransport beträgt 50 kg.

⚠ **VORSICHT**

Überschreiten des zulässigen Gesamtgewichts

*Verletzungs- und Beschädigungsgefahr
Beachten Sie das Gesamtgewicht des Schmutzbehälters beim Transport mit einem Kran.*

Überladen Sie den Behälter nicht.

Beachten Sie die gültigen Vorschriften zur Verkrantung.

⚠ **WARNUNG**

Unsachgemäßer Umgang beim Verriegeln des Schmutzbehälters

Quetschgefahr

*Während der Verriegelung keinesfalls die Hände zwischen Schmutzbehälter und Filterring halten oder in die Nähe der Hebe-
mechanik bringen.*

Den Schmutzbehälter durch Betätigung des Bügelgriffs mit beiden Händen verriegeln.

8. Den Schmutzbehälter in umgekehrter Reihenfolge in das Gerät einsetzen.

Transport

⚠ **VORSICHT**

Nichtbeachtung des Gewichts

*Verletzungs- und Beschädigungsgefahr
Beachten Sie bei Transport und Lagerung das Gewicht des Geräts.*

1. Beim Transport in Fahrzeugen das Gerät nach den gültigen Richtlinien gegen Rutschen und Kippen sichern.

Lagerung

⚠ **VORSICHT**

Nichtbeachtung des Gewichts

*Verletzungs- und Beschädigungsgefahr
Beachten Sie bei der Lagerung das Gewicht des Geräts.*

1. Das Gerät nur in Innenräumen lagern.

Pflege und Wartung

⚠ **GEFAHR**

Verletzungsgefahr durch unabsichtlich anlaufendes Gerät und elektrischen Schlag.

Schalten Sie vor allen Arbeiten das Gerät aus und ziehen Sie den Netzstecker.

Prüf- und Wartungsarbeiten

Lassen Sie das Gerät regelmäßig gemäß den jeweiligen nationalen Vorschriften des Gesetzgebers zur Unfallverhütung prüfen. Wartungsarbeiten müssen durch eine sachkundige Person zu regelmäßigen Zeitpunkten nach den Angaben des Herstellers durchgeführt werden, dabei sind bestehende Bestimmungen und Sicherheitsanforderungen zu beachten. Arbeiten an der Elektroanlage dürfen nur von einer Elektrofachkraft durchgeführt werden. Bei Fragen wenden Sie sich bitte an die KÄRCHER Niederlassung.

Wartungsintervalle / Wartungen durch den Benutzer

Für dieses Gerät gibt es keine regelmäßigen Wartungsintervalle. Folgende Wartungen werden bei Bedarf ausgeführt:

- Den Filter waschen.
- Den Filter wechseln.
- Den Filter ersetzen.

Filter waschen

ACHTUNG

Verwendung von Wasch- oder Bleichmitteln

Beschädigung des Filters.

Reinigen Sie den Filter nur mit Wasser.

Setzen Sie nur vollständig getrocknete Filter in das Gerät ein.

Der Sternfaltenfilter kann unter fließendem Wasser ausgewaschen werden.

1. Den Sternfaltenfilter von Innen nach Außen spülen, damit keine zurückbleibenden Partikel die Filterleistung beeinträchtigen.

Filter wechseln / ersetzen

Hinweis

Zum Abnehmen des Saugkopfs werden 2 Personen benötigt.

1. Das Gerät ausschalten.
2. Den Netzstecker ziehen.
3. Den Saugkopf entriegeln und abnehmen.
4. Den Zwischenring entriegeln und abnehmen.
5. Den Sternfaltenfilter herausnehmen.
6. Den Dichtring auf Beschädigung prüfen.

7. Den neuen Sternfaltenfilter einsetzen:
 - a Den Sternfaltenfilter so über den Filterrüttler am Zwischenring ziehen, dass die Rüttelelemente mittig in den Filtertaschen ausgerichtet sind.
 - b Den Zwischenring mit Sternfaltenfilter und Filterrüttler auf den Filterring setzen.
 - c Den Zwischenring verriegeln.
8. Den Saugkopf aufsetzen und verriegeln.

Hilfe bei Störungen

⚠ GEFAHR

Unabsichtliches Anlaufen des Geräts / Elektrischer Schlag

Unabsichtliches Anlaufen des Saugmotors kann Verletzungen verursachen. Spannung auf elektrischen Teilen kann zu einem Stromschlag führen.

Schalten Sie vor allen Arbeiten am Gerät das Gerät aus und ziehen Sie den Netzstecker.

Lassen Sie alle Prüfungen und Arbeiten an elektrischen Teilen von einem Fachmann ausführen.

Hinweis

Tritt eine Störung auf, muss das Gerät sofort abgeschaltet werden. Vor erneuter Inbetriebnahme muss die Störung beseitigt werden.

Kann die Störung nicht behoben werden, muss das Gerät vom Kundendienst überprüft werden.

Saugturbine läuft, aber Gerät saugt nicht

Bei richtiger Drehrichtung ist ein starker Luftstrom aus der Öffnung des Abluftschalldämpfers zu spüren. Bei falscher Drehrichtung wird Luft angesaugt.

1. Die Drehrichtung des Motors prüfen.
2. Bei falscher Drehrichtung, die Pole am Gerätestecker tauschen.

Saugturbine läuft nicht

1. Die Steckdose und die Sicherung der Stromversorgung prüfen.
2. Das Netzkabel und den Netzstecker des Geräts prüfen.
3. Das Gerät einschalten.

Saugkraft lässt nach

1. Die Verstopfungen aus der Saugdüse, dem Saugrohr oder dem Saugschlauch entfernen.
2. Den Filter reinigen (siehe Kapitel *Filter reinigen*).
3. Den Schmutzbehälter leeren (siehe Kapitel *Schmutzbehälter leeren*).

Staubaustritt beim Saugen

1. Den Filtersitz prüfen und ggf. korrigieren.
2. Den Filter reinigen (siehe Kapitel *Filter reinigen*).
3. Den Filter ersetzen (siehe Kapitel *Filter wechseln / ersetzen*).

Entsorgung

Das Gerät ist gemäß den gesetzlichen Bestimmungen am Ende der Lebensdauer zu entsorgen.

Garantie

In jedem Land gelten die von unserer zuständigen Vertriebsgesellschaft herausgegebenen Garantiebedingungen. Etwaige Störungen an Ihrem Gerät beseitigen wir innerhalb der Garantiefrist kostenlos, sofern ein Material- oder Herstellungsfehler die Ursache sein sollte. Im Garantiefall wenden Sie sich bitte mit Kaufbeleg an Ihren Händler oder die nächste autorisierte Kundendienststelle.

(Adresse siehe Rückseite)

Weitere Garantieinformationen (falls vorhanden) finden Sie im Service-Bereich Ihrer lokalen Kärcher-Webseite unter "Downloads".

Technische Daten

Elektrischer Anschluss		
Netzspannung	V	400
Phase	~	3
Netzfrequenz	Hz	50
Leistung	W	3000
Schutzart		IPX4
Schutzklasse		I
Maximal zulässige Netzimpedanz		0.400+j 0.250

Maße und Gewichte

Typisches Betriebsgewicht	kg	99
Länge x Breite x Höhe	mm	1030 x 680 x 1650

Filterfläche	m ²	2,24
--------------	----------------	------

Umgebungsbedingungen

Lagertemperatur	°C	-10-40
-----------------	----	--------

Leistungsdaten Gerät

Behältervolumen	l	60
-----------------	---	----

Vakuum (mit Druckbegrenzungsventil)	kPa	28,6
-------------------------------------	-----	------

Luftmenge	l/s	68
-----------	-----	----

Anschluss Saugschlauch		DN70
------------------------	--	------

Nennweite Saugschlauch		DN40/ 50/70
------------------------	--	----------------

Filter Bestellnummer		6.907- 611.0
----------------------	--	-----------------

Ermittelte Werte gemäß EN 60335-2-69

Hand-Arm-Vibrationswert	m/s ²	< 2,5
-------------------------	------------------	-------

Unsicherheit K	m/s ²	0,2
----------------	------------------	-----

Schalldruckpegel L _{pA}	dB(A)	79
----------------------------------	-------	----

Unsicherheit K _{pA}	dB(A)	2
------------------------------	-------	---

Netzkabel

Typ		H07RN -F 5G1,5 mm ²
-----	--	---

Teilenummer		6.650- 064.0
-------------	--	-----------------

Kabellänge	m	5
------------	---	---

Technische Änderungen vorbehalten.

EU-Konformitätserklärung

Hiermit erklären wir, dass das im Folgenden genannte Produkt den einschlägigen Bestimmungen der aufgeführten Richtlinien und Verordnungen entspricht. Bei einer nicht mit uns abgestimmten Änderung des Produkts verliert diese Erklärung ihre Gültigkeit.

Produkt: Nass- und Trockensauger

Typ: 1.573-xxx

Richtlinien und Verordnungen

2006/42/EG (+2009/127/EG)

2011/65/EU

2014/30/EU

Angewandte harmonisierte Normen

EN 55014-1: 2017 + A11: 2020

EN 55014-2: 2015

EN 60335-1

EN 60335-2-69

EN IEC 61000-3-2: 2019

EN 61000-3-11: 2000

EN 62233: 2008

EN IEC 63000: 2018

Angewandte nationale Normen

-

Name und Anschrift

Dokumentationsbevollmächtigter:

A. Haag

Kärcher Industrial Vacuuming GmbH

Robert-Bosch-Straße 4-8

73550 Waldstetten (Germany)

Tel.: +49 7171 94888-0

Fax: +49 7171 94888-528



T. Wahl
Managing Director



A. Haag
Director R&D

Waldstetten, 24/07/01

Die Unterzeichnenden handeln im Auftrag
und mit Vollmacht der Geschäftsführung.

Kärcher Industrial Vacuuming GmbH

Robert-Bosch-Straße 4-8

73550 Waldstetten (Germany)



Tel.: +49 7171 94888-0

Fax: +49 7171 94888-528

Contents

General instructions	11
Safety information	11
Intended use	12
Environmental protection	12
Accessories and spare parts	12
Device description	12
Initial startup	13
Operation	13
Transport	15
Storage	15
Care and service	15
Troubleshooting guide	15
Disposal	16
Warranty	16
Technical data	16
Declaration of Conformity	17

General instructions

  Read these original instructions before using your device for the first time, adhere to the instructions contained therein and store them for later reference or subsequent owners.

- Be sure to read the safety instructions no. 5.956-249.0 prior to the initial start-up.
- If the operating instructions and safety instructions are not observed, the device can be damaged and dangers could arise for users and other persons.
- Notify the dealer immediately in the case of shipping damage.

Safety information

Hazard levels

DANGER

- Indication of an imminent threat of danger that will lead to severe injuries or even death.

WARNING

- Indication of a potentially dangerous situation that may lead to severe injuries or even death.

CAUTION

- Indication of a potentially dangerous situation that may lead to minor injuries.

ATTENTION

- Indication of a potentially dangerous situation that may lead to damage to property.

General safety instructions

It is essential to read the enclosed safety instructions for wet/dry vacuum cleaners before using the device for the first time!

⚠ DANGER • Observe the applicable safety instructions for the materials being vacuumed.

⚠ WARNING • The device is not suitable for vacuuming up dusts that are harmful to human health. • The device must not be used or stored outdoors in wet conditions.

• Apply the parking brake at the steering roller to ensure a secure footing for the device. The device may move uncontrollably if the parking brake is open.

⚠ CAUTION • In case of longer breaks in operation and after use, switch off the device at the power switches and unplug the mains plug.

Behaviour in the event of an emergency

⚠ DANGER

Risk of injury and damage in the event of a short-circuit or other electrical faults

Danger of electric shock, danger of burns
Switch off the device and unplug the mains plug.

Intended use

The device is intended for:

- Wet and dry cleaning of floor and wall surfaces
- For vacuuming moist or liquid substances
- Vacuuming dry, non-flammable dusts from machines
- Industrial use, e.g. in storage and production areas
- Commercial use, e.g. in hotels, schools, hospitals, factories, shops, offices, and rental companies.

Any other use constitutes improper use.

The device must not be used for the following purposes:

- Vacuuming of dangerous dusts
- Crane loading

Environmental protection



The packing materials can be recycled. Please dispose of packaging in accordance with the environmental regulations.



Electrical and electronic devices contain valuable, recyclable materials and often components such as batteries, rechargeable batteries or oil, which - if handled or disposed of incorrectly - can pose a potential danger to human health and the environment. However, these components are required for the correct operation of the device. Devices marked by this symbol are not allowed to be disposed of together with the household rubbish.

Notes on the content materials (REACH)

Current information on content materials can be found at: www.kaercher.de/REACH

Accessories and spare parts

Only use original accessories and original spare parts. They ensure that the appliance will run fault-free and safely.

Information on accessories and spare parts can be found at www.kaercher.com.

Device description

For the figures, please refer to the graphics page

Illustration A

- ① Bow handle of the dirt receptacle
- ② Dirt receptacle
- ③ Suction hose port
- ④ Filter ring
- ⑤ Lever for the filter cleaning
- ⑥ Turn switch
- ⑦ Exhaust silencer
- ⑧ Sealing ring
- ⑨ filter
- ⑩ Filter vibrator
- ⑪ Suction head
- ⑫ Three-phase motor
- ⑬ Type plate

- ⑭ Mains cable
- ⑮ Suction head handle
- ⑯ Suction head lock
- ⑰ Cable clips
- ⑱ Push handle
- ⑲ Steering roller with parking brake
- ⑳ Suction pipe holder
- ㉑ Spacer
- ㉒ Spacer lock
- ㉓ Floor nozzle holder
- ㉔ Chassis

Initial startup

ATTENTION

Exceeding the grid impedance

Electrical shock in the event of a short-circuit

The maximum permissible mains grid impedance at the electrical connection point (see Technical data) must not be exceeded.

Contact your electricity supplier in the case of any uncertainties regarding the mains grid impedance at your electrical connection point.

1. Bring the device into the working position.
2. Secure the device with the parking brakes.
3. Insert the suction hose into the suction connection.
4. Plug the desired accessory onto the suction hose.
5. If necessary, fit a dust collection bag in the dirt receptacle (see chapter *Fitting the dust collection bag*).
6. Ensure that the dirt receptacle is correctly fitted.

Fitting the dust collection bag

A dust collection bag can be inserted into the dirt receptacle to allow dust-free emptying of the device.

Note

The dust collection bag must not be used for wet vacuum cleaning.

1. Fit the dust collection bag in the dirt receptacle and carefully press it against the wall of the container.

2. Fold the edge of the bag over the edge of the dirt receptacle.

⚠ WARNING

Improper handling when locking the dirt receptacle

Risk of crushing

Under no circumstances should you hold your hands between the dirt receptacle and filter ring or allow them to come close to the lifting mechanism while locking it.



Lock the dirt receptacle by operating the bow handle with both hands.

3. Fit the dirt receptacle in the device.

Operation

After vacuuming moist or liquid substances, see chapter *Switching from wet to dry vacuuming*.

Rotary switch

	Device OFF
	Device ON

Switching on the device

1. Connect the mains plug.
2. Switch on the device at the turn switch.

Performing the vacuuming process

1. Regularly check the filling level in the dirt receptacle, since the device does not switch off automatically.
2. If necessary, empty the dirt receptacle (see chapter *Emptying the dirt receptacle*).
3. If necessary, clean the filter (see chapter *Cleaning the filter*) or change/replace the filter (see chapter *Changing/replacing the filter*).

Wet vacuum cleaning

ATTENTION

Risk of damage if the dirt receptacle overflows

The dirt receptacle can fill within a few seconds and overflow when vacuuming large amounts of liquids.

Continuously monitor the filling level.

1. Remove the dust collection bag, if necessary, before wet vacuum cleaning (see chapter *Emptying the dirt receptacle*).
2. After wet vacuum cleaning:
 - a Dry the filter.
 - b Clean the dirt receptacle with a moist cloth and dry it off.

Switching from wet to dry vacuuming

ATTENTION

Switching from wet to dry vacuuming

Risk of damage to the filter

Do not vacuum dry dust with a wet filter element because this clogs the filter and can make it unusable.

1. Allow the wet filter to dry completely or replace it with a dry filter before using the device for dry vacuuming.
2. Replace the filter if necessary.

Cleaning the filter

Clean the star pleated filter at regular intervals.

1. Switch off the device.
2. If dry suction material has been extracted, move the filter cleaning lever back and forth at least 5 times.

If this cleaning does not bring any improvement, remove the star pleated filter and wash or replace it (see chapter *Care and service*).

Switching off the device

1. Switch off the device at the turn switch.
2. Pull out the mains plug.

Each time after use

1. Remove the accessories.
2. Remove the accessories and, if necessary, flush with water and allow to dry.
3. Empty the dirt receptacle (see chapter *Emptying the dirt receptacle*).
4. Vacuum the inside and outside of the device and clean with a moist cloth.
5. Remove the filter for drying if wet suction material has been vacuumed.

Emptying the dirt receptacle

△ WARNING

Risk of crushing

When removing or replacing the container, watch for moving parts.

Note

The dirt receptacle must be emptied when it is full up to approx. 3 cm below the upper edge.

Regularly check the filling level in the dirt receptacle, since the device does not switch off automatically.

1. Switch off the device.
2. Secure the device with the parking brakes.
3. If dry suction material has been extracted, move the filter cleaning lever back and forth at least 5 times.

Illustration B

4. Pull the bow handle up.
The dirt receptacle is unlocked and lowered.
5. Pull the dirt receptacle out of the device by the bow handle.
6. Remove the dust collection bag if necessary.
 - a Close the dust collection bag and remove it from the dirt receptacle.
 - b Dispose of the dust collection bag and contents according to the applicable waste disposal regulations.
7. Empty the dirt receptacle.

Note

The dirt receptacle can be lifted by crane at the handle. The maximum load for transport by crane is 50 kg.

△ CAUTION

Exceeding the permissible total weight

Risk of injury and damage

Observe the total weight of the dirt receptacle when transporting it by crane.

Do not overload the receptacle.

Observe the valid instructions for crane operation.

△ WARNING

Improper handling when locking the dirt receptacle

Risk of crushing

Under no circumstances should you hold your hands between the dirt receptacle and filter ring or allow them to come close to the lifting mechanism while locking it.

Lock the dirt receptacle by operating the bow handle with both hands.

8. Insert the dirt receptacle into the device in reverse order.

Transport

⚠ CAUTION

Failure to observe the weight

Risk of injury and damage

Be aware of the weight of the device during transport and storage.

1. When transporting in vehicles, secure the device against slipping and tipping over according to the applicable guidelines.

Storage

⚠ CAUTION

Failure to observe the weight

Risk of injury and damage

Be aware of the weight of the device during storage.

1. Store the device indoors only.

Care and service

⚠ DANGER

Risk of injury due to inadvertently starting up device and also due to electric shock.

Switch off the device immediately and unplug the mains plug before performing work.

Inspection and maintenance work

Have the device regularly inspected according to the respective national accident prevention regulations. Maintenance work as specified by the manufacturer must be performed by a technically qualified person at the specified regular intervals and in accordance with the applicable regulations and safety requirements. Work on electrical components may only be performed by a qualified electrician. Please contact a KÄRCHER branch office if you have any questions.

Maintenance intervals / user maintenance

No periodic maintenance intervals are specified for this device. The following maintenance is to be performed as necessary:

- Wash the filter.
- Change the filter.
- Replace the filter.

Wash the filter

ATTENTION

Use of detergents or bleach

Damage to the filter.

Clean the filter with water only. Only fit the filter in the device when it is completely dry. The star folded filter can be washed out under running water.

1. Always flush the star folded filter from the inside to the outside so that no remaining particles impair the filter performance.

Changing/replacing the filter

Note

2 persons are needed to remove the suction head.

1. Switch off the device.
2. Pull out the mains plug.
3. Unlock and remove the suction head.
4. Unlock the remove the spacer.
5. Remove the star pleated filter.
6. Check the sealing ring for damage.
7. Insert the new star pleated filter:
 - a Pull the new star pleated filter over the filter vibrator on the spacer such that the vibrating elements are aligned centrally in the filter bags.
 - b Place the spacer with star pleated filter and filter vibrator on the filter ring.
 - c Lock the spacer.
8. Fit the suction head and lock.

Troubleshooting guide

⚠ DANGER

Unintentional start-up of the device / electric shock

Unintentional start-up of the suction motor can cause injuries. Voltage present on electrical parts can cause an electric shock.

Switch off the device and unplug the mains plug before performing any work on the device.

Have all checks and work on electrical parts performed by an qualified technician.

Note

The device must be switched off immediately in the event of a malfunction. The malfunction must be eliminated before switching the device on again.

If the malfunction cannot be corrected, the device must be checked by the Customer Service department.

Suction turbine runs, but the device does not suck

If the direction of rotation is correct, a strong air flow can be felt from the opening of the exhaust silencer. Air is sucked in if the direction of rotation is incorrect.

1. Check the direction of rotation of the motor.
2. If the direction of rotation is incorrect, swap the poles on the device plug.

Suction turbine does not start up

1. Check the socket and the power supply fuse.
2. Check the mains cable and the mains plug of the device.
3. Switch the device on.

Suction power decreases

1. Remove the blockages from the suction nozzle, the suction pipe or the suction hose.
2. Clean the filter (see chapter *Cleaning the filter*).
3. Empty the dirt receptacle (see chapter *Emptying the dirt receptacle*).

Escaping dust when vacuuming

1. Check the seating of the filter and correct if necessary.
2. Clean the filter (see chapter *Cleaning the filter*).
3. Replace the filter (see chapter *Changing/replacing the filter*).

Disposal

At the end of its service life, the device is to be disposed of in accordance with statutory regulations.

Warranty

The warranty conditions issued by our relevant sales company apply in all countries. We shall remedy possible malfunctions on your appliance within the warranty period free of cost, provided that a material or manufacturing flaw is the cause. In a warranty case, please contact your dealer (with the purchase receipt) or the next authorised customer service site.

(See overleaf for the address)

Further warranty information (if available) can be found in the service area of your local Kärcher website under "Downloads".

Technical data

Electrical connection

Mains voltage	V	400
Phase	~	3
Power frequency	Hz	50
Power	W	3000
Protection type		IPX4
Protection class		I
Maximum permissible mains grid impedance	Ω	0.400+j 0.250

Dimensions and weights

Typical operating weight	kg	99
Length x width x height	mm	1030 x 680 x 1650
Filter area	m ²	2,24

Ambient conditions

Storage temperature	°C	-10-40
---------------------	----	--------

Device performance data

Container capacity	l	60
Vacuum (with pressure relief valve)	kPa	28,6
Air quantity	l/s	68
Suction hose connection		DN70
Nominal width of the suction hose		DN40/ 50/70
Filter order number		6.907- 611.0

**Determined values in acc. with
EN 60335-2-69**

Hand-arm vibration value	m/s ²	< 2.5
K uncertainty	m/s ²	0,2
Sound pressure level L _{pA}	dB(A)	79
Uncertainty K _{pA}	dB(A)	2

Mains cable

Type	H07RN -F 5G1.5 mm ²
Part number	6.650- 064.0
Cable length	m 5

Subject to technical modifications.

Declaration of Conformity**EU Declaration of Conformity**

We hereby declare that the product named below complies with the relevant provisions of the directives and regulations listed. This declaration is invalidated by any changes made to the product that are not approved by us.

Product: Wet/dry vacuum cleaner

Type: 1.573-xxx

Directives and Regulations

2006/42/EC (+2009/127/EC)

2011/65/EU

2014/30/EU

Harmonised standards used

EN 55014-1: 2017 + A11: 2020

EN 55014-2: 2015

EN 60335-1

EN 60335-2-69

EN IEC 61000-3-2: 2019

EN 61000-3-11: 2000

EN 62233: 2008

EN IEC 63000: 2018

National standards used

-

Name and address

Documentation supervisor:

A. Haag

Kärcher Industrial Vacuuming GmbH

Robert-Bosch-Straße 4-8

73550 Waldstetten (Germany)

Tel.: +49 7171 94888-0

Fax: +49 7171 94888-528



T. Wahl
Managing Director



A. Haag
Director R&D

Waldstetten, 24/07/01

The signatories act on behalf of and with the authority of the Executive Board.

Kärcher Industrial Vacuuming GmbH

Robert-Bosch-Straße 4-8

73550 Waldstetten (Germany)

Ph.: +49 7171 94888-0

Fax: +49 7171 94888-528

Declaration of Conformity (UK)

We hereby declare that the product named below complies with the relevant provisions of the directives and regulations listed. This declaration is invalidated by any changes made to the product that are not approved by us.

Product: Wet/dry vacuum cleaner

Type: 1.573-xxx

Directives and Regulations

S.I. 2008/1597 (as amended)

S.I. 2012/3032 (as amended)

S.I. 2016/1091 (as amended)

Designated standards used

EN 55014-1: 2017 + A11: 2020

EN 55014-2: 2015

EN 60335-1

EN 60335-2-69

EN IEC 61000-3-2: 2019

EN 61000-3-11: 2000

EN 62233: 2008

EN IEC 63000: 2018

National standards used

-

Name and address

Documentation supervisor:

A. Haag

Kärcher Industrial Vacuuming GmbH

Robert-Bosch-Straße 4-8

73550 Waldstetten (Germany)

Tel.: +49 7171 94888-0

Fax: +49 7171 94888-528

T. Wahl
Managing Director

A. Haag
Director R&D

Waldstetten, 24/07/01

The signatories act on behalf of and with the authority of the Executive Board.

Kärcher Industrial Vacuuming GmbH

Robert-Bosch-Straße 4-8

73550 Waldstetten (Germany)

Ph.: +49 7171 94888-0

Fax: +49 7171 94888-528

Contenu

Remarques générales.....	18
Consignes de sécurité	18
Utilisation conforme	19
Protection de l'environnement.....	19
Accessoires et pièces de rechange ...	19
Description de l'appareil.....	19
Mise en service	20
Fonctionnement	20
Transport.....	22
Stockage	22
Entretien et maintenance	22
Dépannage en cas de défaut.....	23
Élimination	23
Garantie	23
Caractéristiques techniques.....	23
Déclaration de conformité UE	24

Remarques générales



Avant d'utiliser votre appareil pour la première fois, lisez cette notice originale, agissez suivant ses consignes et conservez-la pour toute utilisation ultérieure ou pour le propriétaire suivant.

- Lire impérativement les consignes de sécurité n° 5.956-249.0 avant la première mise en service.
- Le non-respect du manuel d'utilisation et des consignes de sécurité peut entraîner des dommages sur l'appareil et des dangers pour l'opérateur et d'autres personnes.
- Informer immédiatement le vendeur en cas de dommage dû au transport.

Consignes de sécurité

Niveaux de danger

⚠ **DANGER**

- Indique un danger immédiat qui peut entraîner de graves blessures corporelles ou la mort.

⚠ **AVERTISSEMENT**

- Indique une situation potentiellement dangereuse qui peut entraîner de graves blessures corporelles ou la mort.

⚠ **PRÉCAUTION**

- Indique une situation potentiellement dangereuse qui peut entraîner des blessures légères.

ATTENTION

- Indique une situation potentiellement dangereuse qui peut entraîner des dommages matériels.

Consignes de sécurité générales

Avant la première mise en service, lire impérativement les consignes de sécurité ci-jointes pour les aspirateurs d'humidité/de poussières !

⚠ **DANGER** • Respecter les prescriptions de sécurité applicables pour les matières à traiter.

⚠ **AVERTISSEMENT** • L'appareil n'est pas adapté pour l'aspiration de poussières nocives. • L'appareil ne peut pas être utilisé ni rangé à l'extérieur dans un environnement humide. • Actionner le frein de stationnement sur la roue directionnelle pour un positionnement sûr de l'appareil. Lorsque le frein de stationnement est ouvert, l'appareil peut se mettre en mouvement de manière incontrôlée.

⚠ **PRÉCAUTION** • Lors d'interruptions de fonctionnement prolongées et après avoir utilisé l'appareil, éteignez-le par les interrupteurs principaux et débranchez la fiche secteur.

Comportement en cas d'urgence

DANGER

Risque de blessure et d'endommagement en cas de court-circuit ou d'autres défauts électriques

Risque d'électrocution, risque de brûlures
Éteignez l'appareil et débranchez la fiche secteur.

Utilisation conforme

L'appareil est conçu pour :

- Nettoyage humide et à sec de surfaces de sol et murales
- Aspiration de substances humides ou liquides
- Aspiration des poussières de machines sèches, non inflammables
- Usage industriel, par ex. dans les entrepôts de stockage et de production
- L'utilisation professionnelle, p. ex. dans les hôtels, écoles, hôpitaux, usines, magasins, bureaux et loueurs.

Toute autre utilisation est considérée comme non conforme.

L'appareil ne peut pas être utilisé pour :

- Le ramassage de poussières dangereuses
- Le chargement par grue

Protection de l'environnement



Les matériaux d'emballage sont recyclables. Veuillez éliminer les emballages dans le respect de l'environnement.



Les appareils électriques et électroniques contiennent des matériaux précieux recyclables et souvent des composants tels que des piles, batteries ou de l'huile représentant un danger potentiel pour la santé humaine et l'environnement, s'ils ne sont pas manipulés ou éliminés correctement. Ces composants sont cependant nécessaires pour le fonctionnement correct de l'appareil. Les appareils marqués par ce symbole ne doivent pas être jetés dans les ordures ménagères.

Remarques concernant les matières composantes (REACH)

Les informations actuelles concernant les matières composantes sont disponibles sous : www.kaercher.de/REACH

Accessoires et pièces de rechange

Utiliser exclusivement des accessoires et pièces de rechange originaux. Ceux-ci garantissent le fonctionnement sûr et sans défaut de votre appareil.

Des informations sur les accessoires et pièces de rechange sont disponibles sur le site Internet www.kaercher.com.

Description de l'appareil

Pour les figures, voir la page des graphiques

Illustration A

- ① Poignée à étrier du collecteur d'impuretés
- ② Collecteur d'impuretés
- ③ Tubulure d'aspiration
- ④ Bague de filtre
- ⑤ Levier de nettoyage du filtre
- ⑥ Bouton rotatif
- ⑦ Silencieux d'évacuation
- ⑧ Bague d'étanchéité
- ⑨ Filtre
- ⑩ Vibreur de décolmatage du filtre
- ⑪ Tête d'aspiration
- ⑫ Moteur triphasé
- ⑬ Plaque signalétique
- ⑭ Câble secteur
- ⑮ Poignée de la tête d'aspiration
- ⑯ Verrouillage de la tête d'aspiration
- ⑰ Porte-câble
- ⑱ Guidon
- ⑲ Roue directionnelle avec frein de stationnement
- ⑳ Support pour tube d'aspiration
- ㉑ Bague intermédiaire
- ㉒ Verrouillage de la bague intermédiaire
- ㉓ Support pour buse de sol
- ㉔ Châssis

Mise en service

ATTENTION

Dépassement de l'impédance secteur

Electrocution en cas de court-circuit

Ne pas dépasser l'impédance secteur maximale admissible au point de raccordement électrique (voir les caractéristiques techniques).

En cas de doute sur l'impédance secteur présente sur votre point de raccordement, veuillez contacter votre fournisseur d'énergie.

1. Mettre l'appareil en position de travail.
2. Bloquer l'appareil à l'aide des freins de stationnement.
3. Insérer le tuyau d'aspiration dans le connecteur pour flexible d'aspiration.
4. Insérer les accessoires souhaités sur le tuyau d'aspiration.
5. Si nécessaire, insérer un sac à poussières dans le collecteur d'impuretés (voir chapitre *Insertion du sac à poussières*).
6. S'assurer que le collecteur d'impuretés est correctement mis en place.

Insertion du sac à poussières

Pour vider l'appareil sans libérer de poussière, il est possible de placer un sac à poussières dans le collecteur d'impuretés.

Remarque

Ne pas utiliser le sac à poussières pour l'aspiration de l'eau.

1. Placer le sac à poussières dans le collecteur d'impuretés et l'appliquer avec soin sur la paroi du bac.
2. Rabattre le bord du sac au-dessus du collecteur d'impuretés, vers l'extérieur.

⚠ AVERTISSEMENT

Manipulation incorrecte lors du verrouillage du collecteur d'impuretés

Risque d'écrasement

Ne mettre en aucun cas les mains entre le collecteur d'impuretés et la bague de filtre, ni à proximité du mécanisme de levage, pendant le verrouillage.



Verrouiller le collecteur d'impuretés en actionnant la poignée à étrier avec les deux mains.

3. Insérer le collecteur d'impuretés dans l'appareil.

Fonctionnement

Après l'aspiration de substances humides ou liquides, voir chapitre *Passage de l'aspiration d'humidité à l'aspiration de poussières*.

Bouton rotatif

	Appareil à l'arrêt
	Appareil en marche

Démarrer l'appareil

1. Brancher la fiche secteur.
2. Mettre l'appareil sous tension avec le bouton rotatif.

Aspiration

1. Vérifier régulièrement le niveau de remplissage du collecteur d'impuretés, car l'appareil ne s'arrête pas automatiquement lors de l'aspiration.
2. Si nécessaire, vider le collecteur d'impuretés (voir chapitre *Vidange du collecteur d'impuretés*).
3. Si nécessaire, nettoyer le filtre (voir chapitre *Nettoyage du filtre*) ou le changer/remplacer (voir chapitre *Changement/remplacement du filtre*).

Aspiration humide

ATTENTION

Risque d'endommagement par le débordement du collecteur d'impuretés

Le collecteur d'impuretés peut être rempli en quelques secondes et déborder lors de la réception de grands volumes de liquide. Contrôler en permanence le niveau de remplissage.

1. Avant l'aspiration humide, retirer le sachet de collecte de la poussière, le cas échéant (voir chapitre *Vidange du collecteur d'impuretés*).
2. Après l'aspiration humide :
 - a Sécher le filtre.
 - b Nettoyer le collecteur d'impuretés avec un chiffon humide et le sécher.

Passage de l'aspiration d'humidité à l'aspiration de poussières

ATTENTION

Passage de l'aspiration mouillée à l'aspiration sèche

Risque d'endommagement du filtre

Lorsque l'élément filtre est mouillé, ne pas aspirer de poussière, car cela boucherait le filtre et le rendrait inutilisable.

1. Faire sécher correctement le filtre mouillé avant de l'utiliser pour l'aspiration à sec ou le remplacer par un filtre sec.
2. Remplacer le filtre, si besoin.

Nettoyage du filtre

Nettoyer le filtre plissé en étoile à intervalles réguliers.

1. Éteindre l'appareil.
2. En cas d'aspiration de matières sèches, effectuer au moins 5 fois un mouvement de va-et-vient du levier de nettoyage du filtre.

Si ce nettoyage n'apporte pas d'amélioration, retirer le filtre plissé en étoile et le laver ou le remplacer (voir chapitre *Entretien et maintenance*).

Mise hors tension de l'appareil

1. Mettre l'appareil hors tension avec le bouton rotatif.
2. Débrancher la fiche secteur.

Après chaque fonctionnement

1. Démonter les accessoires.
2. Rincer si nécessaire les accessoires à l'eau et les sécher.
3. Vider le collecteur d'impuretés (voir chapitre *Vidange du collecteur d'impuretés*).
4. Aspirer l'appareil à l'intérieur et à l'extérieur et le nettoyer à l'aide d'un chiffon humide.
5. En cas d'aspiration de matières humides, sortir le filtre pour le sécher.

Vidange du collecteur d'impuretés

△ AVERTISSEMENT

Risque d'écrasement

Attention aux pièces mobiles lors du retrait ou de la pose du bac.

Remarque

Le collecteur d'impuretés doit être vidé lorsqu'il est rempli à environ 3 cm sous le bord supérieur.

Vérifier régulièrement le niveau de remplissage du collecteur d'impuretés, car l'appareil ne s'arrête pas automatiquement lors de l'aspiration.

1. Éteindre l'appareil.
2. Bloquer l'appareil à l'aide des freins de stationnement.
3. En cas d'aspiration de matières sèches, effectuer au moins 5 fois un mouvement de va-et-vient du levier de nettoyage du filtre.

Illustration B

4. Tirer la poignée à étrier vers le haut. Le collecteur d'impuretés est déverrouillé et abaissé.
5. Retirer le collecteur d'impuretés de l'appareil par la poignée à étrier.
6. Retirer éventuellement le sac à poussières.
 - a Fermer le sac à poussières et le sortir du collecteur d'impuretés.
 - b Éliminer le sac à poussières avec son contenu conformément aux directives légales en vigueur.
7. Vider le collecteur d'impuretés.

Remarque

Le collecteur d'impuretés peut être saisi par une grue par la poignée. La charge maximale en cas de transport par grue est de 50 kg.

△ PRÉCAUTION

Dépassement du poids total autorisé

Risque de blessure et d'endommagement. Tenez compte du poids total du collecteur d'impuretés lors du transport avec une grue.

Ne surchargez pas le bac.

Respectez les directives en vigueur relatives au grutage.

△ AVERTISSEMENT

Manipulation incorrecte lors du verrouillage du collecteur d'impuretés

Risque d'écrasement

Ne mettre en aucun cas les mains entre le collecteur d'impuretés et la bague de filtre,

ni à proximité du mécanisme de levage, pendant le verrouillage.

Verrouiller le collecteur d'impuretés en actionnant la poignée à étrier avec les deux mains.

8. Insérer le collecteur d'impuretés dans l'appareil dans l'ordre inverse.

Transport

⚠ PRÉCAUTION

Non-observation du poids

Risque de blessure et d'endommagement
Observez le poids de l'appareil pour le transport et le stockage.

1. En cas de transport de l'appareil dans des véhicules, le bloquer contre le glissement et le basculement suivant les normes en vigueur.

Stockage

⚠ PRÉCAUTION

Non-observation du poids

Risque de blessure et d'endommagement
Tenir compte du poids de l'appareil pour le stockage.

1. Stockez l'appareil uniquement à l'intérieur.

Entretien et maintenance

⚠ DANGER

Risque de blessure dû au démarrage intempestif de l'appareil et à un choc électrique.

Coupez et débranchez la fiche secteur de l'appareil avant tous les travaux.

Travaux de contrôle et de maintenance

Faites réaliser régulièrement un contrôle de l'appareil suivant les directives nationales en vigueur du législateur, pour la prévention contre les accidents. Les travaux de maintenance doivent être réalisés, à des moments réguliers, par une personne spécialisée, suivant les indications du fabricant, tout en respectant les directives et exigences de sécurité adaptées. Les travaux sur l'installation électrique ne doivent être effectués que par un électricien spécialisé. Pour toute question, veuillez vous adresser à l'agence KÄRCHER.

Intervalles de maintenance/ Maintenance par l'utilisateur

Il n'existe pas d'intervalles de maintenance réguliers pour cet appareil. Les opérations de maintenance suivantes sont réalisées suivant le besoin :

- Laver le filtre.
- Changer le filtre.
- Remplacer le filtre.

Lavage du filtre

ATTENTION

Utilisation de détergents ou d'agents de blanchiment

Endommagement du filtre.

Nettoyer le filtre uniquement à l'eau. N'insérer dans l'appareil que des filtres totalement secs.

Le filtre plissé en étoile peut être lavé à l'eau courante.

1. Rincer le filtre plissé en étoile de l'intérieur vers l'extérieur afin qu'aucune particule restante ne réduise les performances de filtration.

Changement/remplacement du filtre

Remarque

Deux personnes sont nécessaires pour retirer la tête d'aspiration.

1. Éteindre l'appareil.
2. Débrancher la fiche secteur.
3. Déverrouiller et retirer la tête d'aspiration.
4. Déverrouiller et retirer la bague intermédiaire.
5. Retirer le filtre plissé en étoile.
6. Vérifier que le joint n'est pas endommagé.
7. Insérer le filtre plissé en étoile neuf :
 - a Tirer le filtre plissé en étoile au-dessus du vibreur de décolmatage du filtre sur la bague intermédiaire de sorte que les éléments vibrants soient alignés au centre des sacs filtrants.
 - b Placer la bague intermédiaire avec le filtre plissé en étoile et le vibreur de décolmatage du filtre sur la bague de filtre.
 - c Verrouillez la bague intermédiaire.
8. Placer et verrouiller la tête d'aspiration.

Dépannage en cas de défaut

⚠ DANGER

Démarrage intempestif de l'appareil/Décharge électrique

Un démarrage intempestif du moteur thermique peut causer des blessures. Les composants électriques sous tension peuvent entraîner un risque d'électrocution.

Coupez et débranchez la fiche secteur de l'appareil avant tous les travaux sur l'appareil.

Chargez un spécialiste de tous les contrôles et travaux sur les pièces électriques.

Remarque

Si un défaut se produit, arrêter immédiatement l'appareil. Le dérangement doit être réparé avant de remettre l'appareil sous tension.

Si le défaut ne peut pas être éliminé, l'appareil doit être contrôlé par le service après-vente.

La turbine d'aspiration fonctionne, mais l'appareil n'aspire pas

Si le sens de rotation est correct, un fort courant d'air se fait sentir par l'ouverture du silencieux d'évacuation. Si le sens de rotation n'est pas correct, de l'air est aspiré.

1. Vérifier le sens de rotation du moteur.
2. Si le sens de rotation est incorrect, inverser les pôles de la fiche de l'appareil.

La turbine d'aspiration ne fonctionne pas

1. Contrôler la prise de courant et le fusible de l'alimentation électrique.
2. Contrôler le câble réseau et la fiche secteur de l'appareil.
3. Démarrer l'appareil.

La puissance d'aspiration diminue

1. Retirer les obstructions de la buse d'aspiration, du tube d'aspiration ou du tuyau d'aspiration.
2. Nettoyer le filtre (voir chapitre *Nettoyage du filtre*).
3. Vider le collecteur d'impuretés (voir chapitre *Vidange du collecteur d'impuretés*).

Sortie de poussière lors de l'aspiration

1. Vérifier et éventuellement corriger le positionnement du filtre.
2. Nettoyer le filtre (voir chapitre *Nettoyage du filtre*).
3. Remplacer le filtre (voir chapitre *Changement/remplacement du filtre*).

Élimination

Éliminer l'appareil conformément aux dispositions légales à la fin de sa durée de vie.

Garantie

Les conditions de garantie publiées par notre société commerciale compétente s'appliquent dans chaque pays. Nous remédions gratuitement aux défauts possibles sur votre appareil dans la durée de garantie dans la mesure où la cause du défaut est un vice de matériau ou de fabrication. En cas de garantie, veuillez vous adresser à votre distributeur ou au point de service après-vente autorisé le plus proche avec la facture d'achat.

(Voir l'adresse au dos)

Vous trouverez d'autres informations de garantie (le cas échéant) dans la zone de service de votre site Internet Kärcher local sous « Téléchargements ».

Caractéristiques techniques

Raccordement électrique

Tension du secteur	V	400
Phase	~	3
Fréquence du secteur	Hz	50
Puissance	W	3000
Type de protection		IPX4
Classe de protection		I
Impédance secteur maximale admissible	Ω	0.400+ j0.250

Dimensions et poids

Poids opérationnel typique	kg	99
Longueur x largeur x hauteur	mm	1030 x 680 x 1650
Surface de filtration	m ²	2,24

Conditions ambiantes

Température de stockage °C -10-40

Caractéristiques de puissance de l'appareil

Volume du réservoir l 60

Vide (avec clapet limiteur de pression) kPa 28,6

Débit d'air l/s 68

Raccordement tuyau d'aspiration DN70

Largeur nominale du tuyau d'aspiration DN40/50/70

Référence du filtre 6.907-611.0

Valeurs déterminées selon EN 60335-2-69Valeur de vibrations main-bras m/s^2 < 2,5Incertitude K m/s^2 0,2Niveau de pression acoustique L_{pA} dB(A) 79Incertitude K_{pA} dB(A) 2**Câble secteur**Type H07R
N-F
5G1,5
 mm^2

Référence de pièce 6.650-064.0

Longueur de câble m 5

Sous réserve de modifications techniques.

Déclaration de conformité UE

Nous déclarons par la présente que le produit mentionné ci-dessous est conforme aux directives pertinentes des normes et ordonnances mentionnées. En cas de modification du produit sans notre accord, la présente déclaration n'est plus valable.

Produit : Aspirateur humide et aspirateur de poussières

Type : 1.573-xxx

Normes et ordonnances

2006/42/CE (+2009/127/CE)

2011/65/UE

2014/30/UE

Normes harmonisées appliquées

EN 55014-1: 2017 + A11: 2020

EN 55014-2: 2015

EN 60335-1

EN 60335-2-69

EN IEC 61000-3-2: 2019

EN 61000-3-11: 2000

EN 62233: 2008

EN IEC 63000: 2018

Normes nationales appliquées

-

Nom et adresse

Responsable de la documentation :

A. Haag

Kärcher Industrial Vacuuming GmbH

Robert-Bosch-Straße 4-8

73550 Waldstetten (Germany)

Tél. : +49 7171 94888-0

Télécopie : +49 7171 94888-528



T. Wahl
Managing Director



A. Haag
Director R&D

Waldstetten, 24/07/01

Les signataires agissent sous ordre et avec le pouvoir de la direction de l'entreprise.

Kärcher Industrial Vacuuming GmbH

Robert-Bosch-Straße 4-8

73550 Waldstetten (Germany)

Tél. : +49 7171 94888-0

Télécopie : +49 7171 94888528

Indice

Avvertenze generali	25
Avvertenze di sicurezza	25
Impiego conforme alla destinazione d'uso	25
Tutela dell'ambiente	26
Accessori e ricambi	26
Descrizione dell'apparecchio	26
Messa in funzione	26
Esercizio	27
Trasporto	28
Stoccaggio	28
Cura e manutenzione	29
Guida alla risoluzione dei guasti	29
Smaltimento	30
Garanzia	30
Dati tecnici	30
Dichiarazione di conformità UE	31

Avvertenze generali



Prima del primo utilizzo dell'apparecchio, leggere le presenti istruzioni originali, dopodiché intervenire e conservarle per un uso successivo o per proprietari successivi.

- Prima della prima messa in funzione leggere assolutamente le avvertenze di sicurezza n. 5.956-249.0.
- In caso di mancata osservanza del manuale d'uso e delle avvertenze di sicurezza possono derivare danni all'apparecchio e pericoli per l'operatore e per altre persone.
- Eventuali danni da trasporto vanno comunicati immediatamente al rivenditore.

Avvertenze di sicurezza

Livelli di pericolo

⚠ PERICOLO

- *Indica un pericolo imminente che determina lesioni gravi o la morte.*

⚠ AVVERTIMENTO

- *Indica una probabile situazione pericolosa che potrebbe determinare lesioni gravi o la morte.*

⚠ PRUDENZA

- *Indica una probabile situazione pericolosa che potrebbe causare lesioni leggere.*

ATTENZIONE

- *Indica una probabile situazione pericolosa che potrebbe determinare danni alle cose.*

Avvertenze di sicurezza generali

Assicuratevi di leggere le istruzioni di sicurezza allegate per gli aspirapolvere a umido/secco prima del primo utilizzo!

⚠ PERICOLO • *Osservare le norme di sicurezza applicabili ai materiali da trattare.*

⚠ AVVERTIMENTO • *L'apparecchio non è adatto all'aspirazione di polveri dannose per la salute.* • *L'apparecchio non deve essere utilizzato o conservato all'aperto in condizioni di umidità.* • *Per un supporto sicuro dell'apparecchio, applicare i freni di stazionamento sulla ruota. In caso di freno di stazionamento aperto, l'apparecchio potrebbe muoversi in modo incontrollato.*

⚠ PRUDENZA • *In caso di pause di lavoro prolungate e al termine dell'utilizzo, disattivare l'apparecchio dall'interruttore dello stesso e staccare la spina di rete.*

Comportamento in caso di pericolo

⚠ PERICOLO

Rischio di lesioni e danni in caso di corto circuito o altri guasti elettrici

Rischio di scossa elettrica, rischio di ustioni
Spegnere l'apparecchio e staccare la spina.

Impiego conforme alla destinazione d'uso

L'apparecchio è concepito per:

- Pulizia a umido e a secco di pavimenti e pareti
- Per l'aspirazione di sostanze umide e liquide
- Per l'aspirazione di polveri secche e non combustibili dalle macchine
- Uso industriale ad es. nelle aree di stoccaggio e produzione
- L'utilizzo professionale, ad esempio in hotel, scuole, ospedali, fabbriche, negozi, uffici e nel settore della locazione.

Qualsiasi altro utilizzo è considerato non conforme.

L'apparecchio non deve essere utilizzato per:

- La raccolta di polveri pericolose
- Il caricamento della gru

Tutela dell'ambiente



I materiali di imballaggio sono riciclabili. Smaltire gli imballaggi nel rispetto dell'ambiente.



Gli apparecchi elettrici ed elettronici contengono materiali riciclabili preziosi e, spesso, componenti come batterie, accumulatori oppure olio che, se usati o smaltiti non correttamente, possono costituire un potenziale pericolo per la salute umana e per l'ambiente. Questi componenti sono tuttavia necessari per un corretto funzionamento dell'apparecchio. Gli apparecchi contrassegnati con questo simbolo non devono essere smaltiti con i rifiuti domestici.

Avvertenze sulle sostanze componenti (REACH)

Per informazioni aggiornate sulle sostanze componenti si veda: www.kaercher.de/REACH

Accessori e ricambi

Utilizzando solamente accessori e ricambi originali, si garantisce un funzionamento sicuro e privo di disturbi dell'apparecchio. Si possono trovare informazioni riguardo ad accessori e ricambi su www.kaercher.com.

Descrizione dell'apparecchio

Per le figure vedi pagina dei grafici

Figura A

- ① Maniglia ad arco del vano raccolta sporco
- ② Vano raccolta sporco
- ③ Raccordo di aspirazione
- ④ Anello del filtro
- ⑤ Leva della pulizia filtro
- ⑥ Interruttore girevole
- ⑦ Silenziatore dell'aria di scarico
- ⑧ Anello di tenuta
- ⑨ Filtro
- ⑩ Scuotifiltro
- ⑪ Testina aspirante

- ⑫ Motore trifase
- ⑬ Targhetta
- ⑭ Cavo di alimentazione
- ⑮ Maniglia della testina aspirante
- ⑯ Bloccaggio della testina aspirante
- ⑰ Reggicavo
- ⑱ Archetto di spinta
- ⑲ Ruota orientabile con freno di stazionamento
- ⑳ Sostegno tubo di aspirazione
- ㉑ Anello intermedio
- ㉒ Bloccaggio dell'anello intermedio
- ㉓ Sostegno bocchetta per pavimenti
- ㉔ Telaio

Messa in funzione

ATTENZIONE

Superamento dell'impedenza di rete

*Folgorazione provocata da cortocircuito
Non superare l'impedenza di rete massima, consentita nel punto di attacco elettrico (vedi Dati tecnici).*

In caso di dubbi in merito all'impedenza di rete esistente sul vostro collegamento elettrico, vi preghiamo di contattare la vostra impresa fornitrice di energia elettrica.

1. Portare l'apparecchio in posizione di lavoro.
2. Fissare il dispositivo con i freni di stazionamento.
3. Inserire il tubo flessibile di aspirazione nel raccordo di aspirazione.
4. Inserire l'accessorio desiderato sul tubo flessibile di aspirazione.
5. Se necessario, inserire un sacchetto di raccolta della polvere nel vano raccolta sporco (vedi capitolo *Inserire il sacchetto di raccolta della polvere*).
6. Accertarsi che il vano raccolta sporco sia correttamente inserito.

Inserire il sacchetto di raccolta della polvere

Per lo svuotamento senza polvere dell'apparecchio è possibile inserire un sacchetto di raccolta della polvere nel vano raccolta sporco.

Nota

Il sacco di prelievo della polvere non può essere utilizzato nell'aspirazione liquidi.

1. Inserire il sacchetto di raccolta della polvere nel vano raccolta sporco e appoggiarlo attentamente alle pareti di quest'ultimo.
2. Disporre il bordo del sacchetto sul bordo del vano raccolta sporco, verso l'esterno.

⚠ **AVVERTIMENTO**

Manipolazione impropria quando si chiude il vano raccolta sporco

Pericolo di schiacciamento

Durante il bloccaggio non tenere mai le mani tra il contenitore per lo sporco e l'anello del filtro né nelle vicinanze del meccanismo di sollevamento.



Bloccare il vano raccolta sporco azionando la maniglia ad arco con entrambe le mani.

3. Introdurre il vano raccolta sporco nell'apparecchio.

Esercizio

Dopo aver aspirato sostanze umide o liquide, vedere il capitolo *Passare dall'aspirazione a umido a quella a secco*.

Interruttore girevole

	L'apparecchio SPENTO
	Apparecchio ACCESO

Accensione dell'apparecchio

1. Inserire la spina.
2. Accendere l'apparecchio sull'interruttore girevole.

Eseguire il processo di aspirazione

1. Controllare regolarmente il livello di riempimento nel vano raccolta sporco, poiché nell'aspirazione l'apparecchio non si spegne automaticamente.
2. Se necessario, svuotare il vano raccolta sporco (vedi capitolo *Svuotamento del recipiente dello sporco*).
3. Se necessario, pulire il filtro (vedi capitolo *Pulire il filtro*) o cambiarlo/sostituirlo (vedi capitolo *Cambiare il filtro/sostituirlo*).

Aspiraliquidi

ATTENZIONE

Pericolo di danneggiamento attraverso il troppopieno del vano raccolta sporco

Il vano raccolta sporco, con l'immissione di elevate quantità di liquidi nell'arco di pochi secondi, può riempirsi e traboccare.

Controllare costantemente il livello di riempimento.

1. Prima dell'aspirazione a umido, rimuovere il sacchetto di raccolta polveri (vedi capitolo *Svuotamento del recipiente dello sporco*).
2. Dopo l'aspirazione a umido:
 - a Asciugare il filtro.
 - b Pulire e asciugare il vano raccolta sporco con un panno umido.

Passare dall'aspirazione a umido a quella a secco

ATTENZIONE

Passaggio dall'aspirazione a secco a quella a umido

Rischio di danni al filtro

Non aspirare la polvere secca quando l'elemento filtrante è bagnato, poiché questo può intasare il filtro e renderlo inutilizzabile.

1. Lasciar asciugare bene il filtro umido prima dell'utilizzo dell'aspirapolvere o sostituirlo con uno asciutto.
2. Se necessario, sostituire il filtro.

Pulire il filtro

Pulire il filtro a stella a intervalli regolari.

1. Spegner l'apparecchio.
2. Quando viene aspirato materiale asciutto, spostare avanti e indietro la leva della pulizia filtro almeno 5 volte.

Se questa pulizia non porta alcun miglioramento, togliere il filtro a stella e lavarlo o sostituirlo (vedi capitolo *Cura e manutenzione*).

Spegnimento dell'apparecchio

1. Spegnimento dell'apparecchio sull'interruttore girevole.
2. Togliere la spina.

Dopo ogni utilizzo

1. Smontare gli accessori.
2. Se necessario, sciacquare gli accessori con acqua e lasciarli asciugare.
3. Svuotare il vano raccolta sporco (vedere capitolo *Svuotamento del recipiente dello sporco*).
4. Pulire l'apparecchio all'interno e all'esterno attraverso l'aspirazione e con un panno umido.
5. Quando viene aspirato materiale bagnato, rimuovere il filtro per l'asciugatura.

Svuotamento del recipiente dello sporco

⚠ **AVVERTIMENTO**

Pericolo di schiacciamento

Durante la rimozione e l'applicazione del serbatoio fare attenzione alle parti in movimento.

Nota

Il vano raccolta sporco deve essere svuotato quando il suo livello di riempimento arriva a circa 3 cm dal bordo superiore.

Controllare regolarmente il livello di riempimento nel vano raccolta sporco, poiché nell'aspirazione l'apparecchio non si spegne automaticamente.

1. Spegnerne l'apparecchio.
2. Fissare l'apparecchio con i freni di stazionamento.
3. Quando viene aspirato materiale asciutto, spostare avanti e indietro la leva della pulizia filtro almeno 5 volte.

Figura B

4. Tirare la maniglia ad arco verso l'alto.
Il vano raccolta sporco è sbloccato e abbassato.
5. Estrarre il vano raccolta sporco dall'apparecchio attraverso la maniglia ad arco.
6. Eventualmente rimuovere il sacchetto di raccolta della polvere.
 - a Chiudere il sacchetto di raccolta della polvere ed estrarlo dal vano raccolta sporco.
 - b Smaltire il sacco di prelievo della polvere con il contenuto conformemente alle disposizioni legislative vigenti.
7. Svuotare il vano raccolta sporco.

Nota

Il vano raccolta sporco può essere sollevato per mezzo di una gru tramite il manico. Il carico massimo per il trasporto con la gru è 50 kg.

⚠ **PRUDENZA**

Superamento del peso totale ammissibile

*Pericolo di lesioni e di danneggiamento
Rispettare il peso totale del vano raccolta sporco durante il trasporto con una gru.
Non sovraccaricare il vano.
Attenersi alle prescrizioni valide per il trasporto con gru.*

⚠ **AVVERTIMENTO**

Manipolazione impropria quando si chiude il vano raccolta sporco

*Pericolo di schiacciamento
Durante il bloccaggio non tenere mai le mani tra il contenitore per lo sporco e l'anello del filtro né nelle vicinanze del meccanismo di sollevamento.*

Bloccare il vano raccolta sporco azionando la maniglia ad arco con entrambe le mani.

8. Montare il vano raccolta sporco nell'apparecchio in ordine inverso.

Trasporto

⚠ **PRUDENZA**

Mancata osservanza del peso

*Pericolo di lesioni e di danneggiamento
Nel trasporto e nello stoccaggio, osservare il peso dell'apparecchio.*

1. Per il trasporto in veicoli, assicurare l'apparecchio secondo le direttive in vigore affinché non possa scivolare e ribaltarsi.

Stoccaggio

⚠ **PRUDENZA**

Mancata osservanza del peso

*Pericolo di lesioni e di danneggiamento.
Nello stoccaggio, osservare il peso dell'apparecchio.*

1. Conservare l'apparecchio solo in vani interni.

Cura e manutenzione

⚠ **PERICOLO**

Pericolo di lesioni causato dall'azionamento accidentale dell'apparecchio e da scosse elettriche.

Prima di eseguire qualsiasi lavoro spegnere l'apparecchio e staccare la spina.

Lavori di verifica e di manutenzione

Far controllare con regolarità l'apparecchio secondo le prescrizioni nazionali del legislatore. Gli interventi di manutenzione vanno effettuati da personale esperto ad intervalli regolari in conformità alle indicazioni del costruttore e nel rispetto delle disposizioni e delle norme di sicurezza vigenti. Gli interventi sull'impianto elettrico possono essere seguiti soltanto da elettricisti esperti. In caso di dubbi si prega di rivolgersi alla filiale KÄRCHER.

Intervalli di manutenzione / Manutenzioni dell'utente

Per questo apparecchio non è previsto un intervallo di manutenzione regolare. I seguenti interventi di manutenzione vengono eseguiti secondo necessità:

- Lavare il filtro.
- Cambiare il filtro.
- Sostituire il filtro.

Lavaggio del filtro

ATTENZIONE

Utilizzo di detersivi o agenti sbiancanti

Danni al filtro.

Pulire il filtro solo con acqua. Inserire il filtro nell'apparecchio soltanto da completamente asciutto.

Il filtro a stella può essere lavato sotto acqua corrente.

1. Risciacquare il filtro a stella dall'interno verso l'esterno, in modo che nessuna particella rimanente comprometta la potenza del filtro.

Cambiare il filtro/sostituirlo

Nota

Per rimuovere la testina aspirante sono necessarie 2 persone.

1. Spegnere l'apparecchio.
2. Estrarre la spina.

3. Sbloccare e rimuovere la testina aspirante.
4. Sbloccare e rimuovere l'anello intermedio.
5. Rimuovere il filtro a stella.
6. Controllare la presenza di danni nell'anello di tenuta.
7. Inserire il nuovo filtro a stella:
 - a tirare il filtro a stella sullo scuotifiltro sull'anello intermedio, in modo che gli elementi vibranti siano correttamente orientati al centro nelle tasche del filtro.
 - b Posizionare l'anello intermedio con il filtro a stella e lo scuotifiltro sull'anello del filtro.
 - c Bloccare l'anello intermedio.
8. Applicare la testina aspirante e bloccarla.

Guida alla risoluzione dei guasti

⚠ **PERICOLO**

Avviamento involontario dell'apparecchio/Folgorazione elettrica

L'avviamento involontario del motore di aspirazione può provocare delle lesioni. La tensione presente sui componenti elettrici può provocare pericolo di scosse elettriche. Prima di eseguire qualsiasi lavoro sull'apparecchio, spegnerlo e staccare la spina. Far eseguire tutti i controlli ed interventi ai componenti elettrici da personale specializzato.

Nota

Se si verifica un guasto, l'apparecchio deve essere immediatamente spento. Il guasto deve essere eliminato prima di rimettere in funzione l'apparecchio.

Se non è possibile riparare il guasto occorre far controllare l'apparecchio dal servizio clienti.

La turbina di aspirazione funziona, ma l'apparecchio non aspira

Se il senso di rotazione è corretto, si avverte un forte flusso d'aria dall'apertura del si-

lenziatore di scarico. Se il senso di rotazione è errato, l'aria viene aspirata.

1. Controllare il senso di rotazione del motore.
2. Se il senso di rotazione non è corretto, invertire i poli della spina apparecchio.

La turbina di aspirazione non funziona

1. Controllare la presa e il fusibile dell'alimentazione di corrente.
2. Controllare il cavo e la spina di alimentazione dell'apparecchio.
3. Accendere l'apparecchio.

Riduzione capacità di aspirazione

1. Rimuovere i blocchi dall'ugello di aspirazione, dal tubo di aspirazione o dal tubo flessibile di aspirazione.
2. Pulire il filtro (vedere capitolo *Pulire il filtro*).
3. Pulire il vano raccolta sporco (vedere capitolo *Svuotamento del recipiente dello sporco*).

Emissione di polvere all'aspirazione

1. Controllare ed eventualmente correggere la sede del filtro.
2. Pulire il filtro (vedere capitolo *Pulire il filtro*).
3. Sostituire il filtro (vedi capitolo *Cambiare il filtro/sostituirlo*).

Smaltimento

L'apparecchio deve essere smaltito al termine della sua vita utile in conformità alle disposizioni di legge.

Garanzia

In ogni Paese, valgono le condizioni di garanzia rilasciate dalla nostra società di vendita competente. Entro il termine di garanzia eliminiamo gratuitamente eventuali guasti all'apparecchio, se causati da difetto del materiale o di produzione. Nei casi previsti dalla garanzia si prega di rivolgersi al proprio rivenditore, oppure al più vicino centro di assistenza autorizzato, esibendo lo scontrino di acquisto.

(Indirizzo vedi retro)

Potete trovare ulteriori informazioni sulla garanzia (se disponibili) nell'area di assistenza del sito web Kärcher locale alla voce "Download".

Dati tecnici

Collegamento elettrico

Tensione di rete	V	400
Fase	~	3
Frequenza di rete	Hz	50
Potenza	W	3000
Grado di protezione	IPX4	
Classe di protezione	I	
Massima impedenza di rete consentita	Ω	0.400+ 0.250

Dimensioni e pesi

Tipico peso d'esercizio	kg	99
Lunghezza x larghezza x altezza	mm	1030 x 680 x 1650
Superficie attiva del filtro	m ²	2,24

Condizioni ambientali

Temperatura di deposito	°C	-10-40
-------------------------	----	--------

Dati sulle prestazioni dell'apparecchio

Volume del serbatoio	l	60
Vuoto (con valvola di limitazione pressione)	kPa	28,6
Portata d'aria	l/s	68
Raccordo tubo flessibile di aspirazione		DN70
Diametro nominale tubo flessibile di aspirazione		DN40/ 50/70
Numero di ordinazione del filtro		6.907- 611.0

Valori rilevati secondo EN 60335-2-69

Valore di vibrazione mano-braccio	m/s ²	< 2,5
Incertezza K	m/s ²	0,2
Livello di pressione acustica L _{pA}	dB(A)	79
Incertezza K _{pA}	dB(A)	2

Cavo di alimentazione

Tipo		H07RN-F 5G1,5 mm ²
Numero componente		6.650-064.0
Lunghezza cavo	m	5

Con riserva di modifiche tecniche.

Dichiarazione di conformità UE

Con la presente dichiariamo che il prodotto sotto indicato è conforme alle disposizioni pertinenti delle direttive e dei regolamenti elencati. In caso di modifiche apportate al prodotto senza il nostro consenso, la presente dichiarazione perde ogni validità.

Prodotto: Aspiratore a secco e aspiraliquidi
Tipo: 1.573-xxx

Direttive e regolamenti

2006/42/CE (+2009/127/EG)

2011/65/UE

2014/30/UE

Norme armonizzate applicate

EN 55014-1: 2017 + A11: 2020

EN 55014-2: 2015

EN 60335-1

EN 60335-2-69

EN IEC 61000-3-2: 2019

EN 61000-3-11: 2000

EN 62233: 2008

EN IEC 63000: 2018

Norme nazionali applicate

-

Nome e indirizzo

Responsabile della documentazione:

A. Haag

Kärcher Industrial Vacuuming GmbH

Robert-Bosch-Straße 4-8

73550 Waldstetten (Germany)

Tel.: +49 7171 94888-0

Fax: +49 7171 94888-528

T. Wahl
Managing Director

A. Haag
Director R&D

Waldstetten, 24/07/01

I firmatari agiscono per incarico e con delega della direzione.

Kärcher Industrial Vacuuming GmbH

Robert-Bosch-Straße 4-8

73550 Waldstetten (Germany)



Tel.: +49 7171 94888-0

Fax: +49 7171 94888-528

Índice de contenidos

Avisos generales	31
Instrucciones de seguridad	31
Uso previsto	32
Protección del medioambiente.....	32
Accesorios y repuestos	32
Descripción del equipo.....	32
Puesta en funcionamiento.....	33
Funcionamiento.....	33
Transporte	35
Almacenamiento	35
Cuidado y mantenimiento	35
Ayuda en caso de fallos	36
Eliminación de residuos	36
Garantía	36
Datos técnicos.....	37
Declaración de conformidad UE	37

Avisos generales

  Antes de usar su equipo por primera vez, lea el presente manual original, proceda siempre según sus indicaciones y guárdelo para usos posteriores o para el siguiente propietario.

- Antes de la primera puesta en funcionamiento lea sin falta las instrucciones de uso y las instrucciones de seguridad n.º 5.956-249.0.
- En caso de no respetar el manual de instrucciones o las instrucciones de seguridad, se pueden causar daños al equipo y crear peligros para el operario y otras personas.
- Informe inmediatamente a su distribuidor si se han producido daños durante el transporte.

Instrucciones de seguridad

Niveles de peligro

PELIGRO

- *Aviso de un peligro inminente que produce lesiones corporales graves o la muerte.*

ADVERTENCIA

- *Aviso de una posible situación peligrosa que puede producir lesiones corporales graves o la muerte.*

△ PRECAUCIÓN

- *Aviso de una posible situación peligrosa que puede producir lesiones corporales leves.*

CUIDADO

- *Aviso de una posible situación peligrosa que puede producir daños materiales.*

Instrucciones generales de seguridad

Asegúrese de leer las instrucciones de seguridad adjuntas para los aspiradores en seco y en húmedo antes de usarlos por primera vez!

△ PELIGRO ● *Tenga en cuenta las disposiciones de seguridad aplicables a los materiales tratados.*

△ ADVERTENCIA ● *El equipo no es apto para la aspiración de polvos perjudiciales para la salud. ● El equipo no se debe usar ni almacenar al aire libre en condiciones de humedad. ● Para garantizar una posición segura del equipo, accione el freno de estacionamiento en el rodillo de dirección. Si el freno de estacionamiento está abierto, el equipo puede moverse de forma descontrolada.*

△ PRECAUCIÓN ● *En caso de pausas prolongadas y tras su uso, apague el equipo en los interruptores del equipo y desconecte el conector de red.*

Actuación en caso de emergencia

△ PELIGRO

Peligro de lesiones y daños en caso de cortocircuito u otros fallos eléctricos

Peligro de choques eléctricos, peligro de quemaduras

Apagar el equipo y desenchufar el conector de red.

Uso previsto

El equipo está destinado para:

- Limpieza en seco y en húmedo de suelos y paredes
- Aspiración de sustancias líquidas o húmedas
- Aspiración de polvo seco no inflamable de las máquinas

- Uso industrial, p. ej., en zonas de almacenamiento y fabricación
- Uso industrial, por ejemplo, en hoteles, escuelas, hospitales, fábricas, tiendas, oficinas y negocios de alquiler.

Cualquier otro uso se considera inadecuado.

No se puede utilizar el equipo para:

- La recogida de polvos peligrosos
- La carga de la grúa

Protección del medioambiente



Los materiales de embalaje son reciclables. Eliminar los embalajes de forma respetuosa con el medioambiente.



Los equipos eléctricos y electrónicos contienen materiales reciclables y, a menudo, componentes, como baterías, acumuladores o aceite, que suponen un peligro potencial para la salud de las personas o el medio ambiente en caso de manipularse o eliminarse de forma inadecuada. Sin embargo, dichos componentes son necesarios para un funcionamiento adecuado del equipo. Los equipos identificados con este símbolo no pueden eliminarse con la basura doméstica.

Avisos sobre sustancias contenidas (REACH)

Encontrará información actualizada sobre las sustancias contenidas en: www.kaercher.de/REACH

Accesorios y repuestos

Utilice únicamente accesorios y repuestos originales, estos garantizan un servicio seguro y fiable del equipo.

Encontrará información sobre los accesorios y repuestos en www.kaercher.com.

Descripción del equipo

Véanse las figuras en la página de gráficos

Figura A

- ① Asa del recipiente de suciedad
- ② Recipiente de suciedad
- ③ Tubuladura de aspiración
- ④ Anillo de filtro
- ⑤ Palanca de la limpieza del filtro
- ⑥ Selector giratorio

- ⑦ Silenciador del aire de escape
- ⑧ Anillo obturador
- ⑨ Filtro
- ⑩ Sacudidor de filtros
- ⑪ Cabezal de aspiración
- ⑫ Motor trifásico
- ⑬ Placa de características
- ⑭ Cable de red
- ⑮ Asa del cabezal de aspiración
- ⑯ Cierre del cabezal de aspiración
- ⑰ Portacables
- ⑱ Asa de empuje
- ⑲ Rodillo de dirección con freno de estacionamiento
- ⑳ Soporte para el tubo de aspiración
- ㉑ Anillo intermedio
- ㉒ Bloqueo del anillo intermedio
- ㉓ Soporte de la boquilla para suelos
- ㉔ Chasis

Puesta en funcionamiento

CUIDADO

Se excede la impedancia de red

Descarga eléctrica por cortocircuito

No puede superarse la impedancia de red máxima admisible en el punto de conexión eléctrico (véanse los datos técnicos).

En caso de dudas sobre la impedancia de red presente en su punto de conexión, póngase en contacto con su empresa de abastecimiento eléctrico.

1. Coloque el equipo en posición de trabajo.
2. Asegure el equipo con los frenos de estacionamiento.
3. Enchufar la manguera de aspiración en la conexión de aspiración.
4. Colocar el accesorio deseado en la manguera de aspiración.
5. Si es necesario, introduzca una bolsa para polvo en el recipiente de suciedad (véase el capítulo *Inserte la bolsa para polvo*).
6. Asegúrese de que el recipiente de suciedad está correctamente instalado.

Inserte la bolsa para polvo

Para llevar a cabo un vaciado del equipo libre de polvo puede introducir una bolsa para polvo en el recipiente de suciedad.

Nota

La bolsa para polvo no puede utilizarse para la aspiración de suciedad líquida.

1. Coloque la bolsa para polvo en el recipiente de suciedad y fíjela con cuidado a la pared del recipiente.
2. Cubrir el borde del recipiente de suciedad con el borde de la bolsa hacia fuera.

⚠ **ADVERTENCIA**

Manipulación inadecuada al cerrar el recipiente de suciedad

Peligro de aplastamiento



No coloque las manos entre el recipiente de suciedad y el anillo del filtro durante el bloqueo bajo ningún concepto ni las introduzca cerca de la mecánica de elevación. Bloquee el recipiente de suciedad accionando el asa con ambas manos.

3. Inserte el recipiente de suciedad en el equipo.

Funcionamiento

Después de aspirar sustancias húmedas o líquidas, véase el capítulo *Cambie de aspiración en húmedo a aspiración en seco*.

Selector giratorio

	Equipo OFF
	Equipo ON

Conexión del equipo

1. Enchufe el conector de red.
2. Conecte el equipo mediante el selector giratorio.

Ejecute el proceso de aspiración

1. Compruebe regularmente el nivel de llenado del recipiente de suciedad aspirada, ya que el equipo no se desconecta automáticamente durante la aspiración.
2. Si es necesario, vacíe el recipiente de suciedad (véase el capítulo *Vaciar el recipiente de suciedad*).

3. En caso necesario, limpie el filtro (véase el capítulo *Limpieza del filtro*) o modifíquelo/sustitúyalo (véase el capítulo *Cambio/sustitución de filtro*).

Aspiración de suciedad líquida

CUIDADADO

Peligro de daños por rebosamiento del recipiente de suciedad

El recipiente de suciedad puede llenarse y rebosar en cuestión de segundos en caso de albergar grandes volúmenes de líquidos.

Controle el nivel de llenado continuamente.

1. Antes de la aspiración de suciedad líquida, retire la bolsa para polvo en caso necesario (véase el capítulo *Vaciar el recipiente de suciedad*).
2. Después de la aspiración de suciedad líquida:
 - a Secar el filtro.
 - b Limpie el recipiente de suciedad con un paño húmedo y séquelo.

Cambie de aspiración en húmedo a aspiración en seco

CUIDADADO

Cambio de aspiración seca a aspiración húmeda

Peligro de daños en el filtro

Con el elemento filtrante mojado no aspire polvo seco, ya que se acumula en el filtro y lo puede dejar inutilizable.

1. Antes de utilizar la aspiración de suciedad seca, seque bien el filtro húmedo o sustituirlo por uno seco.
2. En caso necesario, cambie el filtro.

Limpieza del filtro

Limpie el filtro de pliegues en estrella a intervalos regulares.

1. Desconecte el equipo.
2. Si se han aspirado materiales secos, mueva la palanca de la limpieza del filtro de un lado a otro al menos 5 veces.

Si esta limpieza no aporta ninguna mejora, extraiga y lave el filtro de pliegues en estrella o sustitúyalo (véase el capítulo *Cuidado y mantenimiento*).

Desconexión del equipo

1. Desconecte el equipo mediante el selector giratorio.
2. Desenchufe el conector de red.

Tras cada servicio

1. Desmonte los accesorios.
2. En caso necesario, enjuague y deje secar los accesorios.
3. Vacíe el recipiente de suciedad (véase el capítulo *Vaciar el recipiente de suciedad*).
4. Limpie el interior y el exterior del equipo mediante aspiración y lavado con un paño húmedo.
5. Si se ha aspirado material mojado, retire el filtro para secarlo.

Vaciar el recipiente de suciedad

△ ADVERTENCIA

Peligro de aplastamiento

Preste atención a las piezas en movimiento al retirar o colocar el recipiente.

Nota

Se debe vaciar el recipiente de suciedad cuando esté lleno hasta aprox. 3 cm por debajo del borde superior.

Compruebe regularmente el nivel de llenado del recipiente de suciedad aspirada, ya que el equipo no se desconecta automáticamente durante la aspiración.

1. Desconecte el equipo.
2. Asegure el equipo con los frenos de estacionamiento.
3. Si se han aspirado materiales secos, mueva la palanca de la limpieza del filtro de un lado a otro al menos 5 veces.

Figura B

4. Tire del asa hacia arriba.
El recipiente de suciedad se desbloquea y se baja.
5. Retire el recipiente de suciedad con el asa del equipo.
6. Retire la bolsa para polvo en caso necesario.
 - a Cierre la bolsa para polvo y retírela del recipiente de suciedad.
 - b Elimine la bolsa para polvo con su contenido conforme a las normativas legales aplicables.

7. Vacíe el recipiente de suciedad.

Nota

El recipiente de suciedad es apto para la grúa mediante la empuñadura. La carga máxima para el transporte con grúa es 50 kg.

⚠ PRECAUCIÓN

Superar el peso total admisible

Peligro de lesiones y daños

Tenga en cuenta el peso total del recipiente de suciedad cuando lo transporte con la grúa.

No sobrecargue el recipiente.

Tenga en cuenta las normativas vigentes en relación con el enganche.

⚠ ADVERTENCIA

Manipulación inadecuada al cerrar el recipiente de suciedad

Peligro de aplastamiento

No coloque las manos entre el recipiente de suciedad y el anillo del filtro durante el bloqueo bajo ningún concepto ni las introduzca cerca de la mecánica de elevación. Bloquee el recipiente de suciedad accionando el asa con ambas manos.

8. Insertar el recipiente de suciedad en el equipo siguiendo el orden inverso.

Transporte

⚠ PRECAUCIÓN

Incumplimiento del peso

Peligro de daños y lesiones

Tenga en cuenta el peso del equipo para su transporte y almacenamiento.

1. Al transportar el equipo en vehículos, asegurarlo para evitar que resbale y vuelque conforme a las directivas vigentes.

Almacenamiento

⚠ PRECAUCIÓN

Inobservancia del peso

Peligro de lesiones y daños

Tenga en cuenta el peso del equipo para su almacenamiento.

1. Almacenar el equipo solamente en interiores.

Cuidado y mantenimiento

⚠ PELIGRO

Peligro de lesiones causadas por un aparato que se arranque involuntariamente y por descarga eléctrica.

Apagar el equipo y desenchufar el conector de red antes de realizar cualquier trabajo.

Tareas de comprobación y mantenimiento

Encargar la comprobación regular del equipo conforme a las normativas nacionales del legislador en materia de prevención de accidentes. Una persona experta debe realizar las tareas de mantenimiento a intervalos regulares conforme a las indicaciones del fabricante de forma que se respeten las normativas y los requerimientos de seguridad existentes. Solo un electricista puede trabajar en la instalación eléctrica. En caso de duda, póngase en contacto con la sucursal KÄRCHER.

Intervalos de mantenimiento/mantenimiento por parte del usuario

No existen intervalos de mantenimiento regulares para este equipo. En caso necesario, deben realizarse los siguientes trabajos de mantenimiento:

- Lavar el filtro.
- Cambiar el filtro.
- Cambiar el filtro.

Lavado de filtro

CUIDADO

Uso de detergentes o agentes blanqueadores

Daños en el filtro.

Limpie el filtro únicamente con agua. Coloque únicamente un filtro completamente seco en el equipo.

El filtro de pliegues en estrella se puede lavar con agua corriente.

1. Enjuague el filtro de pliegues en estrella siempre desde dentro hacia fuera para que no queden partículas que reduzcan la capacidad de filtrado.

Cambio/sustitución de filtro

Nota

Se necesitan 2 personas para retirar el cabezal de aspiración.

1. Desconectar el equipo.
2. Desenchufar el conector de red.
3. Desbloquear y retirar el cabezal de aspiración.
4. Desbloquear y retirar el anillo intermedio.
5. Retirar el filtro de pliegues en estrella.
6. Comprobar la presencia de daños en el anillo obturador.
7. Colocar el nuevo filtro de pliegues en estrella:
 - a Colocar el filtro de pliegues en estrella sobre el sacudidor de filtros en el anillo intermedio de modo que los elementos sacudidores queden alineados en el centro en las bolsas del filtro.
 - b Colocar el anillo intermedio con el filtro de pliegues en estrella y el sacudidor de filtros en el anillo del filtro.
 - c Bloquear el anillo intermedio.
8. Colocar y bloquear el cabezal de aspiración.

Ayuda en caso de fallos

⚠ PELIGRO

Arranque involuntario del equipo/descarga eléctrica

El arranque involuntario del motor de aspiración puede provocar lesiones. La tensión de las piezas eléctricas puede causar una descarga eléctrica.

Apagar el equipo y desenchufar el conector de red antes de realizar cualquier trabajo en el equipo.

Todas las pruebas y trabajos en las piezas eléctricas deben ser realizadas por un especialista.

Nota

Si surge un fallo, hay que desconectar el equipo inmediatamente. Antes de la nueva puesta en funcionamiento hay que eliminar el fallo.

Si no se puede solventar el fallo, el servicio de postventa debe comprobar el equipo.

La turbina de aspiración funciona, pero el equipo no aspira

Si el sentido de giro es correcto, se percibe un fuerte flujo de aire por la abertura del silenciador del aire de escape. Si el sentido de giro es incorrecto, se aspira aire.

1. Comprobar el sentido de giro del motor.
2. Si el sentido de giro es incorrecto, intercambiar los polos del conector del equipo.

La turbina de aspiración no funciona

1. Comprobar el enchufe y el fusible de la alimentación de corriente.
2. Comprobar el cable de red y el conector de red del equipo.
3. Conectar el equipo.

La potencia de aspiración se reduce

1. Elimine las obstrucciones de la boquilla aspiradora, del tubo de aspiración o de la manguera de aspiración.
2. Limpie el filtro (véase el capítulo *Limpieza del filtro*).
3. Vacíe el recipiente de suciedad (véase el capítulo *Vaciar el recipiente de suciedad*).

Salida de polvo durante la aspiración

1. Compruebe el asiento del filtro y corríjalo en caso necesario.
2. Limpie el filtro (véase el capítulo *Limpieza del filtro*).
3. Sustituya el filtro (véase el capítulo *Cambio/sustitución de filtro*).

Eliminación de residuos

El equipo debe eliminarse al final de su vida útil de acuerdo con las prescripciones legales.

Garantía

En cada país se aplican las condiciones de garantía indicadas por nuestra compañía distribuidora autorizada. Subsanaamos cualquier fallo en su equipo de forma gratuita dentro del plazo de garantía siempre que la causa se deba a un fallo de fabricación o material. En caso de garantía, póngase en contacto con su distribuidor o con el servicio de posventa autorizado más próximo presentando la factura de compra. (Dirección en el reverso)

Encontrará más información sobre la garantía (si está disponible) en el área de servicio de su página web local de Kärcher en "Downloads".

Datos técnicos

Conexión eléctrica

Tensión de red	V	400
Fase	~	3
Frecuencia de red	Hz	50
Potencia	W	3000
Tipo de protección		IPX4
Clase de protección		I
Impedancia de red máx. admisible	Ω	0.400+ j0.250

Peso y dimensiones

Peso de servicio típico	kg	99
Longitud x anchura x altura	mm	1030 x 680 x 1650
Superficie de filtrado	m ²	2,24

Condiciones ambientales

Temperatura de almacenamiento	°C	-10-40
-------------------------------	----	--------

Datos de potencia del equipo

Volumen del recipiente	l	60
Vacío (con válvula de alivio de presión)	kPa	28,6
Volumen de aire	l/s	68
Conexión de la manguera de aspiración		DN70
Ancho nominal de la manguera de aspiración		DN40/ 50/70
Referencia de pedido del filtro		6.907- 611.0

Valores calculados conforme a EN 60335-2-69

Nivel de vibraciones mano-brazo	m/s ²	< 2,5
Inseguridad K	m/s ²	0,2
Nivel de presión acústica L _{pA}	dB(A)	79
Inseguridad K _{pA}	dB(A)	2

Cable de red

Tipo		H07R N-F 5G1,5 mm ²
Referencia		6.650- 064.0
Longitud del cable	m	5

Nos reservamos el derecho a realizar modificaciones.

Declaración de conformidad UE

Por la presente declaramos que el producto mencionado a continuación cumple las disposiciones pertinentes de las directivas y reglamentos enumerados. Si se producen modificaciones no acordadas en el producto, esta conformidad pierde su validez.

Producto: Aspirador en seco y húmedo

Tipo: 1.573-xxx

Directivas y reglamentos

2006/42/CE (+2009/127/CE)

2011/65/UE

2014/30/UE

Normas armonizadas aplicadas

EN 55014-1: 2017 + A11: 2020

EN 55014-2: 2015

EN 60335-1

EN 60335-2-69

EN IEC 61000-3-2: 2019

EN 61000-3-11: 2000

EN 62233: 2008

EN IEC 63000: 2018

Normas nacionales aplicadas

-

Nombre y dirección

Responsable de documentación:

A. Haag

Kärcher Industrial Vacuuming GmbH

Robert-Bosch-Straße 4-8

73550 Waldstetten (Alemania)

Tel.: +49 7171 94888-0

Fax: +49 7171 94888-528

T. Wahl
Managing Director

A. Haag
Director R&D

Waldstetten, 24/07/01

Los abajo firmantes actúan en nombre y con la autorización de la dirección.

Kärcher Industrial Vacuuming GmbH

Robert-Bosch-Straße 4-8

73550 Waldstetten (Alemania)

Tel.: +49 7171 94888-0

Fax: +49 7171 94888528

Índice

Indicações gerais	38
Avisos de segurança	38
Utilização prevista	39
Proteção do meio ambiente	39
Acessórios e peças sobressalentes...	39
Descrição do aparelho	39
Arranque	39
Operação	40
Transporte	41
Armazenamento	42
Conservação e manutenção	42
Ajuda em caso de avarias	42
Recolha	43
Garantia	43
Dados técnicos	43
Declaração de conformidade UE	44

Indicações gerais



Antes da primeira utilização do seu aparelho, leia este manual de instruções original, depois disso, proceda de acordo com o mesmo e guarde-o para uso posterior ou para proprietários futuros.

- Ler atentamente os avisos de segurança do n.º 5.956-249.0 antes do primeiro arranque.
- A não observância do manual de instruções e dos avisos de segurança pode originar danos no aparelho e perigo para o operador e terceiros.
- Em caso de danos de transporte, informar imediatamente o distribuidor.

Avisos de segurança

Níveis de perigo

⚠ **PERIGO**

- Aviso de um perigo iminente, que pode provocar ferimentos graves ou morte.

⚠ **ATENÇÃO**

- Aviso de uma possível situação de perigo, que pode provocar ferimentos graves ou morte.

⚠ **CUIDADO**

- Aviso de uma possível situação de perigo, que pode provocar ferimentos ligeiros.

ADVERTÊNCIA

- Aviso de uma possível situação de perigo, que pode provocar danos materiais.

Indicações gerais de segurança

Não se esqueça de ler as indicações de segurança incluídas para aspiradores de líquidos/sólidos antes do primeiro arranque!

⚠ **PERIGO** • Respeite as normas de segurança aplicáveis relativas aos materiais a tratar.

⚠ **ATENÇÃO** • O aparelho não é adequado para a aspiração de poeiras prejudiciais à saúde. • O aparelho não pode ser utilizado nem estar armazenado ao ar livre em condições de humidade. • Para um posicionamento seguro do aparelho, accione o travão de estacionamento no rolete de direcção. Se o travão de estacionamento não for accionado, o dispositivo pode entrar em movimento descontrolado.

⚠ **CUIDADO** • Durante pausas mais longas e após a sua utilização, desligue o aparelho nos interruptores do aparelho e retire a ficha de rede.

Comportamento em caso de emergência

⚠ **PERIGO**

Perigo de ferimentos e danos em caso de curto-circuito ou de outras falhas eléctricas

Perigo de choque eléctrico, perigo de queimaduras

Desligue o aparelho e retire a ficha de rede.

Utilização prevista

O aparelho é adequado para:

- Limpeza a húmido e a seco do chão e das superfícies de paredes
- Aspiração de substâncias húmidas e líquidas
- Aspiração de poeiras secas e não inflamáveis de máquinas
- Utilização industrial, por exemplo, em áreas de armazenamento e fabrico
- Utilização profissional, por exemplo, em hotéis, escolas, hospitais, fábricas, lojas, escritórios e agências imobiliárias.

Qualquer outra utilização é considerada inadequada.

O aparelho não pode ser utilizado para:

- Recolha de poeiras perigosas
- Transporte por guindaste

Proteção do meio ambiente



Os materiais de empacotamento são recicláveis. Elimine as embalagens de acordo com os regulamentos ambientais.



Os aparelhos elétricos e eletrónicos contêm materiais recicláveis de valor e, com frequência, componentes como baterias, acumuladores ou óleo que, em caso de manipulação ou recolha errada, podem representar um potencial perigo para a saúde humana e para o ambiente. Estes componentes são necessários para o bom funcionamento do aparelho. Os aparelhos que apresentem este símbolo não devem ser recolhidos no lixo doméstico.

Avisos relativos a ingredientes (REACH)

Pode encontrar informações actualizadas acerca dos ingredientes em: www.kaercher.de/REACH

Acessórios e peças sobressalentes

Ao utilizar apenas acessórios originais e peças sobressalentes originais, garante uma utilização segura e o bom funcionamento do aparelho.

Informações acerca de acessórios e peças sobressalentes disponíveis em www.kaercher.com.

Descrição do aparelho

Figuras, ver página de gráficos

Figura A

- ① Pega do recipiente de sujidade
- ② Recipiente de sujidade
- ③ Suporte de aspiração
- ④ Anel do filtro
- ⑤ Alavanca da limpeza do filtro
- ⑥ Interruptor rotativo
- ⑦ Silenciador de ar de exaustão
- ⑧ Anel de vedação
- ⑨ Filtro
- ⑩ Vibrador de filtro
- ⑪ Cabeça de aspiração
- ⑫ Motor trifásico
- ⑬ Placa de características
- ⑭ Cabo de rede
- ⑮ Punho da cabeça de aspiração
- ⑯ Bloqueio da cabeça de aspiração
- ⑰ Braçadeira para cabo
- ⑱ Alavanca de avanço
- ⑲ Roleto de direcção com travão de par-queamento
- ⑳ Suporte do tubo de aspiração
- ㉑ Anel intermédio
- ㉒ Bloqueio do anel intermédio
- ㉓ Suporte do bocal para pavimentos
- ㉔ Chassis

Arranque

ADVERTÊNCIA

Excedência da impedância da rede

*Choque eléctrico em caso de curto-circuito
A impedância eléctrica máxima permitida
no ponto de ligação eléctrica (consultar os
dados técnicos) não deve ser ultrapassada.*

Em caso de incertezas relativamente à impedância eléctrica disponível no seu ponto de ligação, entre em contacto com o seu fornecedor de energia eléctrica.

1. Colocar o aparelho na posição de trabalho.
2. Fixar o aparelho com os travões de par-queamento.
3. Ligar a mangueira de aspiração à conexão de aspiração.

4. Ligar o acessório desejado à mangueira de aspiração.
5. Se necessário, inserir um saco coletor de pó no recipiente de sujidade (consultar o capítulo *Inserir o saco coletor de pó*).
6. Assegurar-se de que o recipiente de sujidade está inserido corretamente.

Inserir o saco coletor de pó

Para esvaziar o aparelho sem libertar pó, é possível colocar um saco coletor de pó no recipiente de sujidade.

Aviso

O saco colector de pó não deve ser utilizado para a aspiração de líquidos.

1. Inserir o saco coletor de pó no recipiente de sujidade e encostar cuidadosamente à parede do depósito.
2. Virar a borda do saco para fora, por cima da borda do recipiente de sujidade.

⚠ ATENÇÃO

Manuseamento incorreto ao bloquear o recipiente de sujidade

Perigo de esmagamento

Durante o bloqueio, nunca manter as mãos entre o recipiente de sujidade e o anel do filtro nem colocá-las na proximidade da mecânica de elevação.

Bloquear o recipiente de sujidade acionando a pega com ambas as mãos.

3. Inserir o recipiente de sujidade no aparelho.

Operação

Após aspirar substâncias húmidas ou líquidas, consultar o capítulo *Mudar da aspiração de líquidos para a aspiração de sólidos*.

Interruptor rotativo

O	Aparelho desligado
I	Aparelho ligado

Ligar o aparelho

1. Ligar a ficha de rede.
2. Ligar o aparelho no interruptor rotativo.

Realizar o processo de aspiração

1. Verificar com frequência o nível de enchimento do recipiente de sujidade, uma vez que o aparelho não desliga automaticamente ao aspirar.
2. Se necessário, esvaziar o recipiente de sujidade (consultar o capítulo *Esvaziar o recipiente de sujidade*).
3. Se necessário, limpar (consultar o capítulo *Limpar o filtro*) ou mudar/substituir o filtro (consultar o capítulo *Trocar/ substituir o filtro*).

Aspiração de líquidos

ADVERTÊNCIA

Perigo de dano devido ao transbordo do recipiente de sujidade

O recipiente de sujidade pode encher em poucos segundos e transbordar aquando da admissão de quantidades de líquido elevadas.

Controlar sempre o nível de enchimento.

1. Se necessário, antes da aspiração de líquidos, remover o saco colector de pó (consultar o capítulo *Esvaziar o recipiente de sujidade*).
2. Após a aspiração de líquidos:
 - a. Secar o filtro.
 - b. Limpar o recipiente de sujidade com um pano húmido e secá-lo.

Mudar da aspiração de líquidos para a aspiração de sólidos

ADVERTÊNCIA

Mudança de aspiração de líquidos para sólidos

Perigo de danos no filtro

Com o elemento filtrante molhado, não aspirar pó seco, uma vez que este entope o filtro e o pode inutilizar.

1. Deixar secar bem o filtro húmido antes da sua utilização na aspiração de sólidos ou trocar por um seco.
2. Em caso de necessidade, trocar o filtro.

Limpar o filtro

Limpar o filtro de pregas estrela em intervalos regulares.

1. Desligar o aparelho.
2. Se tiver sido aspirado material seco, deslocar a alavanca de limpeza do filtro

para a frente e para trás pelo menos 5 vezes.

Se esta limpeza não trazer qualquer melhoria, remover o filtro de pregas estrela e lavá-lo ou substituí-lo (consultar o capítulo *Conservação e manutenção*).

Desligar o aparelho

1. Desligar o aparelho no interruptor rotativo.
2. Retirar a ficha de rede.

Após cada operação

1. Desmontar os acessórios.
2. Desmontar os acessórios e, em caso de necessidade, lavar com água e deixar secar.
3. Esvaziar o recipiente de sujidade (consultar o capítulo *Esvaziar o recipiente de sujidade*).
4. Aspirar o interior e o exterior do aparelho e limpar com um pano húmido.
5. Se tiver sido aspirado material húmido, remover o filtro para secar.

Esvaziar o recipiente de sujidade

⚠ ATENÇÃO

Perigo de esmagamento

Tenha em atenção as peças móveis ao remover ou colocar o depósito.

Aviso

O recipiente de sujidade deve ser esvaziado, se o nível de enchimento se encontrar aprox. 3 cm abaixo da borda superior.

Verificar com frequência o nível de enchimento do recipiente de sujidade, uma vez que o aparelho não desliga automaticamente ao aspirar.

1. Desligar o aparelho.
2. Fixar o aparelho com os travões de parqueamento.
3. Se tiver sido aspirado material seco, deslocar a alavanca de limpeza do filtro para a frente e para trás pelo menos 5 vezes.

Figura B

4. Puxar a pega para cima.
O recipiente de sujidade é desbloqueado e baixado.
5. Retirar o recipiente de sujidade do aparelho puxando pela pega.

6. Se necessário, remover o saco coletor de pó.

a Fechar o saco coletor de pó depois de terminada a operação e removê-lo do recipiente de sujidade.

b Eliminar o saco coletor de pó com o seu conteúdo em conformidade com as prescrições legais em vigor.

7. Esvaziar o recipiente de sujidade.

Aviso

O recipiente de sujidade pode ser transportado com guindaste utilizando a pega. A carga máxima para o transporte com guindaste é 50 kg.

⚠ CUIDADO

Peso total admissível excedido

Perigo de ferimentos e danos

Tenha em atenção o peso total do recipiente de sujidade quando o transportar com um guindaste.

Não sobrecarregue o depósito.

Respeite as normas em vigor para o transporte com guindaste.

⚠ ATENÇÃO

Manuseamento incorreto ao bloquear o recipiente de sujidade

Perigo de esmagamento

Durante o bloqueio, nunca manter as mãos entre o recipiente de sujidade e o anel do filtro nem colocá-las na proximidade da mecânica de elevação.

Bloquear o recipiente de sujidade acionando a pega com ambas as mãos.

8. Colocar o recipiente de sujidade no aparelho na ordem inversa.

Transporte

⚠ CUIDADO

Não observância do peso

Perigo de ferimentos e danos

Tenha em atenção o peso do aparelho durante o transporte e armazenamento.

1. Ao transportar o aparelho em veículos, protegê-lo contra deslizos e quedas, de acordo com as directivas aplicáveis.

Armazenamento

⚠ CUIDADO

Não observância do peso

Perigo de ferimentos e danos

Considere o peso do aparelho para o respectivo armazenamento.

1. Armazenar o aparelho apenas no interior.

Conservação e manutenção

⚠ PERIGO

Perigo de lesões devido a aparelho ligado inadvertidamente e choque eléctrico.

Desligue o aparelho antes de cada trabalho e retire a ficha de rede.

Trabalhos de verificação e manutenção

Proceder à verificação regular do aparelho em conformidade com as respectivas prescrições nacionais do legislador para prevenção de acidentes. Os trabalhos de manutenção devem ser realizados com regularidade por uma pessoa qualificada segundo indicação do fabricante, devendo ser observadas as normas e requisitos de segurança existentes. Os trabalhos no equipamento eléctrico só podem ser realizados por um técnico electricista. Em caso de dúvida, entre em contacto com a filial KÄRCHER.

Intervalos de manutenção/ manutenções pelo utilizador

Não existem intervalos de manutenção frequentes para este aparelho. Em caso de necessidade, efectuar as seguintes manutenções:

- Lavar o filtro.
- Trocar o filtro.
- Substituir o filtro.

Lavar o filtro

ADVERTÊNCIA

Utilização de detergentes ou agentes branqueadores

Danos no filtro.

Limpe o filtro apenas com água. Coloque o filtro no aparelho apenas quando o filtro estiver completamente seco.

O filtro de pregas estrela pode ser lavado com água corrente.

1. Lavar o filtro de pregas estrela sempre de dentro para fora, para que a capacidade de filtração não fique comprometida devido a partículas residuais.

Trocar/substituir o filtro

Aviso

São necessárias 2 pessoas para remover a cabeça de aspiração.

1. Desligar o aparelho.
2. Retirar a ficha de rede.
3. Desbloquear e retirar a cabeça de aspiração.
4. Desbloquear e retirar o anel intermédio.
5. Extrair o filtro de pregas estrela.
6. Verificar o anel de vedação quanto a danos.
7. Colocar o novo filtro de pregas estrela:
 - a Puxar o filtro de pregas estrela por cima do vibrador de filtro no anel intermédio, de forma que os elementos vibratórios fiquem alinhados ao centro nas bolsas do filtro.
 - b Colocar o anel intermédio com o filtro de pregas estrela e o vibrador de filtro no anel do filtro.
 - c Bloquear o anel intermédio.
8. Colocar e bloquear a cabeça de aspiração.

Ajuda em caso de avarias

⚠ PERIGO

Arranque inadvertido do aparelho/choque eléctrico

O arranque inadvertido da turbina de aspiração pode resultar em ferimentos. A tensão em componentes eléctricos pode resultar em choque eléctrico.

Desligue o aparelho antes de realizar trabalhos no mesmo e retire a ficha de rede. Todas as verificações e trabalhos em peças eléctricas devem ser realizados por um técnico.

Aviso

Se ocorrer uma avaria, o aparelho tem de ser desligado de imediato. A avaria tem de ser reparada antes de um novo arranque.

Caso a avaria não possa ser resolvida, então, o aparelho terá de ser verificado pelo serviço de assistência técnica.

A turbina de aspiração funciona, mas o aparelho não aspira

Se o sentido de rotação estiver correto, pode sentir-se uma forte corrente de ar a partir da abertura do silenciador do ar de exaustão. Se o sentido de rotação estiver incorreto, o ar é aspirado.

1. Verificar o sentido de rotação do motor.
2. Se o sentido de rotação estiver incorreto, trocar os polos da ficha do aparelho.

A turbina de aspiração não funciona

1. Verificar a tomada e o fusível da alimentação eléctrica.
2. Verificar o cabo de rede e a ficha de rede do aparelho.
3. Ligar o aparelho.

A potência de aspiração diminui

1. Remover os bloqueios do bocal de aspiração, do tubo de aspiração ou da mangueira de aspiração.
2. Limpar o filtro (consultar o capítulo *Limpar o filtro*).
3. Esvaziar o recipiente de sujidade (consultar o capítulo *Esvaziar o recipiente de sujidade*).

Saída de pó ao aspirar

1. Verificar o encaixe do filtro e, se necessário, corrigir.
2. Limpar o filtro (consultar o capítulo *Limpar o filtro*).
3. Substituir o filtro (consultar o capítulo *Trocar/substituir o filtro*).

Recolha

O aparelho deverá ser eliminado no final da sua vida útil em conformidade com as normas legais.

Garantia

Em cada país são válidas as condições de garantia transmitidas pela nossa sociedade distribuidora responsável. Trataremos de possíveis avarias no seu aparelho no âmbito do prazo da garantia, sem custos, desde que estas tenham origem num erro de material ou de fabrico. Em caso de garantia, contacte o seu revendedor ou a as-

sistência técnica autorizada mais próxima, apresentando o talão de compra.

(endereço consultar o verso)

Para mais informações sobre a garantia (se disponíveis), consultar "Transferências" na área de serviço do website local da Kärcher.

Dados técnicos

Ligação eléctrica

Tensão da rede	V	400
Fase	~	3
Frequência de rede	Hz	50
Potência	W	3000
Tipo de protecção		IPX4
Classe de protecção		I
Impedância eléctrica máxima admissível	Ω	0.400+ j0.250

Medidas e pesos

Peso de operação típico	kg	99
Comprimento x Largura x Altura	mm	1030 x 680 x 1650
Superfície filtrante	m ²	2,24

Condições ambientais

Temperatura de armazenamento	°C	-10-40
------------------------------	----	--------

Características do aparelho

Volume do depósito	l	60
Vácuo (com válvula limitadora de pressão)	kPa	28,6
Volume de ar	l/s	68
Ligação da mangueira de aspiração		DN70
Diâmetro nominal da mangueira de aspiração		DN40/ 50/70
Ref ^a do filtro		6.907- 611.0

Valores determinados de acordo com a EN 60335-2-69

Valor de vibração mão/braço	m/s ²	< 2,5
Insegurança K	m/s ²	0,2
Nível acústico L _{pA}	dB(A)	79
Insegurança K _{pA}	dB(A)	2

Cabo de rede

Tipo	H07R N-F 5G1,5 mm ²
Referência	6.650- 064.0
Comprimento do cabo	m 5

Reservados os direitos a alterações técnicas.

Declaração de conformidade UE

Declaramos, pelo presente, que o produto abaixo indicado está em conformidade com as disposições pertinentes das diretivas e regulamentos mencionados. Em caso de realização de alterações no produto sem o nosso consentimento prévio, a presente declaração fica sem efeito.

Produto: Aspirador de líquidos e sólidos

Tipo: 1.573-xxx

Diretivas e regulamentos

2006/42/CE (+2009/127/CE)

2011/65/UE

2014/30/UE

Normas harmonizadas aplicadas

EN 55014-1: 2017 + A11: 2020

EN 55014-2: 2015

EN 60335-1

EN 60335-2-69

EN IEC 61000-3-2: 2019

EN 61000-3-11: 2000

EN 62233: 2008

EN IEC 63000: 2018

Normas nacionais aplicadas

-

Nome e endereço

Mandatário da documentação:

A. Haag

Kärcher Industrial Vacuuming GmbH

Robert-Bosch-Straße 4-8

73550 Waldstetten (Alemanha)

Tel.: +49 7171 94888-0

Fax: +49 7171 94888-528

T. Wahl
Managing Director

A. Haag
Director R&D

Waldstetten, 24/07/01

Os signatários actuam em nome e em procuração da gerência.

Kärcher Industrial Vacuuming GmbH

Robert-Bosch-Straße 4-8

73550 Waldstetten (Alemanha)

Tel.: +49 7171 94888-0

Fax: +49 7171 94888-528

Inhoud

Algemene instructies.....	44
Veiligheidsinstructies.....	45
Reglementair gebruik.....	45
Milieubescherming.....	45
Toebehoren en reserveonderdelen....	45
Beschrijving apparaat.....	46
Inbedrijfstelling.....	46
Werking.....	46
Vervoer.....	48
Opslag.....	48
Onderhoud.....	48
Hulp bij storingen.....	49
Afvalverwijdering.....	49
Garantie.....	49
Technische gegevens.....	50
EU-conformiteitsverklaring.....	50

Algemene instructies



Lees deze oorspronkelijke ge-

bruiksaanwijzing voordat u uw apparaat voor het eerst gebruikt, handel dienovereenkomstig en bewaar de gebruiksaanwijzing voor later gebruik of voor de volgende eigenaars.

- Vóór de eerste inbedrijfstelling absoluut veiligheidsinstructies nr. 5.956-249.0 lezen.
- Wanneer de gebruiksaanwijzing en de veiligheidsinstructies niet worden opgevolgd, kan dit schade aan het toestel en gevaar voor de bediener en andere personen tot gevolg hebben.
- Bij transportschade de dealer onmiddellijk op de hoogte brengen.

Veiligheidsinstructies

Gevarenniveaus

△ GEVAAR

- Aanwijzing voor direct dreigend gevaar dat tot zware of dodelijke verwondingen leidt.

△ WAARSCHUWING

- Aanwijzing voor een mogelijk gevaarlijke situatie die tot zware of dodelijke verwondingen kan leiden.

△ VOORZICHTIG

- Aanwijzing voor een mogelijk gevaarlijke situatie die tot lichte verwondingen kan leiden.

LET OP

- Aanwijzing voor een mogelijk gevaarlijke situatie die tot materiële schade kan leiden.

Algemene veiligheidsinstructies

Vóór de eerste inbedrijfstelling de meegeleverde veiligheidsinstructies voor nat-/droogzuigers absoluut lezen!

△ GEVAAR • *Neem de veiligheidsvoorschriften in acht die van toepassing zijn op de te behandelen materialen.*

△ WAARSCHUWING • *Het apparaat is niet voor het opzuigen van gezondheidsgevaarlijke stoffen bedoeld. • Het apparaat mag niet in de openlucht in natte omstandigheden worden gebruikt of bewaard.*

• *Gebruik voor een veilige stand van het apparaat de parkeerrem aan het zwenkwiel. Als het apparaat niet op de rem wordt gezet, kan het ongecontroleerd gaan bewegen.*

△ VOORZICHTIG • *Schakel het apparaat bij langere pauzes en na gebruik met de apparaatschakelaars uit en koppel de netstekker los.*

Hoe te handelen in noodsituaties

△ GEVAAR

Gevaar voor letsel en beschadiging bij kortsluiting of andere elektrische storingen

Gevaar voor elektrische schokken, gevaar voor verbrandingen

Schakel het apparaat uit en trek de netstekker eruit.

Reglementair gebruik

Het apparaat is bedoeld voor:

- nat en droog reinigen van vloer- en wandoppervlakken
- opzuigen van vochtige of vloeibare substanties
- afzuigen van droge, niet-brandbare soorten stof uit machines
- Industrieel gebruik, bijv. in opslag- en productieruimten
- Commercieel gebruik, bijvoorbeeld in hotels, scholen, ziekenhuizen, fabrieken, winkels, kantoren en verhuurbedrijven.

Elk ander gebruik wordt beschouwd als niet-reglementair.

Het apparaat mag niet worden gebruikt voor:

- het opname van gevaarlijke soorten stof
- het verladen met kraan

Milieubescherming



De verpakkingsmaterialen zijn herbruikbaar. Verwijder verpakkingen op een milieuvriendelijke manier.



Elektrische en elektronische apparaten bevatten waardevolle recyclebare materialen en vaak bestanddelen zoals batterijen, accu's of olie, die bij onjuiste omgang of verkeerd afvalverwijdering een potentieel gevaar voor de gezondheid van de mens en voor het milieu kunnen vormen. Voor een correcte werking van het apparaat zijn deze bestanddelen echter noodzakelijk. Voer apparaten met dit symbool niet samen met het huisvuil af.

Instructies betreffende ingrediënten (REACH)

Actuele informatie over ingrediënten vindt u op: www.kaercher.de/REACH

Toebehoren en reserveonderdelen

Gebruik alleen origineel toebehoren en originele reserveonderdelen. Deze garanderen een veilige en storingsvrije werking van het apparaat.

Informatie over toebehoren en reserveonderdelen vindt u onder www.kaercher.com.

Beschrijving apparaat

Abbeeldingen, zie pagina met schema's

Abbeelding A

- ① Beugelgreep van het vuilreservoir
- ② Vuilreservoir
- ③ Zuigopening
- ④ Filterring
- ⑤ Hendel van de filterreiniging
- ⑥ Draaischakelaar
- ⑦ Uitlaatluchtdemper
- ⑧ Afdichtring
- ⑨ Filter
- ⑩ Filterschudinrichting
- ⑪ Zuigkop
- ⑫ Draaistroommotor
- ⑬ Typeplaatje
- ⑭ Netsnoer
- ⑮ Handgreep van de zuigkop
- ⑯ Vergrendeling van de zuigkop
- ⑰ Kabelhouder
- ⑱ Duwbeugel
- ⑲ Zwenkwiel met parkeerrem
- ⑳ Houder voor zuigbuis
- ㉑ Tussenring
- ㉒ Vergrendeling van de tussenring
- ㉓ Houder voor vloersproeier
- ㉔ Chassis

Inbedrijfstelling

LET OP

Overschrijding van de netwerkimpedantie

Elektrische schok bij kortsluiting

De maximaal toegestane netimpedantie op het elektrische aansluitpunt (zie technische gegevens) mag niet worden overschreden.

Bij onduidelijkheden over de op uw aansluitpunt bestaande netimpedantie neemt u contact op met uw energiebedrijf.

1. Het apparaat in de werkpositie plaatsen.
2. Het apparaat met de parkeerremmen beveiligen.
3. De zuigslang in de zuigslangaansluiting steken.
4. Het gewenste toebehoren op de zuigslang aansluiten.

5. Indien nodig een stofverzamelzak in het vuilreservoir plaatsen (zie hoofdstuk *Stofverzamelzak plaatsen*).
6. Controleren of het vuilreservoir voor het zuigmateriaal correct is geplaatst.

Stofverzamelzak plaatsen

Voor het stofvrij legen van het apparaat kan in het vuilreservoir een stofverzamelzak worden geplaatst.

Instructie

De stofverzamelzak mag niet voor het nat-zuigen worden gebruikt.

1. De stofverzamelzak in het vuilreservoir plaatsen en zorgvuldig tegen de reservoirwand leggen.
2. De rand van de zak over de rand van het vuilreservoir plaatsen.

⚠ WAARSCHUWING

Ondeskundig gebruik bij het vergrendelen van het vuilreservoir

Gevaar voor beknelling

Tijdens de vergrendeling in geen geval de handen tussen het vuilreservoir en de filterring houden of in de buurt van het hijsmechanisme brengen.



Het vuilreservoir door het bedienen van de beugelgreep met beide handen vergrendelen.

3. Het vuilreservoir in het apparaat plaatsen.

Werking

Na het zuigen van vochtige of vloeibare substanties zie hoofdstuk *Van nat- naar droogzuigen wisselen*.

Draaischakelaar

	Apparaat UIT
	Apparaat AAN

Apparaat inschakelen

1. Netstekker aansluiten.
2. Apparaat met de draaischakelaar inschakelen.

Zuigbewerking uitvoeren

1. Het vulniveau in het vuilreservoir regelmatig controleren omdat het apparaat tijdens het zuigen niet automatisch uitschakelt.
2. Indien nodig het vuilreservoir legen (zie hoofdstuk *Vuilreservoir legen*).
3. Indien nodig het filter reinigen (zie hoofdstuk *Filter reinigen*) of wisselen/vervangen (zie hoofdstuk *Filter wisselen/vervangen*).

Natzuigen

LET OP

Beschadigingsgevaar door overlopen van het vuilreservoir

Het vuilreservoir kan bij opname van hoge vloeistofhoeveelheden binnen enkele seconden worden gevuld en overlopen.

Controleer permanente het vulpeil.

1. Vóór het natzuigen indien nodig de stofverzamelzak verwijderen (zie hoofdstuk *Vuilreservoir legen*).
2. Na het natzuigen:
 - a Het filter drogen.
 - b Het vuilreservoir met een vochtige doek reinigen en drogen.

Van nat- naar droogzuigen wisselen

LET OP

Wisselen van nat- naar droogzuigen

Beschadigingsgevaar van het filter

Zuig bij een nat filterelement geen droog stof af omdat dit het filter aankeekt en het filter onbruikbaar kan maken.

1. Het natte filter voor gebruik bij droogzuigen goed laten drogen of door een droog filter vervangen.
2. Indien nodig, het filter vervangen.

Filter reinigen

Het stervouwfilter regelmatig reinigen.

1. Het apparaat uitschakelen.
2. Als droog zuigmateriaal werd gezogen, de hendel van de filterreiniging minstens 5 keer heen en weer bewegen.

Zorgt deze reiniging niet voor een verbetering, dan het stervouwfilter verwijderen en wassen of vervangen (zie hoofdstuk *Onderhoud*).

Apparaat uitschakelen

1. Apparaat met de draaischakelaar uitschakelen.
2. Netstekker loskoppelen.

Na elk gebruik

1. Het toebehoren demonteren.
2. Het toebehoren indien nodig met water uitspoelen en drogen.
3. Het vuilreservoir legen (zie hoofdstuk *Vuilreservoir legen*).
4. Het apparaat van binnen en van buiten reinigen door afzuigen en afvegen met een vochtige doek.
5. Als nat materiaal wordt gezogen, het filter om te drogen verwijderen.

Vuilreservoir legen

△ WAARSCHUWING

Gevaar voor beknelling

Let bij het verwijderen en plaatsen van het reservoir op bewegende delen.

Instructie

Het vuilreservoir moet worden geleeqd als het tot ca. 3 cm onder de bovenste rand is gevuld.

Het vulniveau in het vuilreservoir regelmatig controleren omdat het apparaat tijdens het zuigen niet automatisch uitschakelt.

1. Het apparaat uitschakelen.
2. Het apparaat met de parkeerremmen beveiligen.
3. Als droog zuigmateriaal werd gezogen, de hendel van de filterreiniging minstens 5 keer heen en weer bewegen.

Afbeelding B

4. De beugelgreep naar boven trekken.
Het vuilreservoir wordt ontgrendeld en neergelaten.
5. Het vuilreservoir aan de beugelgreep uit het apparaat trekken.
6. Indien nodig de stofverzamelzak verwijderen.
 - a De stofverzamelzak afsluiten en uit het vuilreservoir verwijderen.
 - b De stofverzamelzak met inhoud volgens de geldende wettelijke voorschriften afvoeren.
7. Het vuilreservoir legen.

Instructie

Het vuilreservoir kan aan de greep met een kraan worden gehesen. De maximale lading bij kraantransport bedraagt 50 kg.

△ VOORZICHTIG

Overschrijden van het toegestane totale gewicht

Gevaar voor letsel en beschadiging

Neem het totale gewicht van het vuilreservoir bij het transport met een kraan in acht.

Overlaad het reservoir niet.

Neem de geldende voorschriften voor het verplaatsen met een kraan in acht.

△ WAARSCHUWING

Ondeskundig gebruik bij het vergrendelen van het vuilreservoir

Gevaar voor beknelling

Tijdens de vergrendeling in geen geval de handen tussen het vuilreservoir en de filtering houden of in de buurt van het hijsmechanisme brengen.

Het vuilreservoir door het bedienen van de beugelgreep met beide handen vergrendelen.

8. Het vuilreservoir in omgekeerde volgorde in het apparaat plaatsen.

Vervoer

△ VOORZICHTIG

Niet-naleving van het gewicht

Gevaar voor letsel en beschadiging

Neem bij het transport en de opslag het gewicht van het apparaat in acht.

1. Bij het transport in voertuigen het apparaat conform de geldende richtlijnen tegen wegglijden en omvallen beveiligen.

Opslag

△ VOORZICHTIG

Niet in acht nemen van het gewicht

Gevaar voor letsel en beschadiging

Houd bij de opslag rekening met het gewicht van het apparaat.

1. Het apparaat alleen in binnenruimtes opslaan.

Onderhoud

△ GEVAAR

Gevaar voor letsel door onbedoeld starten van het apparaat en elektrische schok.

Schakel het apparaat vóór alle werkzaamheden uit en trek het netsnoer uit.

Controle- en onderhoudswerkzaamheden

Laat het apparaat regelmatig conform de nationale voorschriften van de wetgever inzake ongevallenpreventie controleren. Onderhoudswerkzaamheden moeten regelmatig volgens de instructies van de fabrikant door een deskundige worden uitgevoerd. Hierbij moet er rekening worden gehouden met bestaande bepalingen en veiligheidsvereisten. Werkzaamheden aan de elektrische installatie mogen alleen door een elektricien worden uitgevoerd. Als u vragen hebt, kunt u contact opnemen met een filiaal van KÄRCHER.

Onderhoudsintervallen/onderhoud door de gebruiker

Voor dit apparaat zijn er geen regelmatige onderhoudsintervallen. Indien nodig, worden de volgende onderhoudswerkzaamheden uitgevoerd:

- Het filter wassen.
- Het filter wisselen.
- Het filter vervangen.

Filter wassen

LET OP

Gebruik van was- en bleekmiddelen

Beschadiging van het filter.

Reinig het filter alleen met water. Plaats alleen volledig gedroogde filters in het apparaat.

Het stervouwfilter kan onder stromend water worden uitgewassen.

1. Het stervouwfilter van binnen naar buiten spoelen zodat achterblijvende deeltjes het filterrendement niet verminderen.

Filter wisselen/vervangen

Instructie

Er zijn 2 personen nodig om de zuigkop te verwijderen.

1. Het apparaat uitschakelen.
2. De netstekker uittrekken.
3. De zuigkop ontgrendelen en verwijderen.
4. De tussenring ontgrendelen en verwijderen.
5. Het stervouwfilter verwijderen.
6. De afdichtring op beschadiging controleren.
7. Het nieuwe stervouwfilter plaatsen:
 - a Het stervouwfilter zo over de filterschudinrichting aan de tussenring trekken dat de schudelementen in het midden van de filteruitsparingen zijn uitgelijnd.
 - b De tussenring met stervouwfilter en filterschudinrichting op de filterring plaatsen.
 - c De tussenring vergrendelen.
8. De zuigkop plaatsen en vergrendelen.

Hulp bij storingen

⚠ GEVAAR

Per ongeluk opstarten van het apparaat/elektrische schok

Per ongeluk opstarten van de zuigmotor kan letsel veroorzaken. Spanning op elektrische delen kan een elektrische schok veroorzaken.

Schakel het apparaat vóór alle werkzaamheden uit en trek het netsnoer uit.

Laat alle controles en werkzaamheden aan elektrische delen door een vakman uitvoeren.

Instructie

Als er een storing optreedt, moet het apparaat onmiddellijk worden uitgeschakeld. De storing moet worden verholpen voordat het apparaat weer in bedrijf wordt gesteld.

Als de storing niet kan worden verholpen, moet het apparaat door de klantenservice worden gecontroleerd.

Zuigturbine draait, maar het apparaat zuigt niet

Als de draairichting juist is, is een sterke luchtstroom uit de opening van de uitlaatdemper voelbaar. Er wordt lucht aangezogen als de draairichting onjuist is.

1. Controleer de draairichting van de motor.
2. Als de draairichting verkeerd is, verwissel dan de polen op de stekker van het apparaat.

Zuigturbine start niet

1. Het stopcontact en de zekering van de stroomvoorziening controleren.
2. Het netsnoer en de netstekker van het apparaat controleren.
3. Het apparaat inschakelen.

Zuigkracht neemt af

1. De verstoppingen uit de zuigmond, de zuigbuis of de zuigslang verwijderen.
2. Het filter reinigen (zie hoofdstuk *Filter reinigen*).
3. Het vuilreservoir legen (zie hoofdstuk *Vuilreservoir legen*).

Uittreden van stof tijdens het zuigen

1. De filterzitting controleren en zo nodig corrigeren.
2. Het filter reinigen (zie hoofdstuk *Filter reinigen*).
3. Het filter vervangen (zie hoofdstuk *Filter wisselen/vervangen*).

Afvalverwijdering

Het apparaat moet uiteindelijk volgens de wettelijk bepalingen worden afgevoerd.

Garantie

In elk land gelden de garantievoorwaarden die door onze verantwoordelijke verkoopmaatschappij zijn uitgegeven. Mogelijke storingen aan uw apparaat verhelpen we binnen de garantieperiode gratis, voor zover een materiaal- of fabricagefout de oorzaak is. Als u gebruik wilt maken van de garantie, neemt u met uw aankoopbon contact op met uw distributeur of de dichtstbijzijnde geautoriseerde klantenservice. (adres zie achterzijde)

Meer informatie over de garantie (indien beschikbaar) vindt u in het servicegedeelte van uw lokale Kärcher-website onder "Downloads".

Technische gegevens

Elektrische aansluiting

Netspanning	V	400
Fase	~	3
Netfrequentie	Hz	50
Vermogen	W	3000
Beschermingsgraad		IPX4
Beschermingsklasse		I
Maximaal toegestane netimpedantie	Ω	0.400+ j0.250

Afmetingen en gewichten

Typisch bedrijfsgewicht	kg	99
Lengte x breedte x hoogte	mm	1030 x 680 x 1650
Filteroppervlak	m ²	2,24

Omgevingsvoorwaarden

Opslagtemperatuur	°C	-10-40
-------------------	----	--------

Gegevens capaciteit van apparaat

Reservoirvolume	l	60
Vacuüm (met drukbegrenzingsklep)	kPa	28,6
Luchthoeveelheid	l/s	68
Aansluiting zuigslang		DN70
Nominale breedte zuigslang		DN40/ 50/70
Filter bestelnummer		6.907- 611.0

Berekende waarden conform EN 60335-2-69

Hand-arm-vibratiewaarde	m/s ²	< 2,5
Onzekerheid K	m/s ²	0,2
Geluidsdruk niveau L _{pA}	dB(A)	79
Onzekerheid K _{pA}	dB(A)	2

Netsnoer

Type		H07R N-F 5G1,5 mm ²
Onderdelenummer		6.650- 064.0
Kabellengte	m	5

Technische wijzigingen voorbehouden.

EU-conformiteitsverklaring

Hierbij verklaren wij dat het hieronder genoemde product voldoet aan de desbetreffende bepalingen van de vermelde richtlijnen en verordeningen. Bij een niet door ons goedgekeurde wijziging van het product verliest deze verklaring zijn geldigheid.

Product: Nat- en droogzuiger

Type: 1.573-xxx

Richtlijnen en verordeningen

2006/42/EG (+2009/127/EG)

2011/65/EU

2014/30/EU

Toegepaste geharmoniseerde normen

EN 55014-1: 2017 + A11: 2020

EN 55014-2: 2015

EN 60335-1

EN 60335-2-69

EN IEC 61000-3-2: 2019

EN 61000-3-11: 2000

EN 62233: 2008

EN IEC 63000: 2018

Toegepaste nationale normen

-

Naam en adres

Gevolmachtigde voor de documentatie:

A. Haag

Kärcher Industrial Vacuuming GmbH

Robert-Bosch-Straße 4-8

73550 Waldstetten (Germany)

Tel.: +49 7171 94888-0

Fax: +49 7171 94888-528



T. Wahl
Managing Director



A. Haag
Director R&D

Waldstetten, 24/07/01

De ondergetekenden handelen in opdracht en met volmacht van de directie.

Kärcher Industrial Vacuuming GmbH

Robert-Bosch-Straße 4-8

73550 Waldstetten (Germany)

Tel.: +49 7171 94888-0

Fax: +49 7171 94888-528

İçindekiler

Genel uyarılar	51
Güvenlik bilgisi	51
Amacına uygun kullanım.....	51
Çevre koruma	52
Aksesuarlar ve yedek parçalar.....	52
Cihaz açıklaması.....	52
İşletime alma.....	52
İşletim.....	53
Taşıma	54
Depolama.....	54
Bakım ve koruma	54
Arıza durumunda yardım	55
Tasfiye	56
Garanti	56
Teknik bilgiler	56
AB Uygunluk Beyanı	56

Genel uyarılar



Cihazınızın ilk kullanımdan önce bu orijinal kullanım kılavuzunu okuyun, bu kullanım kılavuzuna göre hareket edin ve kullanım kılavuzunu daha sonra kullanım veya cihazın sonraki sahipleri için saklayın.

- İşletime almadan önce, 5.956-249.0 numaralı güvenlik bilgilerini mutlaka okuyun.
- İşletim kılavuzu ve güvenlik bilgilerine uyulmaması, kullanıcı ve diğer kişiler için tehlikeli durumların oluşmasına ve cihazın hasar görmesine yol açabilir.
- Taşıma hasarları varsa hemen bayiye bilgilendirin.

Güvenlik bilgisi

Tehlike kademeleri

⚠ **TEHLİKE**

- *Ağır bedensel yaralanmalar ya da ölüme neden olan direkt bir tehlikeye yönelik uyarı.*

⚠ **UYARI**

- *Ağır bedensel yaralanmalar ya da ölüme neden olabilecek olası tehlikeli bir duruma yönelik uyarı.*

⚠ **TEDBİR**

- *Hafif yaralanmalara neden olabilecek olası tehlikeli bir duruma yönelik uyarı.*

DIKKAT

- *Maddi hasarlara neden olabilecek olası tehlikeli bir duruma yönelik uyarı.*

Genel güvenlik bilgileri

Makineyi ilk işleme almadan önce ıslak ve kuru elektrikli süpürgeler için ekteki güvenlik bilgilerini okumanız çok önemlidir!

⚠ **TEHLİKE** • *Kullanılacak malzemeler için geçerli olan ilgili güvenlik yönetmeliklerini dikkate alın.*

⚠ **UYARI** • *Cihaz, sağlığa zararlı tozların vakumlanması için uygun değildir.* • *Cihazı, ıslak koşullarda açık havada kullanmayın veya depolamayın.* • *Cihazın sabit şekilde durması için yürütme tekerleklerinde bulunan park frenini etkinleştirin.* *Park freni çözümlü durumdayken cihaz kontrolsüz biçimde hareket edebilir.*

⚠ **TEDBİR** • *Uzun işletim molalarında ve kullanımdan sonra cihazı, cihaz şalterinden kapatın ve şebeke fişini çıkarın.*

Acil durumda yapılacaklar

⚠ **TEHLİKE**

Kısa devre veya başka elektrik arızalarında yaralanma ve hasar tehlikesi
Elektrik çarpması riski, yanma riski
Cihazı kapatın ve elektrik fişini çıkartın.

Amacına uygun kullanım

Cihazın uygun olduğu kullanım alanları:

- Zemin ve duvar yüzeylerinin ıslak ve kuru temizliği
- Nemli veya sıvı maddelerin süpürülmesi
- Kuru, yanmayan tozların makinelerden süpürülmesi
- Endüstriyel kullanım, örn.depolama ve üretim alanlarında
- Örneğin oteller, okullar, hastaneler, fabrikalar, dükkanlar, bürolar ve kiralama dükkanlarında ticari kullanım.

Bunları dışındaki herhangi bir kullanım, amacına uygun olmayan kullanım olarak değerlendirilecektir.

Cihaz, aşağıdaki işlemler için kullanılmamalıdır:

- Tehlikeli tozların alınması
- Vinç ile yükleme

Çevre koruma



Paketleme malzemeleri geri dönüştürülebilir. Lütfen ambalajları çevreye zarar vermeden bertaraf edin.



Elektrikli ve elektronik cihazlar, değerli ve geri dönüştürülebilir malzemelerin yanı sıra yanlıştır kullanılması veya yanlış bertaraf edilmesi durumunda insan sağlığı ve çevre için potansiyel tehlike teşkil edebilecek piller, aküler veya yağlar içerebilir. Ancak cihazın usulüne uygun şekilde çalıştırılması için bu parçalar gereklidir. Bu simge ile işaretlenen cihazlar evsel çöp ile birlikte bertaraf edilmemelidir.

İçerik maddelerine yönelik uyarılar (REACH)

İçerik maddelerine yönelik güncel bilgiler için bkz.: www.kaercher.de/REACH

Aksesuarlar ve yedek parçalar

Sadece orijinal aksesuarlar ve orijinal yedek parçalar kullanın. Bu parçalar cihazın güvenli ve arızasız çalışmasını sağlar. Aksesuar ve yedek parçalara ilişkin bilgiler için adres: www.kaercher.com.

Cihaz açıklaması

Resimler için grafik sayfasına bakın

Şekil A

- 1 Kir kabının braket kolu
- 2 Kir kabı
- 3 Emiş bağlantısı
- 4 Filtre halkası
- 5 Filtre temizleme kolu
- 6 Döner şalter
- 7 Egzoz hava susturucusu
- 8 Conta
- 9 Filtre
- 10 Filtre sarsıcı
- 11 Emme kafası
- 12 Trifaze elektrik motoru
- 13 Tip levhası
- 14 Şebeke kablosu
- 15 Vakum kafasının tutamağı
- 16 Emme kafası kilit düzeni
- 17 Kablo tutucu
- 18 İtme dirseği

- 19 Sabitleme frenine sahip yönlendirme tekeri
- 20 Emme borusu için tutucu
- 21 Ara halka
- 22 Ara halka kilit düzeni
- 23 Yer süpürme başlığı için tutucu
- 24 Şasi

İşletime alma

DIKKAT

Şebeke empedansının aşılması

Kısa devre sonucu elektrik çarpması

Elektrik bağlantı noktasındaki izin verilen maksimum şebeke empedansı (teknik verilere bakınız) aşılmamalıdır.

Bağlantı noktasında mevcut şebeke empedansı hakkında bir belirsizlik mevcut olması halinde lütfen elektrik tedarik şirketiniz ile iletişime geçin.

1. Cihazı çalışma pozisyonuna getirin.
2. Cihazı sabitleme frenleriyle emniyete alın.
3. Vakum hortumunu vakum bağlantısına takın.
4. İstedığınız aksesuarı emme hortumuna takın.
5. Gerekirse, kir kabına bir toz toplama torbası yerleştirin (bkz. Bölüm *Toz toplama torbasının yerleştirilmesi*).
6. Kir kabının doğru şekilde takıldığından emin olun.

Toz toplama torbasının yerleştirilmesi

Cihazın tozsuz bir şekilde boşaltılması için kir kabı içerisine bir toz toplama torbası konulabilir.

Not

Toz toplama torbası, ıslak süpürme için kullanılmamalıdır.

1. Toz toplama torbasını kir kabının içerisine yerleştirin ve haznenin duvarlarına iyice oturtun.
2. Torba kenarını, kir kabının kenarı üzerinden dışarı doğru katlayın.

⚠ UYARI

Kir haznesinin kilitleme sırasında yanlış kullanımı

Ezilme tehlikesi

Kilitleme esnasında ellerinizi kesinlikle kir haznesi ile filtre halkası arasına sokmayın veya kaldırma mekanizmasına yaklaştırmayın.

Braket kolunu iki elinizle tetikleyerek kir kabını kilitleyin.

3. Kir kabını cihaz içerisine yerleştirin.

İşletim

Nemli veya sıvı maddeleri süpürdükten sonra, bkz. Bölüm *Islak vakumlamadan kuru vakumlamaya geçiş*.

Döner şalter

O	Cihaz KAPALI
I	Cihaz AÇIK

Cihazın çalıştırılması

1. Şebeke fişini takın.
2. Cihazı çevirmeli şalterden açın.

Emme işleminin uygulanması

1. Cihaz emme sırasında otomatik olarak kapatıldığından kir haznesinin doluluk seviyesini düzenli aralıklarla kontrol edin.
2. Gerekirse kir kabını boşaltın (bkz. Bölüm *Kir kabını boşaltın*).
3. Gerekirse filtreyi temizleyin (bkz. Bölüm *Filtrenin temizlenmesi*) veya değiştirin / yenisiyle değiştirin (bkz. Bölüm *Filtrenin değiştirilmesi / yenilenmesi*).

Islak süpürme

DIKKAT

Kir haznesinin taşması nedeniyle hasar tehlikesi

Kir haznesi, yüksek miktarda sıvı emildiğinde, birkaç saniye içerisinde dolabilir ve taşabilir.

Doluluk seviyesini sürekli olarak kontrol edin.

1. Islak süpürmeden önce toz toplama torbasını çıkarın (bkz. Bölüm *Kir kabını boşaltın*).
2. Islak vakumlamadan sonra:
 - a Filtreyi kurutun.
 - b Kir kabını nemli bezle temizleyin ve kurulayın.

Islak vakumlamadan kuru vakumlamaya geçiş

DIKKAT

Islak süpürmeden kuru süpürmeye geçme

Filtrede hasar riski

Islak filtre elemanı ile kuru tozları süpürmeyin; bu, filtreyi tıkar ve kullanılamaz hale getirir.

1. Kuru süpürme kullanımından önce ıslak filtrenin iyice kurummasını sağlayın veya kuru bir filtre kullanın.
2. Gerektiğinde filtreyi değiştirin.

Filtrenin temizlenmesi

Yıldız filtre, düzenli aralıklarla temizlenmelidir.

1. Cihazı kapatın.
2. Kuru vakum malzemesi vakumlandığında filtre temizleme kolunu en az 5 kez ileri geri hareket ettirilmelidir.

Bu temizlikle durumda herhangi bir iyileşme olmuyorsa yıldız filtreyi çıkarın ve yıkayın veya değiştirin (bkz. Bölüm *Bakım ve koruma*).

Cihazın kapatılması

1. Cihazı çevirmeli şalterden kapatın.
2. Şebeke fişini çıkarın.

Her işlemden sonra

1. Aksesuarları çıkarın.
2. Aksesuarları gerekirse su ile yıkayın ve kurutun.
3. Kir kabını boşaltın (bkz. Bölüm *Kir kabını boşaltın*).
4. Cihazı, içten ve dıştan süpürerek ve nemli bir bezle silerek temizleyin.
5. Islak vakum malzemesi vakumlandığında kuruması için filtreyi çıkarın.

Kir kabını boşaltın

△ UYARI

Ezilme tehlikesi

Hazneyi çıkarırken ve yerleştirirken hareketli parçalara dikkat edin.

Not

Kir kabı, üst kenarın yakl. 3 cm altına kadar dolduğunda boşaltılmalıdır.

Cihaz emme sırasında otomatik olarak kapatıldığından kir haznesinin doluluk seviyesini düzenli aralıklarla kontrol edin.

1. Cihazı kapatın.
2. Cihazı sabitleme frenleriyle emniyete alın.
3. Kuru vakum malzemesi vakumlandığında filtre temizleme kolunu en az 5 kez ileri geri hareket ettirilmelidir.

Şekil B

4. Braket kolunu yukarı doğru çekin. Kir kabının kilidi açılır ve kir kabı indirilir.
5. Kir kabını braket kolundan tutarak cihazdan dışarı çekin.
6. Gerekirse toz toplama torbasını çıkartın.
 - a Toz toplama torbasını kapatın ve kir kabından çıkartın.
 - b Toz toplama torbasını içindekilerle birlikte geçerli yasal yönetmelikler doğrultusunda atığa çıkartın.
7. Kir kabını boşaltın.

Not

Kir kabı, kol üzerinden vinçle kaldırılabilir. Vinçle taşımak için maksimum taşıma kapasitesi 50 kg.

△ TEDBİR

İzin verilen toplam ağırlığın aşılması

Yaralanma ve zarar görme tehlikesi

Vinçle taşırken kir kabının toplam ağırlığına dikkat edin.

Kabı aşırı yüklemeyin.

Vinçle kaldırmaya yönelik geçerli yönetmelikleri dikkate alın.

△ UYARI

Kir haznesinin kilitleme sırasında yanlış kullanımı

Ezilme tehlikesi

Kilitleme esnasında ellerinizi kesinlikle kir haznesi ile filtre halkası arasına sokmayın

veya kaldırma mekanizmasına yaklaştırmayın.

Braket kolunu iki elinizle tetikleyerek kir kabını kilitleyin.

8. Kir kabını işlemleri ters sırada takip ederek cihaza yerleştirin.

Taşıma

△ TEDBİR

Ağırlığın dikkate alınmaması

Yaralanma ve zarar görme tehlikesi mevcuttur

Taşıma ve yataklama sırasında cihazın ağırlığına dikkat edin.

1. Cihazı taşıt içerisinde taşırken, geçerli direktifler uyarınca kayma ve devrilmeye karşı emniyete alın.

Depolama

△ TEDBİR

Ağırlığın dikkate alınmaması

Yaralanma ve zarar görme tehlikesi mevcuttur

Depolama sırasında cihazın ağırlığına dikkat edin.

1. Cihazı sadece iç mekanlarda yataklayın.

Bakım ve koruma

△ TEHLİKE

Cihazın istenmeden çalışmasından ve elektik çarpmasından kaynaklanan yaralanma tehlikesi.

Bütün işlerden önce cihazı kapatın ve şebeke fişini çekin.

Kontrol ve bakım çalışmaları

Kaza önlemeye yönelik yasa koyucunun geçerli ulusal yönetmelikleri doğrultusunda cihazın düzenli kontrollerinin yapılmasını sağlayın. Bakım çalışmalarının, üretici bilgileri doğrultusunda düzenli zaman aralıklarıyla yetkili personel tarafından uygulanması gerekir, bu kapsamda mevcut yönetmelikler ve güvenlik gereksinimleri dikkate alınmalıdır. Elektrik tesisatındaki çalışmalar sadece elektrik uzmanı tarafından uygulanabilir. Sorularınızda lütfen KÄRCHER şubesine başvurunuz.

Bakım zaman aralıkları / kullanıcı tarafından gerçekleştirilecek bakımlar

Bu cihaz için düzenli bakım zaman aralıkları bulunmamaktadır. İhtiyaç durumunda aşağıdaki bakımlar uygulanır:

- Filtreyi yıkayın.
- Filtreyi değiştirin.
- Filtreyi değiştirin.

Filtrenin yıkanması

DIKKAT

Deterjan veya çamaşır suyu kullanımı Filtrede hasar.

Filtreyi sadece suyla temizleyin. Cihaza sadece tamamen kurumuş filtreyi yerleştirin. Yıldız filtre akan su altında yıkanabilir.

1. Kalan partiküllerin yıldız filtrenin performansını olumsuz etkilemesini önlemek için filtreyi içten dışa doğru yıkayın.

Filtrenin değiştirilmesi / yenilenmesi

Not

Vakum kafasını çıkarmak için 2 kişi gereklidir.

1. Cihazı kapatın.
2. Elektrik fişini çıkartın.
3. Vakum kafasının kilidini açın ve vakum kafasını çıkarın.
4. Ara halkanın kilidini açın ve halkayı çıkarın.
5. Yıldız filtreyi çıkarın.
6. Yüksek basınç hortumunda hasar olup olmadığını kontrol edin.
7. Yeni yıldız filtrenin takılması:
 - a Yıldız filtreyi, sarsma elemanlarını filtre ceplerinde ortalanacak şekilde ara halkadaki filtre sarsıcı üzerine çekin.
 - b Ara halkayı yıldız filtre ve filtre sarsıcı ile birlikte filtre halkasının üzerine yerleştirin.
 - c Ara halkayı kilitleyin.
8. Emme kafasını takın ve kilitleyin.

Arıza durumunda yardım

⚠ TEHLİKE

Cihazın istem dışı başlatılması / elektrik çarpması

Vakum motorunun istem dışı çalışması yaralanmalara yol açabilir. Elektrikli parçalar üzerindeki gerilim, elektrik çarpmasına yol açabilir.

Cihazdaki bütün çalışmalardan önce cihazı kapatın ve şebeke fişini çekin.

Elektrikli parçalardaki tüm kontrol ve çalışmaları bir uzmana yaptırın.

Not

Bir arıza oluşursa cihaz, derhal kapatılmalıdır. Yeniden işleme alınmadan önce, arıza giderilmelidir.

Arızanın giderilememesi durumunda, cihaz müşteri hizmetleri tarafından kontrol edilmelidir.

Emme türbini çalışıyor, fakat cihaz emmiyor

Dönüş yönü doğru olduğunda egzoz hava susturucusunun açıklığından güçlü bir hava akımı hissedilebilir. Dönüş yönü yanlışsa hava çekilir.

1. Motorun dönüş yönünü kontrol edin.
2. Dönüş yönü hatalı ise cihaz soketindeki kutupları değiştirin.

Emme türbini çalışmıyor

1. Prizi ve akım beslemesinin güvenliğini kontrol edin.
2. Şebeke kablosunu ve cihazın şebeke fişini kontrol edin.
3. Cihazı açın.

Emme gücü düşüyor

1. Vakum ağzındaki, vakum borusundaki veya vakum hortumundaki tıkanıklıkları giderin.
2. Filtreyi temizleyin (bkz. Bölüm *Filtrenin temizlenmesi*).
3. Kir kabını boşaltın (bkz. Bölüm *Kir kabını boşaltın*).

Vakum sırasında toz çıkışı

1. Filtrenin yerine doğru bir şekilde oturup oturmadığını kontrol edin ve gerekirse filtreyi düzeltin.

2. Filtreyi temizleyin (bkz. Bölüm *Filtrenin temizlenmesi*).
3. Filtreyi değiştirin (bkz. Bölüm *Filtrenin değiştirilmesi / yenilenmesi*).

Tasfiye

Cihaz, kullanım ömrünün sonunda yasal düzenlemelere uygun şekilde bertaraf edilmelidir.

Garanti

Her ülkede yetkili distribütörümüz tarafından verilmiş garanti şartları geçerlidir. Garanti süresi içerisinde cihazınızda oluşabilecek hasarları, üretim veya malzeme hatasından kaynaklanıyorsa ücretsiz olarak gideriyoruz. Garanti durumunda satış faturası ile satıcınıza veya size en yakın yetkili servise başvurun.

(Adres için bkz. Arka sayfa)

Daha ayrıntılı garanti bilgilerini (varsa) yerel Kärcher web sitenizin servis bölümünde "İndirilen Dokümanlar" altında bulabilirsiniz.

Teknik bilgiler

Elektrik bağlantısı

Şebeke gerilimi	V	400
Faz	~	3
Şebeke frekansı	Hz	50
Güç	W	3000
Koruma türü		IPX4
Koruma sınıfı		I
İzin verilen maksimum şebeke empedansı	Ω	0.400+ j0.250

Boyutlar ve ağırlıklar

Tipik işletim ağırlığı	kg	99
Uzunluk x genişlik x yükseklik	mm	1030 x 680 x 1650
Filtre alanı	m ²	2,24

Ortam koşulları

Depolama sıcaklığı	°C	-10-40
--------------------	----	--------

Cihaz performans verileri

Hazne hacmi	l	60
Vakum (basınç sınırlama valfli)	kPa	28,6
Hava miktarı	l/s	68
Vakum hortumu bağlantısı		DN70
Emme hortumu nominal genişliği		DN40/ 50/70
Filtre sipariş numarası		6.907- 611.0

EN 60335-2-69 uyarınca tespit edilen değerler

El-kol titreşim değeri	m/s ²	< 2,5
Belirsizlik K	m/s ²	0,2
Ses basınç seviyesi L _{pA}	dB(A)	79
Belirsizlik K _{pA}	dB(A)	2

Şebeke kablosu

Tip		H07R N-F 5G1,5 mm ²
Parça numarası		6.650- 064.0
Kablo uzunluğu	m	5

Teknik değişiklik hakkı saklıdır.

AB Uygunluk Beyanı

Aşağıda belirtilen ürünün, açıklanmış olan yönerge ve yönetmeliklerin ilgili hükümlerine uygun olduğunu beyan ederiz. Bizim onayımız olmadan makinede yapılan bir değişiklik durumunda, bu beyan geçerliliğini kaybeder.

Ürün: Islak ve kuru elektrikli süpürge

Tip: 1.573-xxx

Yönergeler ve yönetmelikler

2006/42/AT (+2009/127/AT)

2011/65/AB

2014/30/AB

Uygulanan uyumlaştırılmış normlar

EN 55014-1: 2017 + A11: 2020

EN 55014-2: 2015

EN 60335-1

EN 60335-2-69

EN IEC 61000-3-2: 2019

EN 61000-3-11: 2000

EN 62233: 2008
EN IEC 63000: 2018

Uygulanan ulusal normlar

İsim ve adres

Dokümantasyon yetkilisi:

A. Haag

Kärcher Industrial Vacuuming GmbH

Robert-Bosch-Straße 4-8

73550 Waldstetten (Germany)

Tel.: +49 7171 94888-0

Faks: +49 7171 94888-528



T. Wahl
Managing Director



A. Haag
Director R&D

Waldstetten, 24/07/01

Aşağıda imzası olan, yönetim adına ve yönetim yetkisine sahip olarak hareket eder.

Kärcher Endüstriyel Vakumlama GmbH

Robert-Bosch-Straße 4-8

73550 Waldstetten (Germany)

Tel.: +49 7171 94888-0

Faks: +49 7171 94888-528

Innehåll

Allmän information	57
Säkerhetsinformation	57
Avsedd användning	58
Miljöskydd	58
Tillbehör och reservdelar.....	58
Beskrivning av maskinen	58
Idrifttagning	58
Drift	59
Transport.....	60
Förvaring.....	60
Skötsel och underhåll.....	60
Hjälp vid störningar	61
Avfallshantering	62
Garanti	62
Tekniska data	62
EU-försäkran om överensstämmelse.	62

Allmän information



Läs den här bruksanvisningen i original innan maskinen används för första gången, följ den och spara den om du behöver kontrollera något igen eller lämna med den till nästa ägare.

- Det är viktigt att läsa säkerhetsinformationen nr 5.956-249.0 före första användningen.
- Om inte bruksanvisningen och säkerhetsinformationen beaktas kan det uppstå skador på apparaten och risker för användaren och andra personer.
- Informera försäljaren omgående om transportskador uppstått.

Säkerhetsinformation

Risiknivåer

△ FARA

- Varnar om en omedelbart överhängande fara som kan leda till svåra personskador eller dödsfall.

△ VARNING

- Varnar om en möjligen farlig situation som kan leda till svåra personskador eller dödsfall.

△ FÖRSIKTIGHET

- Varnar om en möjligen farlig situation som kan leda till lättare personskador.

OBSERVERA

- Varnar om en möjligen farlig situation som kan leda till materiella skador.

Allmän säkerhetsinformation

Den bifogade säkerhetsinformationen för våt/torr sugen måste ovillkorligen läsas före första användningstillfället!

△ **FARA** • Observera de tillämpliga säkerhetsbestämmelser som gäller för de material som ska behandlas.

△ **VARNING** • Maskinen får inte användas för att suga upp hälsovådligt damm.

• Apparaten får ej användas eller förvaras utomhus under fuktiga förhållanden. • Aktivera spärren på styrvälsan så att apparaten står stadigt. Om spärren är öppen kan apparaten börja röra sig okontrollerat.

△ **FÖRSIKTIGHET** • Stäng av maskinen med omkopplarna och dra ur strömkontakten vid längre arbetspauser och efter användningen.

Åtgärder vid nödsituation

△ FARA

Risk för personskador och materiella skador vid kortslutning eller andra elfel
Risk för elchock, risk för brännskador
Stäng av maskinen och dra ur nätkontakten.

Avsedd användning

Apparaten är avsedd för:

- Våt- och torrengöring av fläckar på golv- och väggytor
- Uppsugning av fuktiga eller flytande substanser
- Uppsugning torrt, ej brännbart damm från maskiner
- Industriell användning, t.ex. i lager- och tillverkningsområden
- Yrkesmässig användning, t.ex. på hotell, i skolor, på sjukhus och fabriker, i butiker, på kontor och av uthyringsfirmor.

All annan användning är inte avsedd.

Maskinen får inte användas för:

- Upptagning av farligt damm
- Kranlastning

Miljöskydd



Förpackningsmaterialen kan återvinnas. Avfallshandla förpackningar på ett miljövänligt sätt.



Elektriska och elektroniska maskiner innehåller värdefulla återvinningsbara material och ofta komponenter såsom engångsbatterier, uppladdningsbara batterier och olja som vid felaktig användning eller felaktig avfallshandling kan utgöra en potentiell fara för människors hälsa och för miljön. Dessa komponenter är dock nödvändiga för korrekt drift av maskinen. Maskiner som märkts med denna symbol får inte kastas i hushållssoporna.

Information om ämnen (REACH)

Aktuell information om innehållet finns på: www.kaercher.de/REACH

Tillbehör och reservdelar

Använd endast originaltillbehör och originalreservdelar, så att en säker och störningsfri drift av maskinen är garanterad. Information om tillbehör och reservdelar finns på www.kaercher.com.

Beskrivning av maskinen

För bilder, se bildsidorna

Bild A

- ① Bygelhandtag för smutsbehållare
- ② Smutsbehållare
- ③ Uppsugningsinlopp
- ④ Filterring
- ⑤ Filterrengöringens spak
- ⑥ Vridströmbrytare
- ⑦ Frånluftsljuddämpare
- ⑧ Tätningring
- ⑨ Filter
- ⑩ Filterskak
- ⑪ Sughuvud
- ⑫ Trefasmotor
- ⑬ Typskylt
- ⑭ Strömkabel
- ⑮ Handtag för sughuvudet
- ⑯ Förregling av sughuvudet
- ⑰ Kabelhållare
- ⑱ Skjutbygel
- ⑲ Styrhjul med spärr
- ⑳ Hållare för sugrör
- ㉑ Mellanring
- ㉒ Förregling av mellanringen
- ㉓ Hållare för golvmunstycke
- ㉔ Ställning

Idrifttagning

OBSERVERA

Överskridande av nätimpedansen

Elektrisk stöt vid kortslutning
Maximalt tillåten nätimpedans vid den elektriska anslutningspunkten (se Tekniska data) får inte överskridas.

Vid oklarheter rörande nätimpedansen på ditt anslutningsställe bör du ta kontakt med ditt energiföretag.

1. Ställ maskinen i arbetsläget.
2. Säkra maskinen med parkeringsbromsarna.

3. Sätt fast sugslangen i suganslutningen.
4. Anslut önskat tillbehör på sugslangen.
5. Sätt vid behov i en dammuppsamlingspåse i smutsbehållaren (se kapitel *Sätta i dammuppsamlingspåsen*).
6. Säkerställ att smutsbehållaren har satts i enligt anvisningarna.

Sätta i dammuppsamlingspåsen

För en dammfri tömning av maskinen måste en dammpåse läggas in i smutsbehållaren.

Hänvisning

Damppåsen får inte användas för våtsugning.

1. Sätt noggrant i dammpåsen i smutsbehållaren och placera den mot behållarväggen.
2. Vik påsens överkant över smutsbehållarens kant.

⚠ VARNING

Felaktig hantering vid låsning av smutsbehållaren

Klämrisk

Håll aldrig händerna mellan smutsbehållare och filterring, eller i närheten av lyftmekaniken när behållaren ska spärras.

Lås smutsbehållaren med båda händerna genom att använda bygelhandtaget.

3. Sätt i smutsbehållaren i maskinen.

Drift

Efter sugning av fuktiga eller flytande ämnen, se kapitel *Växla från våt- till torrsugning*.

Vridströmbrytare

O	Maskin FRÅN
I	Maskin TILL

Koppla till apparaten

1. Anslut nätkontakten.
2. Koppla till apparaten med vridomkopplaren.

Genomföra en sugning

1. Kontrollera regelbundet nivån i smutsbehållaren eftersom maskinen inte stänger av automatiskt vid sugning.
2. Töm vid behov smutsbehållaren (se kapitel *Tömma smutsbehållaren*).
3. Rengör vid behov filtret (se kapitel *Rengöra filtret*) eller byt ut det (se kapitel *Byta/ersätta filtret*).

Våtsugning

OBSERVERA

Skaderisk om smutsbehållaren rinner över

Om stora mängder vätska sugas in i smutsbehållaren kan den fyllas på några sekunder och rinna över.

Kontrollera hela tiden påfyllningsnivån.

1. Ta vid behov bort dammuppsamlingspåsen innan du våtsuger (se kapitel *Tömma smutsbehållaren*).
2. Efter våtsugning:
 - a Låt filtret torka.
 - b Rengör smutsbehållaren med en fuktig trasa och låt torka.

Växla från våt- till torrsugning

OBSERVERA

Byte från våt- till torrsugning

Risk för skador på filtret

Sug inte upp torrt damm när filterelementet är fuktigt, eftersom detta täpper igen filtret och kan göra det obrukbart.

1. Låt det våta filtret torka innan du använder det för torrsugning, eller byt till ett torrt filter.
2. Byt filter vid behov.

Rengöra filtret

Rengör stjärnfiltret med jämna mellanrum.

1. Stäng av maskinen.
2. När torrt suggods har sugits drar du i spaken för filterrengöring fram och tillbaka minst 5 gånger.

Om rengöringen inte leder till någon förbättring måste stjärnfiltret tas ut och tvättas eller bytas (se kapitel *Skötsel och underhåll*).

Stänga av apparaten

1. Koppla från apparaten med vridomkopplaren.
2. Dra ut nätkontakten.

Efter varje användning

1. Ta isär tillbehöret.
2. Skölj och torka vid behov av tillbehör som har använts.
3. Töm smutsbehållaren (se kapitel *Tömma smutsbehållaren*).
4. Rengör maskinen invändigt och utvändigt genom uppsugning och torka av med en fuktig trasa.
5. När vått suggods har sugits, ta ut filtret för att låta det torka.

Tömma smutsbehållaren

⚠ **VARNING**

Klämrisk

Se upp för rörliga delar när du tar av eller sätter på behållaren.

Hänvisning

Smutsbehållaren måste tömmas när den är fylld upp till ca 3 cm under övre kanten. Kontrollera regelbundet nivån i smutsbehållaren eftersom maskinen inte stänger av automatiskt vid sugning.

1. Stäng av maskinen.
2. Säkra maskinen med parkeringsbromsarna.
3. När torrt suggods har sugits, drar du i spaken för filterrengöring fram och tillbaka minst 5 gånger.

Bild B

4. Dra bygelhandtaget uppåt. Smutsbehållaren låses upp och sänks ned.
5. Dra ut smutsbehållaren ur maskinen i bygelhandtaget.
6. Ta vid behov bort damppåsen.
 - a Förslut och ta ut damppåsen ur smutsbehållaren.
 - b Damppåsen och dess innehåll ska avfallshanteras enligt gällande föreskrifter.
7. Töm smutsbehållaren.

Hänvisning

Smutsbehållaren kan lyftas i handtaget med kran. Den maximala belastningen vid krantransport är 50 kg.

⚠ **FÖRSIKTIGHET**

Överskridande av tillåten totalvikt

Risk för personskador och materiella skador

Observera smutsbehållarens totala vikt vid transport med kran.

Överfyll inte behållaren.

Följ de lokala föreskrifterna för krantransport.

⚠ **VARNING**

Felaktig hantering vid låsning av smutsbehållaren

Klämrisk

Håll aldrig händerna mellan smutsbehållare och filterring, eller i närheten av lyftmekaniken när behållaren ska spärras.

Lås smutsbehållaren med båda händerna genom att använda bygelhandtaget.

8. Sätt i smutsbehållaren i maskinen i omvänd ordningsföljd.

Transport

⚠ **FÖRSIKTIGHET**

Bristande hänsyn till vikt

Risk för personskador och materialskador
Ta hänsyn till maskinens vikt vid transport och förvaring.

1. Vid transport i fordon ska maskinen säkras så att den inte kan halka och välta enligt gällande riktlinjer.

Förvaring

⚠ **FÖRSIKTIGHET**

Bristande hänsyn till vikt

Enheten kan välta på lutande ytor.

Ta hänsyn till maskinens vikt vid förvaring.

1. Förvara endast maskinen inomhus.

Skötsel och underhåll

⚠ **FARA**

Risk för skador om maskinen startar plötsligt och på grund av elektrisk stöt.

Stäng av maskinen före alla arbeten och dra ur nätkontakten.

Inspektions- och underhållsarbeten

Kontrollera regelbundet att maskinen lever upp till lagstadgade föreskrifter för förebyggande av olycksfall. Underhållsarbeten måste genomföras enligt tillverkarens uppgifter av en sakkunnig person i regelbundna intervall. Gällande bestämmelser och säkerhetskrav ska iakttas. Arbeten på elektriska anläggningar får bara utföras av en utbildad elektriker. Kontakta KÄRCHERS serviceställe om du har frågor.

Underhållsintervall/underhåll som utförs av användaren

För denna maskin finns inga regelbundna underhållsintervall. Följande underhåll utförs vid behov:

- Tvätta filtret.
- Byt filtret.
- Sätt in filtret.

Tvätta filtret

OBSERVERA

Användning av tvättmedel eller blekmedel

Skador på filtret.

Rengör filtret endast med vatten. Sätt endast in helt torkade filter i maskinen.

Stjärnfiltret kan tvättas under rinnande vatten.

1. Skölj stjärnfiltret inifrån och ut, så att inga återstående partiklar försämrar filtereffekten.

Byta/ersätta filtret

Hänvisning

Det krävs 2 personer för att ta av sughuvudet.

1. Stäng av maskinen.
2. Dra ut nätkontakten.
3. Lås upp och ta bort sughuvudet.
4. Lås upp och ta bort mellanringen.
5. Ta bort stjärnfiltret.
6. Kontrollera tätningsringen avseende skador.
7. Sätt in det nya stjärnfiltret:
 - a Dra det nya stjärnfiltret över filterskålen på mellanringen på så sätt att skaklementen ligger i mitten av filterfickorna.

b Placera mellanringen med stjärnfilter och filtervibrator på filterringen.

c Lås mellanringen.

8. Sätt på sughuvudet och lås.

Hjälp vid störningar

△ FARA

Oavsiktlig maskinpåsättning/elektrisk stöt

Oavsiktlig påsättning av sugmotorerna kan orsaka personskador. Spänning hos elektriska delar kan leda till en elektrisk stöt.

Stäng av maskinen före alla arbeten och dra ur strömkontakten.

Låt alltid en specialist utföra kontroller och arbeten som avser de elektriska delarna.

Hänvisning

Om en störning uppstår måste maskinen frånkopplas omedelbart. Störningen måste avhjälpas innan apparaten tas i drift igen.

Om felet inte kan åtgärdas måste enheten kontrolleras av kundservice.

Sugturbinen går men maskinen suger inte

Om rotationsriktningen är korrekt kan en stark luftström kännas från öppningen på frånluftsljuddämparen. Om rotationsriktningen är felaktig sugs luft in.

1. Kontrollera motorns rotationsriktning.
2. Om rotationsriktningen är fel, byt poler på maskinkontakten.

Sugturbinen går inte

1. Kontrollera vägguttaget och säkringen till strömförsörjningen.
2. Kontrollera maskinens strömkabel och strömkontakt.
3. Starta maskinen.

Sugkraften minskar

1. Ta bort det som täpper till sugmunstycke, sugrör eller sugslang.
2. Rengör filtret (se kapitel *Rengöra filtret*).
3. Töm smutsbehållaren (se kapitel *Tömma smutsbehållaren*).

Damm tränger ut under sugning

1. Kontrollera filterfäste och korrigerar om det behövs.
2. Rengör filtret (se kapitel *Rengöra filtret*).
3. Byt ut filtret (se kapitel *Byta/ersätta filtret*).

Avfallshantering

Enligt lag ska apparaten avfallshanteras i slutet av dess livslängd.

Garanti

I respektive land gäller de garantivillkor som publicerats av våra auktoriserade distributörer. Eventuella fel på maskinen repareras utan kostnad inom garantitiden, under förutsättning att de orsakats av ett material- eller tillverkningsfel. Vid frågor som gäller garantin ska du vända dig med kvitto till inköpsstället eller närmaste, auktoriserad kundtjänst.

(Se baksidan för adress)

Ytterligare garantiinformation (om tillgänglig) finns i serviceområdet på din lokala Kärcher-webbplats under "Nedladdningar".

Tekniska data

Elanslutning

Nätspänning	V	400
Fas	~	3
Nätfrekvens	Hz	50
Effekt	W	3000
Kapslingsklass		IPX4
Skyddsklass		I
Maximalt tillåten nätimpedans	Ω	0.400+ j0.250

Mått och vikter

Typisk arbetsvikt	kg	99
Längd x bredd x höjd	mm	1030 x 680 x 1650
Filteryta	m ²	2,24

Omgivningsvillkor

Lagringstemperatur	°C	-10-40
--------------------	----	--------

Effektdata maskin

Behållarvolym	l	60
Vakuumpåstryck (med tryckbe-gränsningsventil)	kPa	28,6
Luftmängd	l/s	68
Anslutning sugslang		DN70
Märkbredd sugslang		DN40/ 50/70
Filter beställningsnummer		6.907- 611.0

Fastställda värden enligt EN 60335-2-69

Hand-arm-vibrationsvärde	m/s ²	< 2,5
Osäkerhet K	m/s ²	0,2
Ljudtrycksnivå L _{pA}	dB(A)	79
Osäkerhet K _{pA}	dB(A)	2

Strömkabel

Typ		H07R N-F 5G1,5 mm ²
Artikelnummer		6.650- 064.0
Kabellängd	m	5

Med förbehåll för tekniska ändringar.

EU-försäkringen om överensstämmelse

Härmed försäkras vi att nedanstående produkt uppfyller gällande bestämmelser i angivna direktiv och förordningar. Denna försäkringen upphör att gälla om produkten ändras utan att detta har godkänts av oss.

Produkt: Våt- och torrdammsugare

Typ: 1.573-xxx

Direktiv och förordningar

2006/42/EG (+2009/127/EG)

2011/65/EU

2014/30/EU

Tillämpade harmoniserade standarder

EN 55014-1: 2017 + A11: 2020

EN 55014-2: 2015

EN 60335-1

EN 60335-2-69

EN IEC 61000-3-2: 2019

EN 61000-3-11: 2000

EN 62233: 2008

EN IEC 63000: 2018

Tillämpade nationella standarder

-

Namn och adress

Dokumentationsbefullmäktigad:

A. Haag

Kärcher Industrial Vacuuming GmbH

Robert-Bosch-Straße 4-8

73550 Waldstetten (Germany)

Tel.: +49 7171 94888-0

Fax: +49 7171 94888-528

T. Wahl
Managing Director

A. Haag
Director R&D

Waldstetten, 24/07/01

Undertecknarna agerar på uppdrag av och med ledningens godkännande.

Kärcher Industrial Vacuuming GmbH

Robert-Bosch-Straße 4-8

73550 Waldstetten (Germany)

Tfn: +49 7171 94888-0

Fax: +49 7171 94888528

Sisältö

Yleisiä ohjeita	63
Turvallisuusohjeet	63
Määräystenmukainen käyttö	64
Ympäristönsuojelu	64
Lisävarusteet ja varaosat	64
Laitekuvaus	64
Käyttöönotto	64
Käyttö	65
Kuljetus	66
Varastointi	66
Hoito ja huolto	66
Ohjeet häiriötilanteissa	67
Hävittäminen	68
Takuu	68
Tekniset tiedot	68
EU-vaatimusten-mukaisuusvakuutus	68

Yleisiä ohjeita



Lue nämä käyttöohjeet ennen ensimmäistä käyttöä, toimi niiden mukaisesti ja säilytä ne myöhempää käyttöä tai seuraavaa omistajaa varten.

- Lue ennen ensimmäistä käyttöönottoa ehdottomasti turvallisuusohjeet nro 5.956-249.0.
- Käyttöohjeen ja turvallisuusohjeiden noudattamatta jättäminen voi aiheuttaa laitteen vaurioitumisen sekä vaaroja käyttäjälle ja muille henkilöille.
- Ilmoita kuljetusvahingoista heti myyjälle.

Turvallisuusohjeet

Vaarallisuusasteet

△ VAARA

- *Huomautus välittömästi uhkaavasta vaarasta, joka voi aiheuttaa vakavan ruumiinvamman tai johtaa kuolemaan.*

△ VAROITUS

- *Huomautus mahdollisesta vaarallisesta tilanteesta, joka voi aiheuttaa vakavan ruumiinvamman tai voi johtaa kuolemaan.*

△ VARO

- *Huomautus mahdollisesta vaarallisesta tilanteesta, joka voi aiheuttaa vähäisiä vammoja.*

HUOMIO

- *Huomautus mahdollisesta vaarallisesta tilanteesta, joka voi aiheuttaa aineellisia vahinkoja.*

Yleiset turvallisuusohjeet

Muista lukea liitteenä olevat märkä-/kuivaimurin turvallisuusohjeet ennen ensimmäistä käyttöä!

- △ **VAARA** • *Huomioi noudatettavat turvallisuusvaatimukset, jotka koskevat käsiteltäviä materiaaleja.*

△ **VAROITUS** • *Laitetta ei ole tarkoitettu terveydelle haitallisten pölyjen imurointiin.*

- *Laitetta ei saa käyttää ulkotiloissa eikä sitä saa asettaa ulos.* • *Paina ohjausrullan seisontajarrua, jotta laite pysyy varmasti paikallaan. Jos seisontajarru on auki, laite voi lähteä liikkeelle hallitsemattomasti.*

- △ **VARO** • *Kytke pitempien käyttötaukojen ja käytön jälkeen laite pääkytkimestä/laitekytkimestä pois päältä ja irrota verkko-pistoke.*

Toiminta hätätilanteessa

△ VAARA

Loukkaantumis- ja vahingoittumisvaara oikosulun tai muun sähkövian sattuessa

Sähköiskun vaara, palovammojen vaara
Kytke laite pois päältä hätätilanteissa ja irrota verkkopistoke.

Määräystenmukainen käyttö

Laitteen käyttötarkoitukset:

- lattia- ja seinäpintojen märkä- ja kuiva-puhdistus
- kosteiden ja nestemäisten aineiden imurointiin
- kuivien, palamattomien pölyjen imurointiin koneista
- Teollinen käyttö, esim. varasto- ja tuotantoalueilla
- Ammattikäyttöön esim. hotelleissa, kouluissa, sairaaloissa, tehtaissa, kauppoissa, toimistoissa ja vuokrattavissa toimitiloissa.

Kaikki muu käyttö on epäasianmukaista.

Laitetta ei saa käyttää:

- vaarallisten pölyjen keräämiseen
- nosturilla lastaamiseen

Ympäristönsuojelu



Pakkausmateriaalit ovat kierrätettäviä.

Hävitä pakkaukset ympäristöä säästään.



Sähkö- ja elektroniikkalaitteet sisältävät arvokkaita kierrätettäviä materiaaleja tai rakenneosia kuten paristoja, akkuja tai öljyjä, jotka väärin käsiteltyinä tai väärin hävitettyinä voivat aiheuttaa mahdollisia vaaroja ihmisten terveydelle ja ympäristölle. Nämä rakenneosat ovat kuitenkin välttämättömiä laitteen asianmukaisen toiminnan vuoksi. Tällä symbolilla merkityjä laitteita ei saa hävittää kotitalousjätteenä.

Sisältöaineita koskevia ohjeita (REACH)

Päivitettyjä tietoja ainesosista löytyy osoitteesta: www.kaercher.de/REACH

Lisävarusteet ja varaosat

Käytä vain alkuperäisiä lisävarusteita ja alkuperäisiä varaosia, sillä ne varmistavat laitteen turvallisen ja häiriöttömän käytön. Tietoja lisävarusteista ja varaosista löytyy osoitteesta www.kaercher.com.

Laitekuvaus

Kuvat, katso kuvasivu

Kuva A

- ① Roskasäiliön kahva
- ② Likasäiliö
- ③ Imuliitäntä
- ④ Suodatinrenkas
- ⑤ Suodattimen tyhjennysvipu
- ⑥ Kiertokytkin
- ⑦ Poistoilman äänenvaimennin
- ⑧ Tiivisterengas
- ⑨ Suodatin
- ⑩ Suodatintärytin
- ⑪ Imupää
- ⑫ Kolmivaihemoottori
- ⑬ Tyypikilpi
- ⑭ Verkkojohto
- ⑮ Imupään kahva
- ⑯ Imupään lukitus
- ⑰ Kaapelipidike
- ⑱ Työntöaisa
- ⑲ Seisontajarrulla varustettu kääntyvä pyörä
- ⑳ Imuputken pidike
- ㉑ Välirenkas
- ㉒ Välirenkaan suljin
- ㉓ Lattiasuulakkeen pidike
- ㉔ Alusta

Käyttöönotto

HUOMIO

Verkon impedanssin ylitys

Oikosulusta johtuva sähköisku

Suurin sallittu verkon impedanssi ei saa ylittyä sähköliitännässä (katso tekniset tiedot).

Jos et ole varma, mikä liitäntäpisteesi verkon impedanssi on, ota yhteyttä sähköyhtiösi.

1. Aseta laite työasemaan.
2. Kiinnitä laite seisontajarruilla.
3. Aseta imuletku imuletkun liitäntään.
4. Aseta haluamasi varuste imuletkuun.
5. Aseta tarvittaessa pölynkeräyspussi roskasäiliöön (ks. luku *Aseta pölypussi*).
6. Varmista, että roskasäiliö on asennettu oikein paikalleen.

Aseta pölypussi

Laitteen pölyämätöntä tyhjentämistä varten voidaan roskasäiliöön asettaa pölypussi.

Huomautus

Pölypussia ei saa käyttää märkäimurointiin.

1. Aseta pölypussi roskasäiliöön, ja asettele se huolellisesti säiliön reunoja vasten.
2. Käännä pussin reuna roskasäiliön reunan yli ulos.

⚠ VAROITUS

Roskasäiliön väärä lukitus

Puristumisvaara

Älä pidä lukitsemisen aikana käsiä missään tapauksessa roskasäiliön ja suodatinrenkaan välissä tai vie niitä nostomekaniikan lähelle.



Lukitse roskasäiliö käyttämällä kahvaa molemmin käsin.

3. Aseta roskasäiliö laitteeseen.

Käyttö

Kosteiden tai nestemäisten aineiden imuroinnin jälkeen, ks. luku *Siirtyminen märkäpuhdistuksesta kuivapuhdistukseen*.

Kiertokytkin

	Laitte POIS PÄÄLTÄ
	Laitte PÄÄLLE

Laitteen kytkeminen päälle

1. Yhdistä verkkopistoke.
2. Kytke laite päälle kiertokytkimestä.

Imuprosessin suoritus

1. Tarkista roskasäiliön täyttömäärä säännöllisin väliajoin, koska laite ei kytkeydy automaattisesti pois päältä imuroitaessa.
2. Tyhjennä tarvittaessa roskasäiliö (ks. luku *Likasäiliön tyhjentäminen*).
3. Puhdista suodatin tarvittaessa (ks. luku *Suodattimen puhdistaminen*) tai vaihda/korvaa se (ks. luku *Suodattimen vaihto/korvaus*).

Märkäimurointi

HUOMIO

Vaurioitumisvaara, jos likasäiliö vuotaa yli

Likasäiliö voi täyttyä ja vuotaa yli muutamassa sekunnissa, kun imetään suuria määriä nesteitä.

Valvo täyttöastetta jatkuvasti.

1. Ennen märkäpuhdistusta poista mahdollinen pölypussi (ks. luku *Likasäiliön tyhjentäminen*).
2. Märkäpuhdistuksen jälkeen:
 - a Kuivaa suodatin.
 - b Puhdista roskasäiliö kostealla liinalla ja kuivaa se.

Siirtyminen märkäpuhdistuksesta kuivapuhdistukseen

HUOMIO

Vaihto märkäimuroinnista kuivaimurointiin

Suodattimen vaurioitumisvaara

Märällä suodatinelementillä ei saa imuroida kuivaa pölyä, sillä se tukkii suodattimen ja voi tehdä siitä käyttökelvottoman.

1. Anna märän suodattimen kuivua hyvin ennen kuivaimurointia tai vaihda tilalle kuiva suodatin.
2. Vaihda suodatin tarvittaessa.

Suodattimen puhdistaminen

Puhdista tähtipoimusuodatin säännöllisin väliajoin.

1. Kytke laite pois päältä.
2. Jos on imuroitu kuivaa materiaalia, liikuta suodattimen puhdistusvipua vähintään viisi kertaa edestakaisin.

Jos puhdistus ei tuota tulosta, irrota tähtipoimusuodatin ja pese tai vaihda se (ks. luku *Hoito ja huolto*).

Laitteen kytkeminen pois päältä

1. Kytke laite pois päältä kiertokytkimestä.
2. Irrota verkkopistoke.

Jokaisen käytön jälkeen

1. Poista tarvikkeet.
2. Huuhtelee tarvikkeet tarvittaessa vedellä ja anna kuivua.
3. Tyhjennä roskasäiliö (ks. luku *Likasäiliön tyhjentäminen*).

- Puhdista laite käytön jälkeen ulkoa ja sisältä imuroimalla ja pyyhkimällä kostealla liinalla.
- Jos on imuroitu märkää materiaalia, irrota suodatin kuivausta varten.

Likasäiliön tyhjentäminen

△ VAROITUS **Puristumisvaara**

Tarkkaile liikkuvia osia säiliön irrottamisen ja paikalleen asettamisen yhteydessä.

Huomautus

Roskasäiliö on tyhjennettävä, kun se on täyttynyt noin 3 cm yläreunan alapuolelle. Tarkista roskasäiliön täyttömäärä säännöllisin väliajoin, koska laite ei kytkeydy automaattisesti pois päältä imuroitaessa.

- Kytke laite pois päältä.
- Kiinnitä laite seisontajarruilla.
- Jos on imuroitu kuivaa materiaalia, liikuta suodattimen puhdistusvipua vähintään viisi kertaa edestakaisin.

Kuva B

- Vedä kahvaa ylöspäin.
Roskasäiliö vapautetaan ja lasketaan alas.
- Vedä roskasäiliö ulos laitteesta kahvan avulla.
- Poista roskasäiliö tarvittaessa.
 - Sulje pölypussi ja ota se ulos roskasäiliöstä.
 - Hävitä pölypussi ja sen sisältö sovellettavien lakimääräysten mukaisesti.
- Tyhjennä roskasäiliö.

Huomautus

Roskasäiliö voidaan nostaa kahvasta nosturilla. Nosturikuljetuksen enimmäiskuorma on 50 kg.

△ VARO

Sallitun kokonaispainon ylittäminen

Loukkaantumis- ja vaurioitumisvaara
Huomioi roskasäiliön kokonaispaino, kun kuljetat sitä nosturilla.

Älä ylikuormita säiliötä.

Noudata paikallisia nosturilla nostamiseen liittyviä määräyksiä.

△ VAROITUS

Roskasäiliön väärä lukitus

Puristumisvaara

Älä pidä lukitsemisen aikana käsiä missään tapauksessa roskasäiliön ja suodatinrenkaan välissä tai vie niitä nostomekaniikan lähelle.

Lukitse roskasäiliö käyttämällä kahvaa molemmin käsin.

- Aseta roskasäiliö laitteeseen päinvastaisessa järjestyksessä.

Kuljetus

△ VARO

Jos painoa ei oteta huomioon

Loukkaantumis- ja vaurioitumisvaara

Laitteen paino on otettava kuljetuksessa ja varastoinnissa huomioon.

- Ajoneuvossa kuljetettaessa varmista laitte sovellettavien määräysten mukaisesti liukumisen ja kaatumisen estämiseksi.

Varastointi

△ VARO

Jos painoa ei oteta huomioon

Loukkaantumis- ja vaurioitumisvaara

Huomioi varastoitaessa laitteen paino.

- Säilytä laitetta vain sisätiloissa.

Hoito ja huolto

△ VAARA

Odottamatta käynnistyvä laite ja sähköisku aiheuttavat loukkaantumisvaaran.

Kytke laite pois päältä ennen kaikkia laitteella tehtäviä töitä ja irrota verkkopistoke.

Tarkastus- ja huoltotyöt

Tarkistuta laite säännöllisesti lainsäätäjän kansallisten onnettomuudentorjuntamääräysten mukaisesti. Asiantuntevan henkilön on suoritettava huoltotyöt säännöllisin väliajoin valmistajan ilmoituksen mukaisesti, ja niiden yhteydessä on noudatettava annettuja määräyksiä ja turvallisuusvaatimuksia. Vain sähköalan ammattilaiset saavat suorittaa töitä sähkölaitteen parissa. Jos sinulla on kysyttävää, ota yhteyttä KÄRCHERin edustajaan.

Huoltoväli / käyttäjän tekemät huollot

Tälle laitteelle ei ole annettu säännöllisiä huoltovälejä. Seuraavat huollot tehdään tarvittaessa:

- suodattimen pesu
- suodattimen vaihto
- Vaihda suodatin.

Suodattimen pesu

HUOMIO

Pesu- tai valkaisuaineiden käyttö

Suodattimen vaurioituminen.

Puhdista suodatin vain vedellä. Aseta laitteeseen vain täysin kuiva suodatin.

Tähtipoimusuodatin voidaan pestä juoksevan veden alla.

1. Huuhtele tähtipoimusuodatin aina sisältä ulospäin, jotta hiukkasjäämät eivät heikennä suodattimen tehoa.

Suodattimen vaihto/korvaus

Huomautus

Imupään irrottamiseen tarvitaan 2 henkilöä.

1. Kytke laite pois päältä.
2. Irrota verkkopistoke.
3. Irrota ja poista imupää.
4. Avaa ja poista välirengas.
5. Poista tähtipoimusuodatin.
6. Tarkasta, onko korkeapaineletkussa vaurioita.
7. Aseta uusi tähtipoimusuodatin paikalleen.
 - a Vedä uusi tähtipoimusuodatin välirengas kohdalla olevan suodattimen ravistimen yli siten, että ravistuselementit on kohdistettu keskelle suodatintaskuja.
 - b Aseta suodatinrenkaaseen välirengas, jossa on tähtipoimusuodatin ja suodattimen ravistin.
 - c Lukitse välirengas.
8. Aseta ja lukitse imupää paikalleen.

Ohjeet häiriötilanteissa

△ VAARA

Laitteen tahaton käynnistyminen / sähköisku

Imumoottorin tahaton käynnistyminen voi johtaa loukkaantumiseen. Sähköosien jännite voi johtaa sähköiskuun.

Kytke laite pois päältä ennen kaikkia laitteelle tehtäviä töitä ja irrota verkkopistoke. Anna kaikki sähköosien tarkastukset ja niiden parissa tehtävät työt ammattilaisen suoritettaviksi.

Huomautus

Jos ilmenee häiriö, laite on kytkettävä pois päältä välittömästi. Häiriö on korjattava ennen kuin laite otetaan käyttöön uudelleen.

Jos vikaa ei voida korjata, toimita laite tarkastettavaksi asiakaspalveluun.

Imuturbiini käy, mutta laite ei ime

Jos pyörimissuunta on oikea, poistoilman äänenvaimentimen aukossa tuntuu voimakas ilmavirta. Jos pyörimissuunta on väärä, ilmaa imentään sisään.

1. Tarkasta moottorin pyörimissuunta.
2. Jos pyörimissuunta on väärä, vaihda laitepistokkeen navat.

Imuturbiini ei käynnisty

1. Tarkista pistorasia ja virran syötön sulake.
2. Tarkista laitteen verkkojohto ja verkkopistoke.
3. Kytke laite päälle.

Imuteho laskee

1. Poista tukokset imusuuttimesta, imuputkesta tai imuletkusta.
2. Puhdista suodatin (ks. luku *Suodattimen puhdistaminen*).
3. Tyhjennä roskasäiliö (ks. luku *Likasäiliön tyhjentäminen*).

Pölyä tulee ulos imuroitaessa

1. Tarkista suodattimen asento ja korjaa sitä tarvittaessa.
2. Puhdista suodatin (ks. luku *Suodattimen puhdistaminen*).
3. Vaihda suodatin (ks. luku *Suodattimen vaihto/korvaus*).

Hävittäminen

Laite on hävitettävä lakisääteisten määräysten mukaisesti sen käyttöäin tultua täyteen.

Takuu

Jokaisessa maassa ovat voimassa vastaan myyntiyhtiömme julkaisemat takuuehdot. Korjaamme laitteessasi mahdollisesti ilmenevät häiriöt takuuajan kuluessa maksutta, jos häiriöiden syynä ovat olleet materiaali- tai valmistusvirheet.

Takuutapauksessa pyydämme ottamaan yhteyttä ostotosiitteen kanssa jälleenmyyjään tai lähimpään valtuutettuun asiakaspalveluun.

(osoite, katso takasivu)

Lisätietoja takuutiedoista (jos saatavilla) on Kärcherin paikallisen verkkosivuston palvelualueella kohdassa "Lataukset".

Tekniset tiedot

Sähköliitäntä

Verkköjännite	V	400
Vaihe	~	3
Verkkotaajuus	Hz	50
Teho	W	3000
Kotelointiluokka		IPX4
Suojaluokka		I
Suurin sallittu verkon impedanssi	Ω	0.400+ j0.250

Mitat ja painot

Tyypillinen käyttöpaino	kg	99
Pituus x leveys x korkeus	mm	1030 x 680 x 1650
Suodatinpinta	m ²	2,24

Ympäristöolosuhteet

Varastointilämpötila	°C	-10-40
----------------------	----	--------

Laitteen tehotiedot

Säiliötilavuus	l	60
Tyhjiö (paineenrajoitusventtiilillä)	kPa	28,6
Ilmamäärä	l/s	68
Imuletkun liitäntä		DN70
Imuletkun nimellisläpimitta		DN40/ 50/70
Suodattimen tilausnumero		6.907- 611.0

Määritetyt arvot EN 60335-2-69 mukaan

Käsi-käsivarsi-tärinäarvo	m/s ²	< 2,5
Epävarmuus K	m/s ²	0,2
Äänenpainetaso L _{pA}	dB(A)	79
Epävarmuus K _{pA}	dB(A)	2

Verkkojohto

Tyyppi		H07R N-F 5G1,5 mm ²
Osanumero		6.650- 064.0
Kaapelin pituus	m	5

Oikeus teknisiin muutoksiin pidätetään.

EU-vaatimusten mukaisuusvakuutus

Vakuutamme täten, että jäljempänä mainittu tuote vastaa voimassa olevia mainittujen direktiivien ja asetusten määräyksiä. Jos tuotetta muutetaan ilman meidän hyväksyntäämme, tämän vakuutuksen voimassaolo raukeaa.

Tuote: Märkä- ja kuivaimuri

Tyyppi: 1.573-xxx

Direktiivit ja asetukset

2006/42/EY (+2009/127/EY)

2011/65/EU

2014/30/EU

Sovelletut yhdenmukaistetut standardit

EN 55014-1: 2017 + A11: 2020

EN 55014-2: 2015

EN 60335-1

EN 60335-2-69

EN IEC 61000-3-2: 2019

EN 61000-3-11: 2000

EN 62233: 2008
EN IEC 63000: 2018

Sovelletut kansalliset standardit

-

Nimi ja osoite

Dokumentointivastaava:

A. Haag

Kärcher Industrial Vacuuming GmbH

Robert-Bosch-Straße 4-8

73550 Waldstetten (Germany)

Puh.: +49 7171 94888-0

Faksi: +49 7171 94888-528

T. Wahl
Managing Director

A. Haag
Director R&D

Waldstetten, 24/07/01

Allekirjoittaneet toimivat yrityksen johdon puolesta ja valtuuttamina.

Kärcher Industrial Vacuuming GmbH

Robert-Bosch-Straße 4-8

73550 Waldstetten (Germany)

Puh.: +49 7171 94888-0

Faksi: +49 7171 94888-528

Inhold

Generelle merknader	69
Sikkerhetsanvisninger	69
Forskriftsmessig bruk	70
Miljøvern	70
Tilbehør og reservedeler	70
Apparatbeskrivelse	70
Igangsetting	70
Bruk	71
Transport	72
Lagring	72
Stell og vedlikehold	72
Bistand ved feil	73
Avfallshåndtering	73
Garanti	73
Tekniske data	74
EU-samsvarserklæring	74

Generelle merknader



Les den originale driftsveiledningen for apparatet før første gangs bruk, følg anvisningene i den, og oppbevar den til senere bruk eller for en ny eier.

- Før første igangsetting må sikkerhetsanvisningene nr. 5.956-249.0 leses.
- Det kan oppstå skader på maskinen og fare for brukeren og andre personer dersom den originale driftsveiledningen og sikkerhetsanvisningene ikke tas til følge.
- Informer forhandleren umiddelbart ved ev. transportskader.

Sikkerhetsanvisninger

Risikonivå

△ FARE

- Anvisning om en umiddelbar truende fare som kan føre til store personskader eller til død.

△ ADVARSEL

- Anvisning om en mulig farlig situasjon som kan føre til store personskader eller til død.

△ FORSIKTIG

- Anvisning om en mulig farlig situasjon som kan føre til mindre personskader.

OBS

- Anvisning om en mulig farlig situasjon som kan føre til materielle skader.

Generelle sikkerhetsanvisninger

Før du bruker maskinen for første gang, er det viktig at du leser de vedlagte sikkerhetsanvisningene for våt- og tørrsugere!

△ **FARE** • Følg de gjeldende sikkerhetsbestemmelsene som er aktuelle for de materialene som skal behandles.

△ **ADVARSEL** • Ikke bruk apparatet for oppsuging av helseskadelig støv. • Apparatet må ikke brukes eller oppbevares utendørs under våte forhold. • Stram parkeringsbremsen på styrerullen slik at apparatet står stabilt. Med åpen parkeringsbrems kan enheten sette seg i bevegelse ukontrollert.

△ **FORSIKTIG** • Ved lengre arbeidspauser og etter bruk slås apparatet slås av med apparatbryterne og støpselet trekkes ut.

Fremgangsmåte i nødstilfelle

△ FARE

Fare for personskader og materielle skader ved kortslutning eller andre elektriske feil

*Fare for elektrisk støt, fare for forbrenninger
Slå av apparatet og trekk ut støpselet.*

Forskriftsmessig bruk

Apparatet er ment for:

- Våt og tørr rengjøring av gulv og vegger
- Oppsuging fuktige og flytende substanser
- Utsuging av tørt, ikke brennbart støv fra maskiner
- Industriell bruk, f.eks. i lager- og produksjonsområder
- Kommersiell bruk, f.eks. i hoteller, skoler, sykehus, fabrikker, butikker, kontorer og hos utleiere.

Enhver annen bruk er å anse som ikke feil.

Apparatet må ikke brukes til:

- Opptak av farlig støv
- Kranlasting

Miljøvern



Materialet i emballasjen kan resirkuleres. Kvitt deg med emballasjen på en miljøvennlig måte.



Elektriske og elektroniske apparater inneholder verdifulle resirkulerbare materialer og ofte deler som batterier, batteripakker eller olje. Disse kan utgjøre en potensiell fare for helse og miljø ved feil bruk eller feil avfallsbehandling. Disse delene er imidlertid nødvendige for korrekt drift av apparatet. Apparater merket med dette symbolet skal ikke kastes i husholdningsavfallet.

Anvisninger om innhold (REACH)

Aktuell informasjon om innholdsstoffene finner du på: www.kaercher.de/REACH

Tilbehør og reservedeler

Bruk bare originalt tilbehør og originale reservedeler; de garanterer for en sikker og problemfri drift av apparatet.

Informasjon om tilbehør og reservedeler finner du på www.kaercher.com.

Apparatbeskrivelse

Figurer, se grafikkside

Figur A

- ① Bøylegrep på smussbeholderen
- ② Smussbeholder
- ③ Sugestuss
- ④ Filterring
- ⑤ Spak for filterrengjøringen
- ⑥ Dreiebryter
- ⑦ Eksoslyddemper
- ⑧ Tetningsring
- ⑨ Filter
- ⑩ Filterrokker
- ⑪ Sugehode
- ⑫ Trefasemotor
- ⑬ Typeskilt
- ⑭ Strømkabel
- ⑮ Håndtak på sugehodet
- ⑯ Låsemekanisme for sugehode
- ⑰ Kabelholder
- ⑱ Skyvehåndtak
- ⑲ Styrehjul med parkeringsbrems
- ⑳ Holder for sugerør
- ㉑ Mellomring
- ㉒ Låsemekanisme for mellomring
- ㉓ Holder for gulvdyse
- ㉔ Chassis

Igangsetting

OBS

Overskridelse av nettimpedansen

Elektrisk støt forårsaket av kortslutning

Maks. tillatt nettimpedans på det elektriske tilkoblingspunktet (se tekniske data) må ikke overskrides.

Hvis du er i tvil angående hvilken nettimpedans som gjelder på tilkoblingspunktet ditt, vennligst ta kontakt med strømleverandøren din.

1. Sett apparatet i arbeidsposisjon.
2. Sikre apparatet med parkeringsbremsene.
3. Sett sugeslangen inn i sugetilkoblingen.
4. Sett ønsket tilbehør på sugeslangen.
5. Sett eventuelt en støvoppsamlingspose i smussbeholderen (se kapittel *Sett inn støvoppsamlingsposen*).
6. Pass på at smussbeholderen er satt korrekt inn.

Sett inn støvoppsamlingsposen

For støvfri tømning av apparatet kan det settes inn en støvoppsamlingspose i smussbeholderen.

Merknad

Posen til støvsamling må ikke brukes til våtsuging.

1. Sett støvoppsamlingsposen inn i smussbeholderen og legg den forsiktig inn mot beholderveggen.
2. Brett posekanten ut over kanten av smussbeholderen.

⚠ ADVARSEL

Feil fremgangsmåte ved låsing av smussbeholderen

Klemfare

Under låsingen må du aldri holde hendene mellom smussbeholderen og filterringen eller i nærheten av løftmekanismen.



Lås smussbeholderen ved å trykke bøylehåndtaket med begge hender.

3. Sett smussbeholderen inn i apparatet.

Bruk

Etter suging av fuktige eller flytende stoffer, se kapittel *Skifte fra våtsuging til tørrsuging*.

Dreibryter

	Apparat AV
	Apparat PÅ

Slå på apparatet

1. Sett inn nettpluggen.
2. Slå på apparatet med dreiebryteren.

Gjennomføre sugeprosessen

1. Undersøk fyllnivået i smussbeholderen regelmessig, da apparatet ikke kobles automatisk ut under suging.
2. Tøm smussbeholderen ved behov (se kapittel *Tøm smussbeholderen*).
3. Rengjør filteret ved behov (se kapittel *Rengjøre filteret*) eller skift det ut (se kapittel *Skifte/erstatte filter*).

Våtsuging

OBS

Fare for skade hvis smussbeholderen flommer over

Ved opptak av store mengder med væske kan smussbeholderen fylles opp innen få sekunder og flomme over.

Kontroller nivået kontinuerlig.

1. Fjern ev. avfallsposen før våtsuging (se kapittel *Tøm smussbeholderen*).
2. Etter våtsugingen:
 - a Tørk filteret.
 - b Rengjør smussbeholderen med en fuktig klut og tørk av.

Skifte fra våtsuging til tørrsuging

OBS

Bytte fra våt- til tørrsuging

Fare for skader på filteret

Hvis filterelementet er vått må du ikke suge opp tørt støv, siden støvet kan sette seg på filteret og gjøre det ubrukelig.

1. Hvis filteret er vått må du la det tørke før du kan bruke det til tørrsuging, eller erstatte det med et tørt filter.
2. Skift filteret ved behov.

Rengjøre filteret

Stjernefilteret skal rengjøres med regelmessige mellomrom.

1. Slå av apparatet.
2. Hvis det er suget opp tørt sugemateriale, skal spaken for filterrengjøring bevegges frem og tilbake minst 5 ganger.

Hvis denne rengjøringen ikke gir noen forbedring, må stjernefilteret tas ut og vaskes eller skiftes ut (se kapittel *Stell og vedlikehold*).

Slå av apparatet

1. Slå av apparatet med dreiebryteren.
2. Trekk ut nettpluggen.

Etter hver bruk

1. Demonter tilbehøret.
2. Skyll tilbehøret med vann ved behov, og tørk det.
3. Tøm smussbeholderen (se kapittel *Tøm smussbeholderen*).

4. Rengjør apparatet på innsiden og utsiden ved å suge av det og tørke av med en fuktig klut.
5. Hvis vått sugedods er suget opp, tas filteret ut til tørking.

Tøm smussbeholderen

⚠ ADVARSEL

Klemfare

Pass på deler som beveger seg når du tar ut og setter på beholderen.

Merknad

Smussbeholderen må tømmes når den er fylt til ca. 3 cm fra kanten øverst.

Undersøk fyllnivået i smussbeholderen regelmessig, da apparatet ikke kobles automatisk ut under suging.

1. Slå av enheten.
2. Sikre apparatet med parkeringsbremsene.
3. Hvis det er suget opp tørt sugemateriale, skal spaken for filterrengjøring bevegges frem og tilbake minst 5 ganger.

Figur B

4. Trekk bøylegrepet oppover. Smussbeholderen låses opp og senkes.
5. Trekk smussbeholderen ut av apparatet med bøylegrepet.
6. Fjern ev. støvoppsamlingsposen.
 - a Lukk støvoppsamlingsposen og ta den ut av smussbeholderen.
 - b Kast posen til støvsamling og innholdet i søppel ifølge de gjeldende lovlige bestemmelsene.
7. Tøm smussbeholderen.

Merknad

Smussbeholderen kan løftes med kran etter håndtaket. Maksimal belastning ved krantransport er 50 kg.

⚠ FORSIKTIG

Overskridelse av tillatt totalvekt

Fare for personskader og materielle skader
Overhold totalvekten på smussbeholderen ved transport med kran.

Ikke overbelast beholderen.

Følg gjeldende forskrifter for krantransport.

⚠ ADVARSEL

Feil fremgangsmåte ved låsing av smussbeholderen

Klemfare

Under låsingen må du aldri holde hendene mellom smussbeholderen og filterringen eller i nærheten av løftemekanismen.

Lås smussbeholderen ved å trykke bøylehåndtaket med begge hender.

8. Sett smussbeholderen inn i apparatet i motsatt rekkefølge.

Transport

⚠ FORSIKTIG

Ved ignorering av vekten

Fare for personskader og materielle skader
Ta hensyn til apparatets vekt ved transport og lagring.

1. Ved transport i kjøretøy må maskinen sikres mot å skli og velte i henhold til gjeldende retningslinjer.

Lagring

⚠ FORSIKTIG

Ved ignorering av vekten

Fare for personskader og materielle skader
Ta hensyn til apparatets vekt ved lagring.

1. Oppbevar apparatet kun innendørs.

Stell og vedlikehold

⚠ FARE

Fare for personskade ved å la maskinen gå uten tilsyn og ved elektrisk støt.

Slå apparatet av før alt arbeid og trekk ut støpselet.

Kontroll- og vedlikeholdsarbeid

Gjennomfør regelmessige kontroller av apparatet ifølge de gjeldende nasjonale lovene mht. forebygging av ulykker.

Vedlikeholdsarbeid må gjennomføres av kompetent fagpersonale i regelmessige avstander og ifølge produsentens henvisninger, og det skal tas hensyn til gjeldende bestemmelser og krav til sikkerhet. Arbeid på det elektriske anlegget må kun utføres av elektrofolk. Ved spørsmål, ta kontakt med KÄRCHER-filialen.

Serviceintervaller/vedlikehold utført av brukeren

For dette apparatet finnes det ingen regelmessige serviceintervaller. Følgende vedlikehold gjennomføres ved behov:

- Vask filteret.
- Skift filteret.
- Bytt ut filteret.

Vask filteret

OBS

Bruk av vaskemidler eller blekemidler

Skader på filteret.

Rengjør filteret kun med vann. Sett bare helt tørre filtre inn i apparatet.

Stjernefilteret kan vaskes under rennende vann.

1. Skyll stjernefilteret fra innsiden og utover, slik at ingen restpartikler reduserer filtereffekten.

Skifte/erstatte filter

Merknad

Det trengs 2 personer for å ta av sugehodet.

1. Slå av apparatet.
2. Trekk ut strømstøpset.
3. Løsne sugehodet og ta det av.
4. Løsne mellomringen og ta den av.
5. Ta ut stjernefilteret.
6. Kontroller tetningsringen med henblikk på eventuelle skader.
7. Sett inn det nye stjernefilteret:
 - a Trekk stjernefilteret over filterristeren på mellomringen på en slik måte at risetelementene posisjoneres i midten av filterposene.
 - b Sett mellomringen med stjernefilteret og filterristeren på filterringen.
 - c Lås mellomringen.
8. Sett på sugehodet og lås det.

Bistand ved feil

⚠ FARE

Utilsiktet igangsetting av apparatet / elektrisk støt

Utilsiktet start av sugemotoren kan føre til personskader. Spenning i elektriske deler kan føre til elektrisk støt.

Slå maskinen av før alt arbeid og trekk ut nettpluggen.

Alle kontroller og alt arbeid på elektriske deler skal utføres av en fagperson.

Merknad

Hvis det oppstår en feil, må apparatet straks slås av. Feilen må utbedres før ny igangsetting.

Dersom feilen ikke kan utbedres, må apparatet kontrolleres av kundeservice.

Sugeturbinen går, men apparatet suger ikke

Hvis rotasjonsretningen er riktig, kan det merkes en sterk luftstrøm fra åpningen av eksoslyddemperen. Hvis rotasjonsretningen er feil, suges luft inn.

1. Kontroller motorens rotasjonsretning.
2. Hvis rotasjonsretningen er feil, må du bytte polene på apparatpluggen.

Sugeturbinen går ikke

1. Kontroller stikkkontakten og sikringen for strømforsyningen.
2. Kontroller nettkabelen og nettpluggen til apparatet.
3. Slå på maskinen.

Sugekraften blir svakere

1. Fjern blokkeringer fra sugedysen, sugerøret eller sugeslangen.
2. Rengjør filteret (se kapittel *Rengjøre filteret*).
3. Tøm smussbeholderen (se kapittel *Tøm smussbeholderen*).

Støvutslipp under suging

1. Kontroller filterets feste, og korriger ved behov.
2. Rengjør filteret (se kapittel *Rengjøre filteret*).
3. Skift ut filteret (se kapittel *Skifte/erstatte filter*).

Avfallshåndtering

Når apparatet ikke lenger er brukbart, skal det avfallshåndteres i henhold til gjeldende forskrifter.

Garanti

Vår ansvarlige salgsorganisasjon for de enkelte land har utgitt garantibetingelsene som gjelder i det aktuelle landet. Eventuelle feil på apparatet repareres gratis i garanti-

den dersom disse kan føres tilbake til material- eller produksjonsfeil. Ved behov for garantireparasjoner bes du henvende deg til din forhandler eller nærmeste autoriserte kundeservice og fremvise kjøpskvitteringen.

(Se adresse på baksiden)

Videre garantiinformasjon (hvis tilgjengelig) finner du i serviceområdet på ditt lokale Kärcher-nettsted under "Nedlastinger".

Tekniske data

Elektrisk tilkobling

Nettspenning	V	400
Fase	~	3
Nettfrekvens	Hz	50
Effekt	W	3000
Kapslingsgrad		IPX4
Beskyttelsesklasse		I
Maks. tillatt nettimpedans	Ω	0.400+ j0.250

Mål og vekt

Gjennomsnittlig driftsvekt	kg	99
Lengde x bredde x høyde	mm	1030 x 680 x 1650
Filterflate	m ²	2,24

Omgivelsesbetingelser

Oppbevaringstemperatur	°C	-10-40
------------------------	----	--------

Effektspesifikasjoner apparat

Beholdervolum	l	60
Vakuüm (med trykkbegrensingsventil)	kPa	28,6
Luftmengde	l/s	68
Tilkobling sugeslange		DN70
Nominell diameter sugeslange		DN40/ 50/70
Filter bestillingsnummer		6.907- 611.0

Registrerte verdier iht. EN 60335-2-69

Hånd-arm-vibrasjonsverdi	m/s ²	<2,5
Usikkerhet K	m/s ²	0,2
Lydtrykknivå L _{pA}	dB(A)	79
Usikkerhet K _{pA}	dB(A)	2

Strømkabel

Type	H07R N-F 3G1,5 mm ²
Delenummer	6.650- 064.0
Kabellengde	m 5

Med forbehold om tekniske endringer.

EU-samsvarserklæring

Vi erklærer med dette at produktet som er nevnt under, oppfyller relevante bestemmelser i angitte direktiver og forskrifter. Endringer på maskinen som ikke er avtalt med oss, gjør at denne erklæringen blir ugyldig.

Produkt: Apparat til våt- og tørrsuging

Type: 1.573-xxx

Direktiver og forordninger

2006/42/EF (+2009/127/EF)

2011/65/EU

2014/30/EU

Anvendte harmoniserte standarder

EN 55014-1: 2017 + A11: 2020

EN 55014-2: 2015

EN 60335-1

EN 60335-2-69

EN IEC 61000-3-2: 2019

EN 61000-3-11: 2000

EN 62233: 2008

EN IEC 63000: 2018

Anvendte nasjonale standarder

-

Navn og adresse

Dokumentasjonsfullmektig:

A. Haag

Kärcher Industrial Vacuuming GmbH

Robert-Bosch-Straße 4-8

73550 Waldstetten (Germany)

Tlf.: +49 7171 94888-0

Faks: +49 7171 94888-528



T. Wahl
Managing Director



A. Haag
Director R&D

Waldstetten, 24/07/01

Undertegnede handler på vegne af og med
fullmakt fra bedriftsledelsen.

Kärcher Industrial Vacuuming GmbH

Robert-Bosch-Straße 4-8

73550 Waldstetten (Germany)

Tlf.: +49 7171 94888-0

Faks: +49 7171 94888-528

Indhold

Generelle henvisninger	75
Sikkerhedshenvisninger	75
Bestemmelsesmæssig anvendelse ...	76
Miljøbeskyttelse	76
Tilbehør og reservedele	76
Beskrivelse af apparat	76
Ibrugtagning	76
Drift	77
Transport	78
Opbevaring	78
Pleje og vedligeholdelse	78
Hjælp ved fejl	79
Bortskaffelse	80
Garanti	80
Tekniske data	80
EU-overensstemmelseserklæring	80

Generelle henvisninger



Læs denne originale driftsvej-

ledning før første ibrugtagning
af maskinen, følg anvisningerne i den og
opbevar den til senere brug eller efterføl-
gende brugere.

- Før første ibrugtagning er det absolut
nødvendigt at læse sikkerhedsanvisning
nr. 5.956-249.0.
- Hvis driftsvejledningen og sikkerhedsan-
visninger ikke overholdes, kan der opstå
skader på maskinen og fare for brugeren
og andre personer.
- Informér straks forhandleren ved trans-
portskader.

Sikkerhedshenvisninger

Faregrader

△ FARE

- *Henviser til en umiddelbar fare, der med-
fører alvorlige kvæstelser eller død.*

△ ADVARSEL

- *Henviser til en mulig farlig situation, der
kan medføre alvorlige kvæstelser eller
død.*

△ FORSIGTIG

- *Henviser til en mulig farlig situation, der
kan medføre lettere kvæstelser.*

BEMÆRK

- *Henviser til en mulig farlig situation, der
kan medføre materielle skader.*

Generelle sikkerhedsanvisninger

Læs altid de vedlagte sikkerhedsanvisnin-
ger for våd-/tørsugere før første ibrugtag-
ning!

△ **FARE** • *Overhold de gældende sikker-
hedsbestemmelser, som er relevante for de
materialer, der håndteres.*

△ **ADVARSEL** • *Apparatet er ikke egnet
til opsugning af sundhedsskadeligt støv.*

• *Maskinen må ikke anvendes eller opbe-
vares udendørs, når det er vådt.* • *For at
maskinen står stabilt skal du aktivere par-
keringsbremsen på styrerullen. Hvis parke-
ringsbremsen ikke er aktiveret, kan
maskinen ukontrolleret sætte sig i bevæ-
gelse.*

△ **FORSIGTIG** • *Sluk maskinen på ma-
skinkontakterne under længere driftspau-
ser og efter brug, og tag stikket ud af
stikkontakten.*

Reaktion i nødstilfælde

△ FARE

**Fare for tilskadekomst og beskadigelse
i tilfælde af kortslutning eller andre elek-
triske fejl**

*Fare for elektrisk stød, fare for forbrændin-
ger*

*Sluk maskinen og tag stikket ud af stikkon-
takten.*

Bestemmelsesmæssig anvendelse

Apparatet er beregnet til:

- våd- og tørrensning af gulv- og vægflader
- opugning af fugtige og flydende substanser
- opugning af tørt, ikke brandbart støv fra maskiner
- Industriel brug, f.eks. i lager- og produktionsområder
- Erhvervsmæssig brug, f.eks. på hoteller, skoler, hospitaler, fabrikker, butikker, kontorer samt udlejningsvirksomheder.

Enhver anden brug anses som ikke korrekt.

Maskinen må ikke anvendes til:

- opugning af farligt støv
- Kranlæsning

Miljøbeskyttelse



Emballagematerialerne kan genbruges. Sørg for at bortskaffe emballage miljømæssigt korrekt.



Elektriske og elektroniske maskiner indeholder værdifulde materialer, der kan genbruges, og ofte dele, såsom batterier, genopladelige batterier eller olie, der ved forkert håndtering eller forkert bortskaffelse kan udgøre en fare for menneskers sundhed og for miljøet. Disse dele er imidlertid nødvendige for at sikre en korrekt drift af maskinen. Maskiner, der er mærket med dette symbol, må ikke bortskaffes sammen med husholdningsaffaldet.

Henvisninger til indholdsstoffer (REACH)

Aktuelle oplysninger om indholdsstoffer findes på: www.kaercher.de/REACH

Tilbehør og reservedele

Anvend kun originaltilbehør og -reservedele. De er en garanti for en sikker og fejlfri drift af maskinen.

Informationer om tilbehør og reservedele findes på www.kaercher.com.

Beskrivelse af apparat

Figurer, se grafiksider

Figur A

- ① Bøjlegreb på smudsbeholder
- ② Smudsbeholder
- ③ Sugestuds
- ④ Filtring
- ⑤ Filterrenserens håndtag
- ⑥ Drejekontakt
- ⑦ Udblæsningsluftlyddæmper
- ⑧ Tætningsring
- ⑨ Filter
- ⑩ Filtervibrator
- ⑪ Sugehoved
- ⑫ Vekselstrømmotor
- ⑬ Typeskilt
- ⑭ Netkabel
- ⑮ Håndtag på sugehovedet
- ⑯ Lås på sugehovedet
- ⑰ Kabelholder
- ⑱ Skubbebøjle
- ⑲ Styrerulle med parkeringsbremse
- ⑳ Holder til sugerør
- ㉑ Mellemring
- ㉒ Mellemringens lås
- ㉓ Holder til gulv-mundstykke
- ㉔ Understel

Ibrugtagning

BEMÆRK

Overskridelse af netværksimpedansen

Elektrisk stød som følge af kortslutning
Den maksimalt tilladte netimpedans ved det elektriske tilslutningspunkt (se tekniske data) må ikke overskrides.

Ved uklarheder vedrørende netimpedansen ved dit tilslutningspunkt, skal du kontakte dit forsyningselskab.

1. Anbring maskinen i arbejdspositionen.
2. Sørg for at sikre maskinen med parkeringsbremsene.
3. Sæt sugeslangen i sugeslangetilslutningen.
4. Sæt det ønskede tilbehør på sugeslangen.
5. Indsæt om nødvendigt en støvopsamlingspose i smudsbeholderen (se kapitlet *Isætning af støvopsamlingspose*).
6. Sørg for, at smudsbeholderen er monteret korrekt.

Isætning af støvopsamlingspose

Der kan isættes en støvopsamlingspose i smudsbeholderen, så det ikke støver, når maskinen tømmes.

Obs

Støvopsamlingsposen må ikke anvendes til vådsugning.

1. Isæt støvopsamlingsposen i smudsbeholderen og sørg for, at den ligger tæt op mod beholdervæggen.
2. Skub det yderste af posen op omkring smudsbeholderens kant.

⚠ ADVARSEL

Forkert håndtering ved låsning af smudsbeholderen

Fare for at komme i klemme

Hold på intet tidspunkt hænderne mellem smudsbeholderen og filterringen eller i nærheden af løftemekanikken, når låsen lukkes.



Betjen bøjlegrebet med begge hænder for at låse smudsbeholderen.

3. Anbring smudsbeholderen i maskinen.

Drift

Efter opsugning af fugtige eller flydende substanser, se kapitlet *Skift fra våd- til tørsugning*.

Drejekontakt

	Apparat FRA
	Apparat TIL

Tænding af maskine

1. Isæt netstikket.
2. Tænd maskinen på drejekontakten.

Gennemførelse af sugeproces

1. Kontroller regelmæssigt niveauet i smudsbeholderen, da maskinen ikke frakobler automatisk under opsugningen.
2. Tøm om nødvendigt smudsbeholderen (se kapitlet *Tømning af smudsbeholderen*).
3. Rengør om nødvendigt filteret (se kapitlet *Rengøring af filter*) eller ombyt/ud-

skift det (se kapitlet *Skift / udskiftning af filteret*).

Vådsugning

BEMÆRK

Risiko for beskadigelse på grund af at smudsbeholderen løber over

Smudsbeholderen kan ved optagelse af store væskemængder fyldes og løbe over inden for få sekunder.

Kontrollér altid påfyldningsniveauet.

1. Fjern evt. støvopsamlingsposen før vådsugning (se kapitlet *Tømning af smudsbeholderen*).
2. Efter vådsugning:
 - a Tør filteret.
 - b Rengør og tør smudsbeholderen med en fugtig klud.

Skift fra våd- til tørsugning

BEMÆRK

Skift fra våd- til tørsugning

Fare for beskadigelse af filteret

Opsug ikke tørt støv, når filterelementet er vådt, da filteret derved kan blive tilstoppet og ubrugeligt.

1. Lad det våde filter tørre godt inden brug til tørsugning eller udskift med et tørt filter.
2. Udskift filteret ved behov.

Rengøring af filter

Rengør stjernefilteret med regelmæssige mellemrum.

1. Sluk maskinen.
2. Bevæg filterrenserens håndtag frem og tilbage mindst 5 gange, efter opsugning af tørt materiale.

Hvis denne rengøring ikke løser problemet, skal du tage stjernefilteret ud og vaske eller udskifte det (se kapitlet *Pleje og vedligeholdelse*).

Slukning af maskine

1. Sluk maskinen på drejekontakten.
2. Træk netstikket ud.

Efter arbejdet

1. Afmonter tilbehøret.
2. Skyl om nødvendigt tilbehøret med vand, og lad det tørre.

3. Tøm smudsbeholderen (se kapitlet *Tømning af smudsbeholderen*).
4. Rengør maskinen indvendigt og udvendigt vha. opugning og aftørring med en fugtig klud.
5. Tag filteret ud til tørring efter opugning af vådt materiale.

Tømning af smudsbeholderen

△ ADVARSEL

Fare for at komme i klemme

Vær opmærksom på bevægelige dele, når du af- og påmonterer beholderen.

Obs

Smudsbeholderen skal tømmes, når den er fyldt op til ca. 3 cm under den øverste kant. Kontroller regelmæssigt niveauet i smudsbeholderen, da maskinen ikke frakobler automatisk under opugningen.

1. Sluk maskinen.
2. Sørg for at sikre maskinen med parkeringsbremsene.
3. Bevæg filterrenserens håndtag frem og tilbage mindst 5 gange, efter opugning af tørt materiale.

Figur B

4. Træk bøjlegrebet opad.
Smudsbeholderen låses op og sænkes.
5. Tag fat i bøjlegrebet, og løft smudsbeholderen ud af maskinen.
6. Fjern om nødvendigt støvopsamlingsposen.
 - a Luk støvopsamlingsposen, og tag den ud af smudsbeholderen.
 - b Bortskaf støvopsamlingsposen med indhold iht. de gældende lovbestemte forskrifter.
7. Tøm smudsbeholderen.

Obs

Smudsbeholderen kan transporteres med kran i grebet. Maksimal last ved krantransport udgør 50 kg.

△ FORSIGTIG

Overskridelse af den tilladte totalvægt

Fare for tilskadekomst og beskadigelse
Vær opmærksom på smudsbeholderens totalvægt, når den transporteres med en kran.

Beholderen må ikke overlæsses.

Overhold de lokale forskrifter om krantransport.

△ ADVARSEL

Forkert håndtering ved låsning af smudsbeholderen

Fare for at komme i klemme

Hold på intet tidspunkt hænderne mellem smudsbeholderen og filterringen eller i nærheden af løftemekanikken, når låsen lukkes.

Betjen bøjlegrebet med begge hænder for at låse smudsbeholderen.

8. Indsæt smudsbeholderen i maskinen i omvendt rækkefølge.

Transport

△ FORSIGTIG

Tilsidesættelse af vægten

Fare for tilskadekomst og beskadigelse

Vær opmærksom på apparatets vægt ved transport og opbevaring.

1. Ved transport i køretøjer sikres maskinen mod at glide eller vælte iht. til de gældende retningslinjer.

Opbevaring

△ FORSIGTIG

Manglende overholdelse af vægten

Fare for kvæstelser og beskadigelse

Vær opmærksom på maskinens vægt ved opbevaring.

1. Opbevar kun maskinen indenfor.

Pleje og vedligeholdelse

△ FARE

Fare for kvæstelser på grund af utilsigtet startende apparat og elektrisk stød.

Sluk apparatet inden alt arbejde og træk netstikket ud.

Kontrol- og vedligeholdelsesarbejde

Få udført en regelmæssig kontrol af maskinen iht. lovgiverens pågældende nationale forskrifter til forebyggelse af ulykker. Vedligeholdelsesarbejde skal udføres af en sagkyndig person på regelmæssige tidspunkter iht. producentens angivelser, og i den forbindelse skal de eksisterende bestemmelser og sikkerhedskrav overhol-

des. Arbejde på el-anlægget må kun udføres af en autoriseret elektriker. Ved spørgsmål kontaktes KÄRCHER filialen.

Vedligeholdelsesintervaller / vedligeholdelse foretaget af brugeren

Der findes ingen regelmæssige vedligeholdelsesintervaller for denne maskine. Følgende vedligeholdelse udføres ved behov:

- Vask af filter.
- Udskiftning af filter.
- Montering af filter.

Vask af filter

BEMÆRK

Anvendelse af vaske- eller blegemidler
Beskadigelse af filteret.

Rengør kun filteret med vand. Sæt kun filtre i maskinen, når de er fuldstændig tørre.

Stjernefilteret kan vaskes under rindende vand.

1. Skyl stjernefilteret fra indersiden og ud, således at filterfunktionen ikke reduceres på grund af restpartikler.

Skift / udskiftning af filteret

Obs

Der er brug for 2 personer til at tage sugehovedet af.

1. Sluk maskinen.
2. Træk netstikket ud.
3. Lås sugehovedet op, og tag det af.
4. Lås mellemringen op, og tag den af.
5. Tag stjernefilteret ud.
6. Kontroller pakningen for beskadigelser.
7. Indsæt det nye stjernefilter:
 - a Det nye stjernefilter trækkes over filtrevibratoren på mellemringen, således at vibreringselementerne er placeret midt i filterlommerne.
 - b Anbring mellemringen med stjernefilter og filtrevibrator på filterringen.
 - c Lås mellemringen.
8. Sæt sugehoved på, og lås det fast.

Hjælp ved fejl

△ **FARE**

Utilsigtet tænding af maskinen / Elektrisk stød

Utilsigtet tænding af sugemotoren kan medføre kvæstelser. Spænding i elektriske dele kan føre til strømstød.

Sluk maskinen, inden alt arbejde på maskinen, og træk netstikket ud.

Lad alle kontroller og arbejde på elektriske dele udføre af en fagmand.

Obs

Hvis der opstår en fejl, skal maskinen omgående slukkes. Fejlen skal udbedres, inden maskinen tages i brug igen.

Hvis fejlen ikke kan afhjælpes, skal maskinen kontrolleres af kundeservice.

Sugeturbine kører, men maskinen suger ikke

Hvis drejeretningen er korrekt, kan der mærkes en kraftig luftstrøm fra udblæsningsluftlyddæmperens åbning. Hvis drejeretningen er forkert, suges der luft ind.

1. Kontrollér motorens drejeretning.
2. Ombyg polerne på apparatstikket, hvis drejeretningen er forkert.

Sugeturbine kører ikke

1. Kontrollér stikdåsen og strømforsyningens sikring.
2. Kontroller maskinens netkabel og netstik.
3. Tænd maskinen.

Sugekraft aftager

1. Fjern blokeringerne fra sugedysen, sugerøret eller sugeslangen.
2. Rengør filteret (se kapitlet *Rengøring af filter*).
3. Tøm smudsbeholderen (se kapitlet *Tømning af smudsbeholderen*).

Støvdudslip ved sugning

1. Kontroller, og korriger evt. filterrets placering.
2. Rengør filteret (se kapitlet *Rengøring af filter*).
3. Udskift filteret (se kapitlet *Skift / udskiftning af filteret*).

Bortskaffelse

Maskinen skal bortskaffes i henhold til lovbestemmelserne, når levetiden er udløbet.

Garanti

I det enkelte lande gælder de garantibetingelser, der er fastsat af vore salgsselskab. Eventuelle fejl ved apparatet udbedres gratis inden for garantifristen, såfremt fejlen kan tilskrives en materiale- eller produktionsfejl. Hvis du ønsker at gøre garantien gældende, bedes du henvende dig til din forhandler eller nærmeste kundeservicecenter medbringende kvittering for købet.

(Se adressen på bagsiden)

Yderligere garantioplysninger (hvis findes) kan findes i serviceområdet på dit lokale Kärcher-websted under "Downloads".

Tekniske data

Elektrisk tilslutning

Netspænding	V	400
Fase	~	3
Netfrekvens	Hz	50
Ydelse	W	3000
Kapslingsklasse		IPX4
Beskyttelsesklasse		I
Maks. tilladt netimpedans	Ω	0.400+ j0.250

Mål og vægt

Typisk driftsvægt	kg	99
Længde x bredde x højde	mm	1030 x 680 x 1650
Filterareal	m^2	2,24

Omgivelsesbetingelser

Opbevaringstemperatur	$^{\circ}C$	-10-40
-----------------------	-------------	--------

Effektdata maskine

Beholdervolumen	l	60
Vakuüm (med overtryksventil)	kPa	28,6
Luftmængde	l/s	68
Tilslutning til sugeslange	DN70	
Nominal diameter, sugeslange	DN40/ 50/70	
Bestillingsnummer filter		6.907- 611.0

Beregnete værdier iht. EN 60335-2-69

Hånd-arm-vibrationsværdi	m/s^2	< 2,5
Usikkerhed K	m/s^2	0,2
Lydtryksniveau L_{pA}	dB(A)	79
Usikkerhed K_{pA}	dB(A)	2

Netkabel

Type		H07R N-F 5G1,5 mm^2
Delnummer		6.650- 064.0
Kabellængde	m	5

Der tages forbehold for tekniske ændringer.

EU-overensstemmelseserklæring

Vi erklærer hermed, at nedenstående produkt overholder de relevante bestemmelser i de anførte direktiver og forordninger. Hvis produktet ændres uden aftale med os, mister denne erklæring sin gyldighed.

Produkt: Våd- og tørsuger

Type: 1.573-xxx

Direktiver og forordninger

2006/42/EF (+2009/127/EF)

2011/65/EU

2014/30/EU

Anvendte harmoniserede standarder

EN 55014-1: 2017 + A11: 2020

EN 55014-2: 2015

EN 60335-1

EN 60335-2-69

EN IEC 61000-3-2: 2019

EN 61000-3-11: 2000

EN 62233: 2008

EN IEC 63000: 2018

Anvendte nationale standarder

-

Navn og adresse

Dokumentationsbefuldmægtiget:

A. Haag

Kärcher Industrial Vacuuming GmbH

Robert-Bosch-Straße 4-8

73550 Waldstetten (Germany)

Tlf.: +49 7171 94888-0

Fax: +49 7171 94888-528

T. Wahl
Managing Director

A. Haag
Director R&D

Waldstetten, 24/07/01

Underskriverne handler på forretningsledelsens vegne og med dennes fuldmagt.

Kärcher Industrial Vacuuming GmbH

Robert-Bosch-Straße 4-8

73550 Waldstetten (Germany)

Tlf.: +49 7171 94888-0

Fax: +49 7171 94888-528

Sisukord

Üldjuhised	81
Ohutusjuhised	81
Sihotstarbeline kasutamine	81
Keskonnakaitse	82
Lisavarustus ja varuosad	82
Seadme kirjeldus	82
Kasutuselevõtt	82
Käitamine	83
Transport	84
Ladustamine	84
Hooldus ja jooksevremont	84
Abi rikete korral	85
Utiliseerimine	85
Garantii	85
Tehnilised andmed	86
EL vastavusdeklaratsioon	86

Üldjuhised



Lugege enne oma seadme esmakordset kasutamist seda kasutusjuhendit, toimige selle järgi ja hoidke see hilisemaks kasutamiseks või järgmise omaniku jaoks alles.

- Enne esmakordset kasutuselevõttu lugege tingimata ohutusjuhiseid nr 5.956-249.0.
- Kasutusjuhendi ja ohutusjuhiste eiramisel võivad tekkida kahjustused seadmel ja ohud operaatorile ning teistele inimestele.
- Informeerige transpordikahjude korral kohe edasimüüjat.

Ohutusjuhised

Ohuastmed

△ OHT

- Viide vahetult ähvardavale ohule, mis võib põhjustada raskeid kehavigastusi või lõppeda surmaga.

△ HOIATUS

- Viide võimalikule ohtlikule olukorrale, mis võib põhjustada raskeid kehavigastusi või lõppeda surmaga.

△ ETTEVAATUS

- Viide võimalikule ohtlikule olukorrale, mis võib põhjustada kergeid vigastusi.

TÄHELEPANU

- Viide võimalikule ohtlikule olukorrale, mis võib põhjustada varakahjusid.

Üldised ohutusjuhised

Enne esmakordset kasutamist lugege kindlasti läbi kaasasolev märg-/kuivtolmuimejate ohutusala teave!

△ **OHT** • Järgige rakendatavaid ohutusala seadmeid, mis on asjakohased käsitletavatele materjalidele.

△ **HOIATUS** • Seade ei sobi tervist kahjustavate tolmude imemiseks. • Seadet ei tohi kasutada ega hoida väljas või välitingimustes. • Vajutage seadme kindla seisuasendi jaoks seisupidurit juhttrullil.

Lahtise seisupiduri puhul võib seade kontrollimatult liikuma hakata.

△ **ETTEVAATUS** • Lülitage pikemate käituspausidel korral ja pärast kasutamist seade seadmelülititest välja ja eemaldage võrgupistik pesast.

Käitumine hädaolukorras

△ OHT

Vigastuste ja kahjustuste oht lühise või muu elektririkke korral

Elektrilöögi oht, põletusohu

Lülitage seade välja ja eemaldage võrgupistik pesast.

Sihotstarbeline kasutamine

Seade on ette nähtud:

- põrandate ja seinte märg- ja kuivpuhas-tuseks
- niiskete ja vedelate ainete imemiseks

- kuivade mittetuleohtlike tolmuide imemiseks masinatest
- Tööstuslik kasutamine, nt ladustamis- ja tootmisaladel
- Tööstuslikuks kasutamiseks nt hotellides, koolides, haiglates, tehastes, kauplustes, büroodes ja üüriärides.

Iga muud kasutust loetakse asjatundmatuks.

Seadet ei tohi kasutada:

- ohtlike tolmuide kogumiseks
- kraanaga laadimiseks

Keskkonnakaitse



Pakkematerjalid on taaskasutatavad. Palun utiliseerige pakendid keskkonnasäästlikult.



Elektrilised ja elektroonilised seadmed sisaldavad väärtuslikke taaskasutatavaid materjale ja sageli koostisosi nagu patareid, akud või õli, mis võivad vales ümberkäimise või vales utiliseerimise korral kujutada potentsiaalset ohtu inimeste tervisele ja keskkonnale. Seadme nõuetekohaseks käitamiseks on neid koostisosi siiski vaja. Selle sümboliga tähistatud seadmeid ei tohi utiliseerida koos olmeprügiga.

Juhised koostisainete kohta (REACH)

Kehtiva teabe koostisainete kohta leiata aadressilt: www.kaercher.de/REACH

Lisavarustus ja varuosad

Kasutage ainult originaalvaruosi ja originaalvaruosi, mis tagavad seadme ohutu ja tõrgeteta käituse.

Tarvikute ja varuosade kohta leiata teavet aadressilt www.kaercher.com.

Seadme kirjeldus

Jooniseid vt graafika leheküljelt

Joonis A

- ① Mustusemahuti kaarkäepide
- ② Mustusemahuti
- ③ Imiotsak
- ④ Filtrirõngas
- ⑤ Filtripuhastuse hoob
- ⑥ Pöördlüli
- ⑦ Heitõhu summuti
- ⑧ Tihendirõngas

- ⑨ Filter
- ⑩ Filtriraputi
- ⑪ Imipea
- ⑫ Pöördvoolumootor
- ⑬ Tüübisilt
- ⑭ Võrgukaabel
- ⑮ Imipea käepide
- ⑯ Imipea lukustus
- ⑰ Kaablihoidik
- ⑱ Tõukesang
- ⑲ Seisupiduriga juhtrull
- ⑳ Imitoru hoidik
- ㉑ Vaherõngas
- ㉒ Vaherõnga lukustus
- ㉓ Põrandadüüsi hoidik
- ㉔ Alusraam

Kasutuselevõtt

TÄHELEPANU

Võrgu impedantsi ületamine

Elektrilõök lühise puhul

Maksimaalselt lubatud võrguimpedantsi elektrilisel ühenduspunktil (vt tehnilisi andmeid) ei tohi ületada.

Ebaselguste korral Teie ühenduspunktil oleva võrguimpedantsi osas võtke palun ühendust oma energiavarustuseettevõttega.

1. Pange seade tööpositsiooni.
2. Kindlustage seade seisupiduritega.
3. Pistke imivoolik imiühendusse.
4. Pistke soovitud tarvik imivoolikule.
5. Vajaduse korral pange mustusemahutisse tolmuks (vt peatükki *Tolmukoti sissepanek*).
6. Veenduge, et mustusemahuti oleks nõuetekohaselt paigaldatud.

Tolmukoti sissepanek

Seadme tolmuvabaks tühendamiseks võib mustusemahutisse panna tolmuksoti.

Märkus

Tolmukotti ei tohi kasutada märgpuhastuseks.

1. Pange tolmuksoti mustusemahutisse ja seadke hoolikalt vastu mahuti seina.
2. Pöörake koti serv üle mustusemahuti serva väljapoole.

△ HOIATUS

Mustusemahuti asjatundmatu lukustamine

Muljumisoht

Ärge hoidke lukustamise ajal käsi mingil juhul mustusemahuti ja filtrirõnga vahel ega pange neid tõstemehhanismi lähedusse. Lukustage mustusemahuti, vajutades mõlema käega kaarkäepidet.

3. Pange mustusemahuti seadmesse.

Käitamine

Pärast niiskete või vedelate ainete imemist vaadake peatükki *Ümberlülitamine märgpuhastuselt kuivpuhastusele*.

Pöördlülit

O	Seade VÄLJA
I	Seade SISSE

Seadme sisselülitamine

1. Pistke võrgupistik sisse.
2. Lülitage seade pöördlülitist sisse.

Imemisprotsessi läbiviimine

1. Kontrollige regulaarselt mustusemahuti täitetaset, sest seade ei lülitu imemisel automaatselt välja.
2. Vajaduse korral tühjendage mustusemahuti (vt peatükki *Mustusemahuti tühjendamine*).
3. Vajaduse korral puhastage filter (vt peatükki *Filtri puhastamine*) või vahetage välja / asendage (vt peatükki *Filtri vahetamine/asendamine*).

Märgpuhastus

TÄHELEPANU

Kahjustusohht mustusemahuti ülevoolu tõttu

Mustusemahuti võib suurte vedelikukoguste vastuvõtmisel väheste sekundite jooksul täis saada ja üle voolata.

Kontrollige täitetaset pidevalt.

1. Vajaduse korral eemaldage enne märgpuhastust tolmu kogumiskott (vt peatükki *Mustusemahuti tühjendamine*).

2. Pärast märgpuhastust:

- a kuivatage filter.
- b Puhastage mustusemahuti niiske lapiga ja kuivatage.

Ümberlülitamine märgpuhastuselt kuivpuhastusele

TÄHELEPANU

Märgpuhastuse lülitamine kuivpuhastusele

Filtri kahjustusohht

Ärge imege märja filterelemendi puhul kuiva tolmu sisse, kuna see ummistab filtri ja võib selle muuta kasutuskõlbatuks.

1. Laske märjal filtril enne kuivpuhastuseks kasutamist hästi ära kuivada või asendage kuiva filtriga.
2. Vajaduse korral vahetage filtrit.

Filtri puhastamine

Puhastage tähtvoltiltrit regulaarsete intervallidega.

1. Lülitage seade välja.
2. Kui imesite sisse kuiva materjali, liigutage filtripuhastussüsteemi hooba vähemalt 5 korda edasi ja tagasi.

Kui see puhastamine olukorda ei paranda, eemaldage tähtvoltilfilter ja peske ära või vahetage välja (vt peatükki *Hooldus ja jooksevremont*).

Seadme väljalülitamine

1. Lülitage seade pöördlülitist välja.
2. Tõmmake võrgupistik välja.

Pärast iga käitust

1. Eemaldage tarvikud.
2. Vajaduse korral loputage tarvikud veega ja kuivatage.
3. Tühjendage mustusemahuti (vt peatükki *Mustusemahuti tühjendamine*).
4. Puhastage seade seest ja väljast, imedes selle puhtaks ning pühkides niiske lapiga.
5. Kui imesite sisse märja materjali, võtke filter kuivatamiseks välja.

Mustusemahuti tühjendamine

△ HOIATUS

Muljumisoht

Olge mahuti eemaldamisel ja paigaldamisel liikuvate osadega ettevaatlik.

Märkus

Kui mustusemahuti täitetase on ülemisest servast u 3 cm madalamal, tuleb seda tühjendada.

Kontrollige regulaarselt mustusemahuti täitetaset, sest seade ei lülitu imemisel automaatselt välja.

1. Lülitage seade välja.
2. Kindlustage seade seisupiduritega.
3. Kui imesite sisse kuiva materjali, liigutage filtripuhastuse hooba vähemalt 5 korda edasi ja tagasi.

Joonis B

4. Tõmmake kaarkäepide üles. Mustusemahuti vabastatakse ja langetatakse.
5. Tõmmake mustusemahuti kaarkäepideme abil seadmest välja.
6. Vajaduse korral eemaldage mustusemahuti.
 - a Sulgege tolmutkott ja võtke mustusemahuti välja.
 - b Utiliseerige tolmutkott koos sisuga vastavalt kehtivatele seaduslikele eeskirjadele.
7. Tühjendage mustusemahuti.

Märkus

Mustusemahuti on käepidemest kraanaga tõstetav. Kraanaga tõstmisel on maksimaalne lisakoormus 50 kg.

△ ETTEVAATUS

Lubatud kogumassi ületamine

Vigastus- ja kahjustusohht

Kraanaga transportimisel jälgige mustusemahuti kogukaalu.

Ärge koormake mahutit üle.

Järgige kohalikke kraanaga tõstmise eeskirju.

△ HOIATUS

Mustusemahuti asjatundmatu lukustamine

Muljumisohht

Ärge hoidke lukustamise ajal käsi mingil juhul mustusemahuti ja filtrirõnga vahel ega pange neid tõstemehhanismi lähedusse. Lukustage mustusemahuti, vajutades mõlema käega kaarkäepidet.

8. Paigaldage mustusemahuti seadmesse vastupidises järjekorras.

Transport

△ ETTEVAATUS

Kaalu järgimata jätmine

Vigastus- ja kahjustusohht

Pidage transportidil ja ladustamisel silmas seadme kaalu.

1. Sõidukites transportimisel kindlustage seade kehtivate direktiivide kohaselt libisemise ja ümberkukkumise vastu.

Ladustamine

△ ETTEVAATUS

Kaalu eiramine

Vigastus- ja kahjustusohht

Pidage ladustamisel silmas seadme kaalu.

1. Ladustage seadet ainult siseruumides.

Hooldus ja jooksevremont

△ OHT

Vigastusohht tahtmatult tööle hakanud seadme ja elektrilöögi tõttu.

Lülitage enne kõiki töid seade välja ja tõmmake võrgupistik välja.

Kontrollimis- ja hooldustööd

Laske seadet regulaarselt kontrollida vastavate õnnetuste ennetamiseks kehtestatud siseriiklike eeskirjade kohaselt.

Hooldustöid peab tegema asjatundlik inimene regulaarsete ajavahemike järel tootja andmete kohaselt, seejuures tuleb järgida olemasolevaid sätteid ja ohutusnõudeid. Elektriseadme juures tohib töid teha ainult elektrispetsialist. Küsimuste korral pöörduge palun KÄRCHERI filiaali poole.

Hooldusintervallid / kasutaja tehtavad hooldused

Sellele seadmele ei kehti regulaarsed hooldusintervallid. Vajaduse korral tehakse järgmist hooldust:

- filtri pesemine.
- filtri vahetamine.
- filtri vahetamine.

Filtri pesemine

TÄHELEPANU

Pesuvahainete või valgendite kasutamine

Filtri kahjustumine.

Puhastage filtrit ainult veega. Pange seadmesse ainult täielikult kuivanud filter.

Tähtvoltfiltrit võib pesta voolava vee all.

1. Loputage tähtvoltfiltrit seest väljapoole, et allesjäänud osakesed ei vähendaks filtri jõudlust.

Filtri vahetamine/asendamine

Märkus

Imipea äravõtmiseks on vaja 2 inimest.

1. Lülitage seade välja.
2. Tõmmake võrgupistik välja.
3. Vabastage ja eemaldage imipea.
4. Vabastage ja eemaldage vaherõngas.
5. Eemaldage tähtvoltfilter.
6. Kontrollige tihendirõngast kahjustuste suhtes.
7. Paigaldage uus tähtvoltfilter:
 - a Tõmmake tähtvoltfilter nii üle vaherõngal oleva filtriraputi, et raputuselemendid oleks joondatud keskele filtritaskutesse.
 - b Asetage vaherõngas koos tähtvoltfiltriga ja filtriraputiga filtrirõngale.
 - c Lukustage vaherõngas.
8. Pange imipea peale ja lukustage.

Abi rikete korral

⚠ OHT

Seadme tahtmatu käivitumine / elektrilöök

Imemismootori tahtmatu käivitumine võib põhjustada vigastusi. Pinge elektrilistel osadel võib põhjustada elektrilööki. Lülitage enne kõiki seadmel teostatavaid töid seade välja ja tõmmake võrgupistik välja.

Laske kõiki kontrollimisi ja töid elektrilistel osadel teostada erialaspetsialistil.

Märkus

Rikke tekkimisel tuleb seade kohevälja lülitada. Enne uut kasutuselevõttu tuleb rike kõrvaldada.

Kui riket ei saa kõrvaldada, tuleb seade üle kontrollida klienditeenindusel.

Imiturbiin töötab, kuid seade ei ime

Kui pöörlemissuund on õige, on tunda tugevat õhuvoolu väljalaskesummuti avausest. Vale pöörlemissuuna korral imetakse õhku sisse.

1. Kontrollige mootori pöörlemissuunda.

2. Vale pöörlemissuuna korral vahetage seadme pistiku poolused.

Imiturbiin ei tööta

1. Kontrollige pistikupesa ja voolutoite kaitset.
2. Kontrollige seadme võrgukaablit ja võrgupistikut.
3. Lülitage seade sisse.

Imijõud nõrgeneb

1. Eemaldage imemisotsiku, imitoru või imivooliku ummistused.
2. Puhastage filter (vt peatükki *Filtri puhastamine*).
3. Tühjendage mustusemahuti (vt peatükki *Mustusemahuti tühjendamine*).

Tolmu väljatungimine imemisel

1. Kontrollige filtri asendit ja vajaduse korral korrigeerige.
2. Puhastage filter (vt peatükki *Filtri puhastamine*).
3. Vahetage filter (vt peatükki *Filtri vahetamine/asendamine*).

Utiliseerimine

Seade tuleb eluea lõpus utiliseerida vastavalt seadusesätetele.

Garantii

Igas riigis kehtivad meie volitatud müügiesindaja antud garantiitingimused. Seadmel esinevad mistahes rikked kõrvaldame garantiiajal tasuta, kui põhjuseks on materjali- või tootmisviga. Garantiiuhtumil pöörduge ostu tõendava dokumendiga oma edasimüüja või lähima volitatud klienditeeninduse poole.

(Aadressi vt tagaküljelt)

Täiendavat teavet garantii kohta (kui see on olemas) leiate Kärcheri kohaliku veebilehe teeninduspiirkonnast "Allalaadimiste" alt.

Tehnilised andmed

Elektriühendus

Võrgupinge	V	400
Faas	~	3
Võrgusagedus	Hz	50
Võimsus	W	3000
Kaitse liik		IPX4
Kaitseklass		I
Maksimaalselt lubatud vör- Ω guimpedants		0.400+j 0.250

Mõõtmed ja kaalud

Tüüpiline töökaal	kg	99
Pikkus x laius x kõrgus	mm	1030 x 680 x 1650
Filtripind	m ²	2,24

Ümbrustingimused

Ladustamistemperatuur	°C	-10-40
-----------------------	----	--------

Seadme võimsusandmed

Mahuti maht	l	60
Vaakum (rõhualanduskla- piga)	kPa	28,6
Õhukogus	l/s	68
Imivooliku ühendus		DN70
Imivooliku nimiläbimõõt		DN40/ 50/70
Filtri tellimisnumber		6.907- 611.0

Kindlakstehtud väärtused EN 60335-2-69 kohaselt

Labakäsi-käsivars vibrat- siooniväärtus	m/s ²	< 2,5
Ebakindlus K	m/s ²	0,2
Helirõhutase L _{pA}	dB(A)	79
Ebakindlus K _{pA}	dB(A)	2

Võrgukaabel

Tüüp		H07RN- F 5G1,5 mm ²
Detaili number		6.650- 064.0
Kaabli pikkus	m	5

Õigus tehnilisteks muudatusteks.

EL vastavusdeklaratsioon

Käesolevaga kinnitame, et allpool nimetatud toode vastab loetletud direktiivide ja määruste asjaomastele sätetele. Tootel meiega kooskõlastamata muudatuste teostamisel kaotab käesolev deklaratsioon kehtivuse.

Toode: Märg- ja kuivimur

Tüüp: 1.573-xxx

Direktiivid ja määrused

2006/42/EÜ (+2009/127/EÜ)

2011/65/EL

2014/30/EL

Kohaldatud ühtlustatud normid

EN 55014-1: 2017 + A11: 2020

EN 55014-2: 2015

EN 60335-1

EN 60335-2-69

EN IEC 61000-3-2: 2019

EN 61000-3-11: 2000

EN 62233: 2008

EN IEC 63000: 2018

Kohaldatud riiklikud normid

-

Nimi ja aadress

Dokumentatsioonivolinik:

A. Haag

Kärcher Industrial Vacuuming GmbH

Robert-Bosch-Straße 4-8

73550 Waldstetten (Germany)

Tel: +49 7171 94888-0

Faks: +49 7171 94888-528

T. Wahl
Managing Director

A. Haag
Director R&D

Waldstetten, 24/07/01

Allakirjutanud tegutsevad juhatuse ülesandel ja volitusega.

Kärcher Industrial Vacuuming GmbH

Robert-Bosch-Straße 4-8

73550 Waldstetten (Germany)

Tel: +49 7171 94888-0

Faks: +49 7171 94888-528

Saturs

Vispārīgas norādes	87
Drošības norādījumi	87
Noteikumiem atbilstoša lietošana	87
Apkārtējās vides aizsardzība	88
Piederumi un rezerves daļas	88
Ierīces apraksts	88
Ekspluatācijas uzsākšana	88
Ekspluatācija	89
Transportēšana	90
Uzglabāšana	90
Kopšana un apkope	90
Palīdzība traucējumu gadījumā	91
Utilizācija	91
Garantija	91
Tehniskie dati	92
ES atbilstības deklarācija	92

Vispārīgas norādes



Pirms pirmās ekspluatācijas izlasiet šo lietošanas instrukciju, rīkojieties saskaņā ar to un uzglabāiet to vēlākai izmantošanai vai nākamajam ģeasniekam.

- Pirms pirmreizējās nodošanas ekspluatācijā noteikti izlasiet drošības norādes Nr. 5.956-249.0.
- Neievērojot lietošanas instrukcijas un drošības norādes, var tikt radīti bojājumi ierīcei un apdraudējums ierīces lietotājam un citām personām.
- Ja konstatēts bojājums, kas radies transportēšanas laikā, nekavējoties informējiet izplatītāju.

Drošības norādījumi

Riska pakāpes

⚠ **BĪSTAMI**

- *Norāde par tieši draudošām briesmām, kuras izraisa smagas traumas vai nāvi.*

⚠ **BRĪDINĀJUMS**

- *Norāde par iespējami draudošām briesmām, kuras var izraisīt smagas traumas vai nāvi.*

⚠ **UZMANĪBU**

- *Norāda uz iespējami bīstamu situāciju, kura var radīt vieglus ievainojumus.*

IEVĒRĪBAI

- *Norāde par iespējami bīstamu situāciju, kura var radīt materiālos zaudējumus.*

Vispārīgie drošības tehnikas noteikumi

Pirms pirmās lietošanas reizes noteikti izlasiet pievienoto drošības informāciju par mitriem un sausiem putekļsūcējiem!

⚠ **BĪSTAMI** • *Ņemiet vērā piemērojamās drošības noteikumus, kas attiecas uz apstrādes materiāliem.*

⚠ **BRĪDINĀJUMS** • *Ierīce nav piemērota veselībai kaitīgu putekļu iesūkšanai. • Ierīci nedrīkst izmantot vai turēt ārpus telpām.*

• *Lai nodrošinātu drošu ierīces pozīciju, nofiksējiet vadības riteņa stāvbremzi. Ja stāvbremze nav nofiksēta, iekārta var uzsākt nekontrolētu kustību.*

⚠ **UZMANĪBU** • *Ilgāku ekspluatācijas pārtraukumu laikā un pēc lietošanas izslēdziet ierīces galveno slēdzi/ierīces slēdzi un atvienojiet tīkla spraudni.*

Rīcība ārkārtas situācijā

⚠ **BĪSTAMI**

Traumu un bojājumu risks īssavienojuma vai citu elektrisku bojājumu gadījumā
Elektriskās strāvas trieciena risks, apdegumu risks

Ārkārtas situācijā izslēdziet ierīci un atvienojiet tīkla spraudni.

Noteikumiem atbilstoša lietošana

Ierīce ir paredzēta:

- Grīdu un sienu mitrai un sausai tīrīšanai
- Mitru vai šķidru vielu iesūkšanai
- Sausu, neuzliesmojošu putekļu noņemšana no mašīnām
- Rūpnieciskai izmantošanai, piem., noliktavu un ražošanas zonās
- komerciāliem mērķiem, piem., viesnīcās, skolās, slimnīcās, rūpnīcās, veikalos, birojos un izīrēšanas biznesā.

Cita veida ekspluatācija uzskatāma kā neatbilstoša.

Ierīci nedrīkst izmantot:

- Bīstamu putekļu savākšanai
- Cietnā iekraušanai

Apkārtējās vides aizsardzība



Iepakojuma materiāli ir atkārtoti pārstrādājami. Lūdzu, atbrīvojieties no iepakojuma videi draudzīgā veidā.



Elektriskās un elektroniskās ierīces satur vērtīgus pārstrādājamus materiālus un bieži vien tādas sastāvdaļas kā baterijas, akumulatorus vai eļļu, kuri neatbilstošas apstrādes vai nepareizas utilizācijas rezultātā var radīt potenciālu apdraudējumu cilvēku veselībai un apkārtējai videi. Tomēr šīs sastāvdaļas ir nepieciešamas ierīces pareizai darbībai. Ar šo simbolu marķētās ierīces nedrīkst izmest kopā ar sadzīves atkritumiem.

Informācija par sastāvdaļām (REACH)

Pašreizējo informāciju par sastāvvielām atradīsiet: www.kaercher.de/REACH

Piederumi un rezerves daļas

Izmantot tikai oriģinālos piederumus un oriģinālās rezerves daļas, jo tie garantē drošu un nevainojamu ierīces darbību.

Informāciju par piederumiem un rezerves daļām skatīt www.kaercher.com.

Ierīces apraksts

Attēlus skatiet grafika lappusē

Attēls A

- 1 Netīrumu tvertnes priekšgala rokturis
- 2 Netīrumu tvertne
- 3 Sūkšanas Tscaurule
- 4 Filtra gredzens
- 5 Filtra attīrīšanas svira
- 6 Grozāmais slēdzis
- 7 Izplūdes gaisa vada trokšņa slāpētājs
- 8 Blīvgredzens
- 9 Filtrs
- 10 Filtra kratītājs
- 11 Sūkšanas galva
- 12 Trīsfāžu maiņstrāvas motors
- 13 Tipa plāksnīte
- 14 Tīkla kabelis
- 15 Sūkšanas galviņas rokturis
- 16 Sūkšanas galvas fiksators
- 17 Kabeļa turētājs
- 18 Stumšanas rokturis
- 19 Ritentiņi ar stāvbremzi

- 20 Sūkšanas caurules turētājs
- 21 Starposma gredzens
- 22 Starpgredzena fiksators
- 23 Grīdas tīrīšanas sprauslas turētājs
- 24 Šasija

Ekspluatācijas uzsākšana

IEVĒRĪBAI

Tīkla pretestības pārsniegšana

Īssavienojuma radīts elektriskās strāvas trieciens

Maksimāli pieļaujamā tīkla pretestība elektriskā pieslēguma punktā (skatīt "Tehniskie dati") nedrīkst tikt pārsniegta.

Neskaidrību gadījumā attiecībā uz Jūsu pieslēguma punkta tīkla pretestību, lūdzu, sazinieties ar savu energopapgādes uzņēmumu.

1. Novietot ierīci darba pozīcijā.
2. Nostipriniet ierīci ar stāvbremzēm.
3. Ievietojiet sūkšanas šļūteni sūkšanas šļūtenes pieslēgumā.
4. Sūkšanas šļūtenei uzspraut vēlamo piederumu.
5. Ja nepieciešams, netīrumu tvertnē ievietojiet putekļu savākšanas maisu (skatiet nodaļu *Ievietojiet putekļu savākšanas maisu*).
6. Pārlicinieties, ka netīrumu tvertne ir pareizi ievietota.

Ievietojiet putekļu savākšanas maisu

Ierīces iztukšošanai bez putekļiem, netīrumu tvertnē iespējams ievietot putekļu savākšanas maisiņu.

Norādījums

Putekļu savākšanas maisiņu nedrīkst izmantot mitrai sūkšanai.

1. Putekļu savākšanas maisiņu ievietot tvertnē un rūpīgi izvietot pie tvertnes sienām.
2. Maisiņa malu pārliet uz ārpusi pār netīrumu tvertnes malu.

⚠ **BRĪDINĀJUMS**

Nepareiza apiešanās ar netīrumu tvertnes bloķēšanu

Saspiešanas risks

Nobloķēšanas laikā nekādā gadījumā nelieciet rokas starp netīrumu savākšanas sistēmu un starpgredzenu vai pacelšanas mehānisma tuvumā.



Nobloķējiet netīrumu tvertni, darbinot priekšgala rokturi ar abām rokām.

3. Ievietojiet tīrā ūdens tvertni ierīcē.

Ekspluatācija

Pēc mitru vai šķidru vielu sūkšanas skatīt nodaļu *Pārslēdzieties no mitrās uz sauso sūkšanu.*

Grozāmais slēdzis

	Ierīce IZSLĒGTA
	Ierīce IESLĒGTA

Ierīces ieslēgšana

1. Iespraudiet tīkla spraudni.
2. Ar grozāmo slēdzi ieslēdziet ierīci.

Veiciet sūkšanas procesu

1. Regulāri kontrolējiet netīrumu tvertnes uzpildes līmeni, jo ierīce sūkšanas laikā neizslēdzas automātiski.
2. Ja nepieciešams, iztukšojiet netīrumu tvertni (skatiet nodaļu *Netīrumu tvertnes iztukšošana*).
3. Ja nepieciešams, iztīriet filtru (skatīt nodaļu *Filtra tīrīšana*) vai mainiet / aizvietojiet (skatīt nodaļu *Filtra nomaiņa/ aizvietošana*).

Mitrā sūkšana

IEVĒRĪBAI

Bojājumu draudi, ko rada netīrumu tvertnes pārplūde

Netīrumu tvertne uzņemot lielu šķidruma apjomu īsā laika periodā var tikt pārplūdīta un saturs var iet pāri malām.

Regulāri pārbaudiet uzpildes līmeni.

1. Pirms mitrās sūkšanas nepiec. gad. izņemiet atkritumu maisu (skatīt nodaļu *Netīrumu tvertnes iztukšošana*).
2. Pēc mitrās sūkšanas:
 - a Izzāvēt filtru.
 - b Netīrumu tvertni iztīrīt ar mitru drānu un izžāvēt.

Pārslēdzieties no mitrās uz sauso sūkšanu

IEVĒRĪBAI

Mitrās sūkšanas maiņa uz sauso sūkšanu

Filtra bojājumu risks

Izmantojot mitru filtra elementu, nesūciet sausus putekļus, jo tie aizsprosto filtru un padara to nelietojamu.

1. Mitro filtru pirms izmantošanas sausai sūkšanai kārtīgi izžāvēt vai nomainīt pret sausu.
2. Nepieciešamības gadījumā nomainīt filtru.

Filtra tīrīšana

Tīriet zvaigzņveida salokāmo filtru regulāros intervālos.

1. Izslēdziet ierīci.
2. Kad sausais materiāls ir izsūkts, pārvietojiet filtra tīrīšanas sviru uz priekšu un atpakaļ vismaz 5 reizes.

Ja šī tīrīšana nedod nekādus uzlabojumus, noņemiet zvaigzņveida kroku filtru un nomazgājiet vai nomainiet to (skatīt nodaļu *Kopšana un apkope*).

Ierīces izslēgšana

1. Ar grozāmo slēdzi izslēdziet ierīci.
2. Atvienojiet tīkla spraudni.

Pēc katras lietošanas

1. Noņemiet piederumus.
2. Noņemt piederumus un nepieciešamības gadījumā izskalot ar ūdeni un ļaut nožūt.
3. Iztukšojiet netīrā ūdens tvertni (skatīt nodaļu *Netīrumu tvertnes iztukšošana*).
4. Ierīci no iekšpuses un ārpusē nosūciet un notīriet ar mitru lupatiņu.
5. Ja tika uzsūkts mitrs sūcamais materiāls, izņemiet filtru, lai tas izžūtu.

Netīrumu tvertnes iztukšošana

△ BRĪDINĀJUMS

Saspiešanas risks

Noņemot un uzliekot tvertni, pievērsiet uzmanību kustīgajām daļām.

Norādījumi

Netīrumu tvertne ir jāiztukšo, kad tā ir papildīta līdz aptuveni 3 cm līmenim zem augšējās malas.

Regulāri kontrolējiet netīrumu tvertnes uzpildes līmeni, jo ierīce sūkšanas laikā neizslēdzas automātiski.

1. Izslēdziet ierīci.
2. Nostipriniet ierīci ar stāvbremzēm.
3. Kad sausais materiāls ir izsūkts, pārvietojiet filtra tīrīšanas sviru uz priekšu un atpakaļ vismaz 5 reizes.

Attēls B

4. Pavelciet priekšgala rokturi uz augšu. Netīrumu tvertne tiek atslēgta un nolaižta.
5. Izvelciet drošības atslēgu no ierīces.
6. Ja nepieciešams, noņemiet putekļu savākšanas maisu.
 - a Pēc darbu pabeigšanas putekļu savākšanas maisu aizvērt un izņemt no netīrumu tvertnes.
 - b Putekļu savākšanas maisiņu izmantot atbilstoši likumdošanas noteikumiem.
7. Iztukšojiet netīrumu tvertni.

Norādījumi

Netīrumu tvertni var pacelt ar celtņi, izmantojot rokturi. Maksimālā kravnesība celtņa transportēšanai ir 50 kg.

△ UZMANĪBU

Pārsniedzot pieļaujamo kopējo svaru

Savainojumu un bojājumu draudi
Transportējot ar celtņi, ievērojiet netīrumu tvertnes kopējo svaru.

Nepārslogojiet tvertni.

Ievērojiet spēkā esošos noteikumus par celtņi.

△ BRĪDINĀJUMS

Nepareiza apiešanās ar netīrumu tvertnes bloķēšanu

Saspiešanas risks

Nobloķēšanas laikā nekādā gadījumā nelieciet rokas starp netīrumu savākšanas sistēmu un starpgredzenu vai pacelšanas mehānisma tuvumā.

Nobloķējiet netīrumu tvertni, darbinot priekšgala rokturi ar abām rokām.

8. Ievietojiet netīrā ūdens tvertni apgrieztā secībā ierīcē.

Transportēšana

△ UZMANĪBU

Svara neievērošana

Savainojumu un bojājumu draudi
Transportējot un uzglabājot ņemiet vērā ierīces svaru.

1. Pāravadājot transportlīdzekļos, nodrošiniet ierīci pret slīdēšanu un apgāšanos atbilstīgi spēkā esošajam vadlīnijām.

Uzglabāšana

△ UZMANĪBU

Svara neievērošana

Savainojumu un bojājumu draudi
Uzglabājot ņemiet vērā ierīces svaru.

1. Ierīci uzglabāt tikai iekšelpās.

Kopšana un apkope

△ BĪSTAMI

Savainošanās risks nejauši iedarbinātas ierīces un strāvas triecienu rezultātā.

Pirms jebkuru darbu veikšanas izslēdziet ierīci un atvienojiet tīkla spraudni.

Pārbaudes un apkopes darbi

Negadījumu novēršanai regulāri veiciet ierīces pārbaudi atbilstoši attiecīgajam likumdevēja noteiktajam valsts tiesību normām. Apkope regulāri jāveic kvalificētai personai noteiktos laikos, atbilstoši ražotāja norādījumiem, turklāt ir jāievēro piemērojamie noteikumi un drošības prasības. Darbus pie elektroierīces drīkst veikt tikai kvalificēts elektriķis. Jautājumu gadījumā, lūdzu, vērsieties pie KÄRCHER izplatītāja.

Apkopes intervāli / lietotāja veikta apkope

Šai ierīcei nav regulāru apkopes intervālu. Nepieciešamības gadījumā tiek veiktas šādas apkopes:

- Nomazgājiet filtru.
- Mainiet filtru.
- Ievietojiet filtru.

Filtra mazgāšana

IEVĒRĪBAI

Mazgāšanas līdzekļu vai balinātāju lietošana

Filtra bojājumi.

Trieci filtru tikai ar ūdeni. Ievietojiet iekārtā tikai pilnīgi nožuvušus filtrus.

Zvaigžņveida kroku filtru var mazgāt zem tekoša ūdens.

1. Vienmēr skalojiet filtru no iekšpuses uz ārpusi, lai nepaliktu daļiņas, kas varētu ietekmēt filtra jaudu.

Filtra nomaiņa/aizvietošana

Norādījumi

Sūkšanas galvas noņemšanai ir nepieciešamas 2 personas.

1. Izslēdziet ierīci.
2. Izvilkt tīkla spraudni.
3. Atbloķējiet un noņemiet iesūkšanas galvu.
4. Atbloķējiet un noņemiet starpgredzenu.
5. Izņemiet (zvaigžņveida salokāmo filtru).
6. Pārbaudiet, vai blīvgredzens nav bojāts.
7. Ievietot jauno zvaigžņveida salokāmo filtru:
 - a. Pārvelciet jauno filtru pār filtra kratītāju pie starpgredziena tā, lai kratītāja elementi būtu pozicionēti filtra kabatu vidū.
 - b. Novietojiet starpgredzenu ar zvaigžņveida salokāmo filtru un filtra kratītāju uz filtra gredzenu.
 - c. Nofiksējiet starpgredzenu.
8. Uzlikt un nofiksēt sūkšanas galviņu.

Palīdzība traucējumu gadījumā

⚠ BĪSTAMI

Neapzināta ierīces ieslēgšanās / elektriskās strāvas trieciens

Neapzināta sūkšanas motora ieslēgšanās var radīt traumas. Elektrisko daļu spriegums var radīt elektriskās strāvas triecienu. Pirms jebkuru darbu veikšanas pie ierīces izslēdziet ierīci un atvienojiet tīkla spraudni. Visas pārbaudes un darbus pie elektriskām daļām ir jāveic speciālistam.

Norādījumi

Ja rodas traucējums, iekārta ir nekavējoties jāizslēdz. Pirms atkal uzsākt lietošanu, traucējums ir jānovērš.

Ja traucējumu nav iespējams novērst, to nepieciešams pārbaudīt klientu apkalpošanas dienestam.

Sūkšanas turbīna darbojas, bet ierīce nesūc

Ja griešanās virziens ir pareizs, no izplūdes gaisa vada trokšņa slāpētāja atveres ir jūtama spēcīga gaisa plūsma. Ja griešanās virziens ir nepareizs, tiek iesūkts gaiss.

1. Pārbaudīt motora griešanās virzienu.
2. Ja griešanās virziens ir nepareizs, nomainīt ierīces spraudņa polus.

Sūkšanas turbīna nedarbojas

1. Pārbaudīt kontaktligzdu un strāvas padeves drošinātāju.
2. Pārbaudīt ierīces tīkla kabeli un tīkla spraudni.
3. Ieslēgt ierīci.

Samazinās sūkšanas jauda

1. Noņemiet aizsprostojumus no sūkšanas sprauslas, sūkšanas caurules vai sūkšanas šļūtenes.
2. Iztīriet priekšfiltru (skatīt nodaļu *Filtra tīrīšana*).
3. Iztukšojiet netīrā ūdens tvertni (skatīt nodaļu *Netīrumu tvertnes iztukošana*).

Putekļu noplūde sūkšanas laikā

1. Pārbaudiet filtra atbilstību un vajadzības gadījumā izlabojiet to.
2. Iztīriet priekšfiltru (skatīt nodaļu *Filtra tīrīšana*).
3. Nomainiet filtru (skatīt nodaļu *Filtra nomaiņa/aizvietošana*).

Utilizācija

Ierīce atbilstoši likuma noteikumiem darbmūža beigās ir jāutilizē.

Garantija

Katrā valstī ir spēkā mūsu atbildīgā tirdzniecības uzņēmuma izdotie garantijas nosacījumi Garantijas termiņā Jūsu ierīces iespējamās darbības traucējumus mēs novērsīsim bez maksas, ja to cēlonis būs materiāla vai ražošanas kļūda. Garantijas gadījumā ar pirkumu apliecinošu dokumentu vērsieties pie tirgotāja vai tuvākajā pilnvarotajā klientu apkalpošanas centrā.

(Adresi skatīt aizmugurē)
Papildu informācija par garantiju (ja tāda ir pieejama) ir atrodamā vietējās Kärcher tīmekļa vietnes servisa sadaļā "Lejupielādes".

Tehniskie dati

Elektrības pieslēgums

Tīkla spriegums	V	400
Fāze	~	3
Tīkla frekvence	Hz	50
Jauda	W	3000
Aizsardzības veids		IPX4
Aizsardzības klase		I
Maksimāli pieļaujamā tīkla Ω pretestība		0.400+j 0.250

Izmēri un svars

Raksturīgais ekspluatācijas svars	kg	99
Garums x platums x augstums	mm	1030 x 680 x 1650
Filtra laukums	m ²	2,24

Vides nosacījumi

Uzglabāšanas temperatūra	°C	-10-40
--------------------------	----	--------

Ierīces veiktspējas dati

Tvertnes tilpums	l	60
Vakuums (ar spiediena samazināšanas vārstu)	kPa	28,6
Gaisa daudzums	l/s	68
Sūkšanas šļūtenes pieslēgums		DN70
Sūkšanas šļūtenes nomālais izmērs		DN40/ 50/70
Filtra pasūtījuma numurs		6.907- 611.0

Aprēķinātās vērtības saskaņā ar EN 60335-2-69

Plaukstas un rokas vibrācijas vērtība	m/s ²	< 2,5
Nenoteiktības faktors K	m/s ²	0,2
Trokšņa spiediena līmenis	dB(A)	79
L _{pA}		
Nedrošības faktors K _{pA}	dB(A)	2

Tīkla kabelis

Tips		H07RN- F 5G1,5 mm ²
Daļas numurs		6.650- 064.0
Kabeļu garums	m	5

Paturētas tiesības veikt tehniskas izmaiņas.

ES atbilstības deklarācija

Ar šo mēs apliecinām, ka turpmāk minētais produkts atbilst attiecīgajiem direktīvu un regulu noteikumiem. Veicot ar mums nesaņemtas izmaiņas produkta uzbūvē, šī deklarācija zaudē savu spēku.

Produkts: Mitrās un sausās sūkšanas putekļsūcējs

Tips: 1.573-xxx

Direktīvas un regulas

2006/42/EK (+2009/127/EK)

2011/65/ES

2014/30/ES

Piemērotie saskaņotie standarti

EN 55014-1: 2017 + A11: 2020

EN 55014-2: 2015

EN 60335-1

EN 60335-2-69

EN IEC 61000-3-2: 2019

EN 61000-3-11: 2000

EN 62233: 2008

EN IEC 63000: 2018

Piemērotie valsts standarti

-

Nosaukums un adrese

Pilnvarotais sagatavot dokumentāciju:

A. Haag

Kärcher Industrial Vacuuming GmbH

Robert-Bosch-Straße 4-8

73550 Waldstetten (Vācija)

Tālrunis: +49 7171 94888-0

Fakss: +49 7171 94888-528

T. Wahl
Managing Director

A. Haag
Director R&D

Valdstatene, 24/07/01

Parakstītāji rīkojas vadības vārdā un ar tās pilnvarojumu.

Kärcher Industrial Vacuuming GmbH

Robert-Bosch-Straße 4-8

73550 Waldstetten (Vācija)

Tālr.: +49 7171 94888-0

Fakss: +49 7171 94888-528

Turinys

Bendrieji nurodymai	93
Saugos nurodymai	93
Numatomasis naudojimas	93
Aplinkos apsauga	94
Priedai ir atsarginės dalys	94
Prietaiso aprašymas	94
Naudojimo pradžia	94
Naudojimas	95
Transportavimas	96
Laikymas	96
Techninė priežiūra ir eksploatacinės parengties užtikrinimas	96
Trikčių šalinimas	97
Utilizavimas	98
Garantija	98
Techniniai duomenys	98
ES atitikties deklaracija	98

Bendrieji nurodymai



Prieš naudodami savo prietaisą pirmą kartą, perskaitykite šią naudojimo instrukciją, laikykitės jos ir išsaugokite ją vėlesniam naudojimui arba kitam savininkui.

- Prieš pradėdami pirmą kartą naudoti būtinai perskaitykite saugos nurodymus Nr. 5.956-249.0.
- Nesilaikydami naudojimo instrukcijos reikalavimų ir saugos nurodymų, galite sugadinti prietaisą ir sukelti pavojų naudotojui ir kitiems asmenims.
- Aptikus transportavimo pažeidimų, nedelsdami informuokite apie tai pardavėją.

Saugos nurodymai

Rizikos lygiai

⚠ **PAVOJUS**

- *Nuoroda dėl tiesioginio pavojaus, galinčio sukelti sunkius kūno sužalojimus ar mirtį.*

⚠ **ISPĖJIMAS**

- *Nuoroda dėl galimo pavojaus, galinčio sukelti sunkius kūno sužalojimus ar mirtį.*

⚠ **ATSARGIAI**

- *Nurodo galimą pavojų, galintį sukelti lengvus sužalojimus.*

DĖMESIO

- *Nuoroda dėl galimo pavojaus, galinčio sukelti materialinius nuostolius.*

Bendrieji saugos nurodymai

Prieš naudodami pirmą kartą, būtinai perskaitykite pateiktus šlapiojo ir sausojo valymo siurblio saugos nurodymus!

⚠ **PAVOJUS** • *Laikykitės saugos nuostatų, taikomų atitinkamoms medžiagoms.*

⚠ **ISPĖJIMAS** • *Įrenginys nepritaikytas siurbti sveikatai kenksmingas dulkes.*

• *Draudžiama prietaisą naudoti arba laikyti lauke, drėgnoje aplinkoje.* • *Kad prietaisas stovėtų stabiliai, nuspauskite kreipiamojo ratuko stovėjimo stabdį. Nenuspaudus stabdžio prietaisas gali pradėti nekontroliuojamai judėti.*

⚠ **ATSARGIAI** • *Išjunkite prietaisą pagrindiniais jungikliais ir ištraukite tinklo kištuką, jei nenaudojate prietaiso ilgesnį laiką ir po naudojimo.*

Elgesys nelaimingo atsitikimo atveju

⚠ **PAVOJUS**

Sužalojimo ir žalos pavojus įvykus trumpajam jungimui arba kitiems elektros gedimams

Elektros smūgio ir nudegimų pavojus
Išjunkite prietaisą ir ištraukite tinklo kištuką.

Numatomasis naudojimas

Įtaisas yra skirtas toliau nurodytiems darbamams:

- Grindų ir sienų paviršių valymas šlapiuoju ir sausuoju būdu
- Drėgnų arba skystų medžiagų siurbimas
- Sausų, nedegių dulkių siurbimas iš mašinų
- Pramoninis naudojimas. sandėliavimo ir gamybos zonose
- Komerciniam naudojimui, pvz., viešbučiuose, mokyklose, ligoninėse, gamyklo-

se, parduotuvėse, biuruose ir nuomos versle.

Bet kuris kitas naudojimas laikomas naudojimui ne pagal paskirtį.

Prietaiso negalima naudoti toliau nurodytiems darbams:

- Pavojingų dulkių surinkimas
- Krovimas kranu

Aplinkos apsauga



Pakuotės medžiagos gali būti perdirbamos. Pakuotės atliekas prašome šalinti laikantis aplinkos apsaugos teisės aktų reikalavimų.



Elektros ir elektroniniuose prietaisuose būna vertingų perdirbamųjų medžiagų ir dažnai, pvz., galvaniųjų elementų, akumuliatorių sudedamųjų dalių, arba alyvos, kurias netinkamai naudojant arba jas šalinant ne pagal reikalavimus gali kilti pavojus žmonių sveikatai ir aplinkai. Tačiau norint tinkamai eksploatuoti prietaisą šios sudedamosios dalys yra būtinos. Šiuo simboliu pažymėtus prietaisus draudžiama šalinti su buitinėmis atliekomis.

Nuorodos dėl sudedamųjų medžiagų (REACH)

Naujausia informaciją apie sudedamąsias medžiagas rasite: www.kaercher.de/REACH

Priedai ir atsarginės dalys

Naudokite tik originalius priedus ir originalias atsargines dalis – taip užtikrinsite, kad įrenginys veiktų patikimai ir be triukščių.

Informaciją apie priedus ir atsargines dalis rasite svetainėje www.kaercher.com.

Prietaiso aprašymas

Paveikslai pateikti grafikų puslapyje

Paveikslas A

- ① Nešvarumų talpyklos rankena
- ② Nešvarumų talpykla
- ③ Siurbiamasis atvamzdis
- ④ Filtro žiedas
- ⑤ Filtro valymo sistemos svirtis
- ⑥ Sukamasis jungiklis
- ⑦ Išmetamojo oro duslintuvas
- ⑧ Sandarinimo žiedas

- ⑨ Filtras
- ⑩ Filtro kratytuvas
- ⑪ Siurbiamoji galvutė
- ⑫ Trifazis variklis
- ⑬ Identifikacinė plokštelė
- ⑭ Maitinimo kabelis
- ⑮ Siurbimo galvutės rankena
- ⑯ Siurbiamosios galvutės fiksatorius
- ⑰ Kabelio laikiklis
- ⑱ Stumiamoji rankena
- ⑲ Kreipiamasi ratukas su stovėjimo stabdžiu
- ⑳ Siurbiamojo vamzdžio laikiklis
- ㉑ Tarpinis žiedas
- ㉒ Tarpinio žiedo fiksatorius
- ㉓ Grindų valymo antgalio laikiklis
- ㉔ Važiuklė

Naudojimo pradžia

DĖMESIO

Viršijus tinklo varžą

Elektros smūgis dėl trumpojo jungimo Neleidžiama viršyti elektros prijungimo taško didžiausios leidžiamosios tinklo pilnutinės varžos (žr. techninius duomenis). Jeigu kyla neaiškumų dėl jūsų prijungimo taško leidžiamosios tinklo pilnutinės varžos, susisiekite su savo elektros energijos tiekėju.

1. Nustatykite prietaisą į darbinę padėtį.
2. Užfiksukite prietaisą stovėjimo stabdžiais.
3. Įkiškite siurbimo žarną į siurbimo žarnos jungtį.
4. Užmaukite ant siurbimo žarnos norimą priedą.
5. Prireikus įdėkite dulkių surinkimo maišelį į purvo talpyklą (žr. skyrių *Dulkių surinkimo maišelio įdėjimas*).
6. Įsitikinkite, kad purvo talpykla tinkamai įdėta.

Dulkių surinkimo maišelio įdėjimas

Norint pašalinti visas dulkes iš prietaiso, į purvo talpyklą galima įdėti dulkių surinkimo maišelį.

Pastaba

Dulkių surinkimo maišelio negalima naudoti šlapiajam siurbimui.

- Įdėkite dulkių surinkimo maišelį į purvo talpyklą ir kruopščiai priglauskite prie talpyklos sienelės.
- Maišelio kraštu į išorę uždenkite purvo talpyklos kraštą.

⚠ **ĮSPĖJIMAS**

Netinkamas purvo talpyklos fiksavimas

Prispaudimo pavojus

Fiksuodami jokiū būdu nelaikykite plaštakų tarp purvo talpyklos ir filtro žiedo bei nekiškite arti pakėlimo mechanizmo.

Užfiksuokite ne švarumų talpyklą abiem rankomis valdydami rankeną.

- Įdėkite purvo talpyklą į prietaisą.

Naudojimas

Po drėgnų ar skystų medžiagų siurbimo žr. skyrių **Šlapiojo siurbimo režimo perjungimas į sausąjį siurbimo režimą**.

Sukamasis jungiklis

O	Prietaisas IŠJUNGTAS
I	Prietaisas ĮJUNGTAS

Prietaiso įjungimas

- Įkiškite tinklo kištuką.
- Įjunkite prietaisą sukamuoju jungikliu.

Siurbimas

- Reguliariai tikrinkite purvo talpyklos pripildymo lygį, nes siurbiant prietaisas neišsijungia automatiškai.
- Prireikus ištuštinkite purvo talpyklą (žr. skyrių *Purvo talpyklos ištuštinimas*).
- Prireikus išvalykite filtrą (žr. skyrių *Filtro valymas*) arba pakeiskite / įdėkite naują filtrą (žr. skyrių *Filtro keitimas / filtro įdėjimas*).

Šlapiasis siurbimas

DĖMESIO

Pažeidimų pavojus perpildžius atliekų talpyklą

Atliekų talpykla siurbiant didelius skysčių kiekius gali prisipildyti per keletą sekundžių ir skystis iš jos gali išsilieti.

Nuolat tikrinkite pripildymo lygį.

- Prireikus, prieš siurbdami šlapiuoju būdu, išimkite dulkių surinkimo maišelį (žr. skyrių *Purvo talpyklos ištuštinimas*).
- Po šlapiojo siurbimo:
 - Išdžiovinkite filtrą.
 - Nuvalykite purvo talpyklą drėgna šluoste ir nusauskite.

Šlapiojo siurbimo režimo perjungimas į sausąjį siurbimo režimą

DĖMESIO

Šlapiojo siurbimo režimo perjungimas į sausąjį siurbimo režimą

Pavojus pažeisti filtrą

Naudodami drėgną filtravimo elementą nesurbkite sausų dulkių, nes jos nusėda ant filtro ir jis gali tapti netinkamu naudoti.

- Drėgną filtrą prieš naudojimą sausam siurbimui gerai išdžiovinkite arba pakeiskite sausu.
- Jeigu reikia, filtrą pakeiskite.

Filtro valymas

Reguliariais intervalais valykite filtrą su žvaigždės formos klostėmis.

- Išjunkite prietaisą.
- Jei buvo siurbama sausoji medžiaga, padjunkite filtro valymo sistemos svirtį bent 5 kartus į abi puses.

Jei valymas nepagerina padėties, išimkite filtrą su žvaigždės formos klostėmis ir išplaukite jį arba pakeiskite (žr. skyrių *Techninė priežiūra ir eksploatacinės parengties užtikrinimas*).

Prietaiso išjungimas

- Išjunkite prietaisą sukamuoju jungikliu.
- Ištraukite tinklo kištuką.

Po kiekvieno naudojimo

- Išmontuokite priedus.
- Prireikus išskalaukite priedus vandeniu ir išdžiovinkite.
- Ištuštinkite purvo talpyklą (žr. skyrių *Purvo talpyklos ištuštinimas*).
- Išvalykite prietaisą iš vidaus ir išorės nuširdami bei nuvalykite drėgna šluoste.
- Jei buvo siurbama drėgna medžiaga, išimkite ir išdžiovinkite filtrą.

Purvo talpyklos ištuštinimas

△ **ĮSPĖJIMAS**

Prispaudimo pavojus

Nuimdami ir uždėdami talpyklą atkreipkite dėmesį į judančias dalis.

Pastaba

Purvo talpyklą reikia ištuštinti, kai ji pripildyta maždaug 3 cm žemiau viršutinio krašto. Reguliariai tikrinkite purvo talpyklos pripildymo lygį, nes siurbiant prietaisas neišsijungia automatiškai.

1. Išjunkite prietaisą.
2. Užfiksuokite prietaisą stovėjimo stabdžiais.
3. Jei buvo siuriama sausa medžiaga, pajudinkite filtro valymo sistemos svirtį bent 5 kartus į abi puses.

Paveikslas B

4. Patraukite rankeną aukštyn. Purvo talpykla atfiksuojama ir nuleidžiama.
5. Laikydami už rankenos ištraukite purvo talpyklą iš prietaiso.
6. Prireikus išimkite dulkių surinkimo maišelį.
 - a Uždarykite dulkių surinkimo maišelį ir išimkite iš purvo talpyklos.
 - b Dulkių surinkimo maišelį su turiniu pašalinkite pagal galiojančias įstatymais numatytas nuostatas.
7. Ištuštinkite purvo talpyklą.

Pastaba

Purvo talpyklą galima iškelti paėmus už rankenos kranu. Didžiausia naudingoji krovinio masė keliant kranu yra 50 kg.

△ **ATSARGIAI**

Leidžiamosios bendrosios masės viršijimas

Sužalojimo ir žalos pavojus

Gabėdami kranu atkreipkite dėmesį į leidžiamą bendrąją purvo talpyklos masę. Neperkraukite talpyklos.

Laikykites galiojančių kėlimo kranu taisyklių.

△ **ĮSPĖJIMAS**

Netinkamas purvo talpyklos fiksavimas

Prispaudimo pavojus

Fiksuodami joku būdu nelaikykite plaštakų tarp purvo talpyklos ir filtro žiedo bei neikiškite arti pakėlimo mechanizmo.

Užfiksuokite ne svarumų talpyklą abiem rankomis valdydami rankeną.

8. Įstatykite purvo talpyklą į prietaisą atlikdami veiksmus atvirkštine tvarka.

Transportavimas

△ **ATSARGIAI**

Neilaikant svorio nuorodos

Sužalojimų ir materialinės žalos pavojus
Laikydami ir transportuodami prietaisą atsisveikite į jo svorį.

1. Transportuojant transporto priemonėse, prietaisą užfiksuokite nuo nuslydimo ar apvirtimo pagal galiojančių direktyvų nuostatas.

Laikymas

△ **ATSARGIAI**

Neilaikant svorio nuorodos

Sužalojimų ir materialinės žalos pavojus
Laikydami atsisveikite į prietaiso svorį.

1. Laikykite prietaisą tik patalpoje.

Techninė priežiūra ir eksploatacinės parengties užtikrinimas

△ **PAVOJUS**

Traumų pavojus dėl netikėtai įsijungusio įrenginio ir elektros šoko.

Prieš visus darbus įrenginį išjunkite ir ištraukite tinklo kištuką.

Patikros ir priežiūros darbai

Atlikite reguliarias prietaiso apžiūras pagal atitinkamas nacionalines įstatymų leidėjų nuostatas dėl nelaimingų atsitikimų prevencijos. Techninės priežiūros darbus reguliariais laiko tarpais turi atlikti specialistas pagal gamintojo duomenis, taip pat būtina laikytis galiojančių nuostatų bei saugos reikalavimų. Elektros įrangos darbus leidžiama atlikti tik elektrikui. Kilus klausimų kreipkitės į KÄRCHER būstinę.

Naudotojo atliekamos techninės priežiūros intervalai / techninės priežiūros darbai

Šiam prietaisui nenurodyti jokie reguliarius techninės priežiūros intervalai. Pagal poreikį atliekami šie techninės priežiūros darbai:

- Išplaukite filtrą.
- Pakeiskite filtrą.
- Įdėkite naują filtrą.

Filtro plovimas

DĖMESIO

Ploviklių ar baliklių naudojimas

Filtro pažeidimas.

Plaukite filtrą tik vandeniu. Dėkite į prietaisą tik visiškai išdžiuvusį filtrą.

Filtrą su žvaigždės formos klostėmis galima išplauti tekančiu vandeniu.

1. Visada plaukite filtrą iš vidaus į išorę, kad dėl likusių dalelių nesumažėtų filtro našumas.

Filtro keitimas / filtro įdėjimas

Pastaba

Norint nuimti siurbimo galvutę reikia 2 žmonių.

1. Išjunkite prietaisą.
2. Ištraukite tinklo kištuką.
3. Panaikinkite siurbimo galvutės blokavimą ir ją nuimkite.
4. Panaikinkite tarpinio žiedo blokavimą ir jį nuimkite.
5. Išimkite filtrą su žvaigždės formos klostėmis.
6. Patikrinkite, ar nepažeistas sandarinimo žiedas.
7. Įstatykite naują filtrą su žvaigždės formos klostėmis:
 - a Traukite filtrą su žvaigždės formos klostėmis ant vibracinės filtro valymo sistemos prie tarpinio žiedo taip, kad vibracinio įtaiso elementai būtų filtro kišenių viduryje.
 - b Uždėkite tarpinį žiedą ir filtrą su žvaigždės formos klostėmis bei vibracine filtro valymo sistema ant filtro žiedo.
 - c Užfiksuokite tarpinį žiedą.
8. Uždėkite ir užfiksuokite siurbimo galvutę.

Trikčių šalinimas

△ PAVOJUS

Netyčinis prietaiso paleidimas / elektros smūgis

Netyčia įsijungus siurbimo varikliui gali kilti pavojus susižaloti. Elektrinių dalių įtampa gali sukelti elektros smūgį.

Prieš visus darbus su prietaisu, prietaisą išjunkite ir ištraukite tinklo kištuką.

Visas patikras ir darbus su elektros dalimis paveskite atlikti specialistui.

Pastaba

Atsiradus trikčiai būtina nedelsiant išjungti prietaisą. Jis gali būti vėl naudojamas tik pašalinus triktį.

Jeigu negalite pašalinti gedimo, pristatykite prietaisą į klientų aptarnavimo centrą.

Siurbimo turbina sukasi, tačiau prietaisas nesiurbia

Jei sukimosi kryptis teisinga, iš išmetamojo oro duslintuvo angos juntamas stiprus oro srautas. Jei sukimosi kryptis neteisinga, įsiurbiamas oras.

1. Patikrinkite variklio sukimosi kryptį.
2. Jei sukimosi kryptis neteisinga, sukeiskite prietaiso kištuko polių vietomis.

Neveikia siurbimo turbina

1. Patikrinkite maitinimo kištuką ir elektros saugiklį.
2. Patikrinkite įrenginio maitinimo laidą ir tinklo kištuką.
3. Įjunkite prietaisą.

Siurbimo galia silpnėja

1. Pašalinkite kamščius iš siurbimo antgalio, siurbimo vamzdžio arba siurbimo žarnos.
2. Išvalykite filtrą (žr. skyrių *Filtro valymas*).
3. Ištuštinkite purvo talpyklą (žr. skyrių *Purvo talpyklos ištuštinimas*).

Siurbiant sklinda dulkės

1. Patikrinkite ir prireikus pakoreguokite filtro padėtį.
2. Išvalykite filtrą (žr. skyrių *Filtro valymas*).
3. Įdėkite naują filtrą (žr. skyrių *Filtro keitimas / filtro įdėjimas*).

Utilizavimas

Pasibaigus prietaiso naudojimo trukmei jis turi būti utilizuojamas pagal teisės aktų nuostatas.

Garantija

Kiekvienoje šalyje galioja mūsų įgaliotų pardavėjų nustatytos garantijos sąlygos. Galimus prietaiso gedimus garantijos galiojimo laikotarpiu pašalinsime nemokamai, jei tokių gedimų priežastis buvo netinkamos medžiagos ar gamybos klaidos. Dėl garantinių gedimų šalinimo kreipkitės į savo pardavėją arba artimiausią klientų aptarnavimo tarnybą pateikdami pirkimą patvirtinantį kasos kvitą.

(Adresą rasite kitoje pusėje)

Daugiau informacijos apie garantiją (jei tokia yra) rasite vietinės „Kärcher“ svetainės techninio aptarnavimo srityje, skiltyje „Atsiuntimai“.

Techniniai duomenys

Elektros jungtis

Tinklo įtampa	V	400
Fazė	~	3
Tinklo dažnis	Hz	50
Galia	W	3000
Saugiklio rūšis		IPX4
Apsaugos klasė		I
Didžiausia leistina tinklo pilnutinė varža	Ω	0.400+ j0.250

Matmenys ir svoriai

Tipinis darbinis svoris	kg	99
Ilgis × plotis × aukštis	mm	1030 x 680 x 1650
Filtro plotas	m ²	2,24

Aplinkos sąlygos

Laikymo temperatūra	°C	-10-40
---------------------	----	--------

Prietaiso galios duomenys

Talpyklos tūris	l	60
Vakuumas (su apsauginiu vožtuvu)	kPa	28,6
Oro tūris	l/s	68
Siurbimo žarnos jungtis		DN70
Siurbimo žarnos vardinis plotis		DN40/ 50/70
Filtro užsakymo numeris		6.907- 611.0

Nustatyta vertė pagal EN 60335-2-69

Plastikos ir rankos vibracijos vertė	m/s ²	< 2,5
Neapibrėžtis K	m/s ²	0,2
Garso slėgio lygis L _{pA}	dB (A)	79
Neapibrėžtis K _{pA}	dB (A)	2

Maitinimo kabelis

Tipas		H07R N-F 5G 1,5 mm ²
Dalies numeris		6.650- 064.0
Kabelio ilgis	m	5

Gamintojas pasilieka teisę atlikti techninius pakeitimus.

ES atitikties deklaracija

Šiuo dokumentu mes pareiškiame, kad toliau nurodytas produktas atitinka galiojančias išvardytų direktyvų ir reglamentų nuostatas. Jeigu produktui atliekamas su mumis nesuderintas keitimas, ši deklaracija netenka savo galios.

Produktas: Drėgno ir sauso valymo siurblys
Tipas: 1.573-xxx

Direktyvos ir reglamentai

2006/42/EB (+2009/127/EB)
2011/65/ES
2014/30/ES

Taikomi darnieji standartai

EN 55014-1: 2017 + A11: 2020
EN 55014-2: 2015
EN 60335-1
EN 60335-2-69
EN IEC 61000-3-2: 2019

EN 61000-3-11: 2000
EN 62233: 2008
EN IEC 63000: 2018

Taikomi nacionaliniai standartai

Pavadinimas ir adresas

Dokumentacijos tvarkytojas:

A. Haag

Kärcher Industrial Vacuuming GmbH

Robert-Bosch-Straße 4-8

73550 Valdštenas (Vokietija)

Tel.: +49 7171 94888-0

Faks: +49 7171 94888-528

T. Wahl
Managing Director

A. Haag
Director R&D

Valdštenas, 24/07/01

Pasirašantys asmenys veikia pagal bendrovės vadovų įgaliojimus.

Kärcher Industrial Vacuuming GmbH

Robert-Bosch-Straße 4-8

73550 Valdštenas (Vokietija)

Tel.: +49 7171 94888-0

Faks: +49 7171 94888-528

Spis treści

Ogólne wskazówki	99
Zasady bezpieczeństwa.....	99
Zastosowanie zgodne z przeznaczeniem	100
Ochrona środowiska	100
Akcesoria i części zamienne.....	100
Opis urządzenia	100
Uruchamianie.....	101
Eksploatacja.....	101
Transport.....	103
Przechowywanie	103
Czyszczanie i konserwacja	103
Usuwanie usterek	104
Utylizacja.....	104
Gwarancja.....	104
Dane techniczne	105
Deklaracja zgodności UE.....	105

Ogólne wskazówki



Przed rozpoczęciem użytkowania przyrządu należy przeczytać niniejszą oryginalną instrukcję,

przestrzegając jej i zachować ją do późniejszego wykorzystania lub dla następnego użytkownika.

- Przed pierwszym uruchomieniem należy koniecznie przeczytać zasady bezpieczeństwa nr 5.956-249.0.
- Nieprzestrzeganie instrukcji obsługi i wskazówek dotyczących bezpieczeństwa może doprowadzić do uszkodzenia urządzenia i powstania zagrożeń dla osoby obsługującej oraz innych osób.
- Ewentualne uszkodzenia transportowe należy niezwłocznie zgłosić sprzedawcy.

Zasady bezpieczeństwa

Stopień zagrożenia

⚠ NIEBEZPIECZEŃSTWO

- *Wskazówka dot. bezpośredniego zagrożenia, prowadzącego do ciężkich obrażeń ciała lub do śmierci.*

⚠ OSTRZEŻENIE

- *Wskazówka dot. możliwie niebezpiecznej sytuacji, mogącej prowadzić do ciężkich obrażeń ciała lub śmierci.*

⚠ OSTROŻNIE

- *Wskazówka dot. możliwie niebezpiecznej sytuacji, która może prowadzić do lekkich zranień.*

UWAGA

- *Wskazówka dot. możliwie niebezpiecznej sytuacji, która może prowadzić do szkód materialnych.*

Ogólne zasady bezpieczeństwa

Przed pierwszym uruchomieniem należy przeczytać dołączone zasady bezpieczeństwa dla odkurzaczy do pracy na mokro i sucho!

⚠ **NIEBEZPIECZEŃSTWO** • Należy przestrzegać właściwych przepisów bezpieczeństwa odnoszących się do używanych materiałów.

⚠ **OSTRZEŻENIE** • Urządzenie nie może być używane do odsysania pyłów szkodliwych dla zdrowia. • Urządzenie nie może być stosowane lub przechowywane na wolnym powietrzu w wilgotnych warunkach.

- Aby zapewnić stabilną pracę urządzenia,

należy uruchomić hamulce postojowe na kółku skrętnym. Gdy hamulec postojowy jest otwarty, urządzenie może zostać wprawione w ruch w sposób niekontrolowany.

⚠ OSTROŻNIE • Przed dłuższymi przerwami w pracy i po użyciu urządzenia wyłączyć je przy pomocy wyłączników i wyjąć wtyczkę sieciową.

Postępowanie w sytuacji awaryjnej

⚠ NIEBEZPIECZEŃSTWO

Niebezpieczeństwo obrażeń i szkód w przypadku zwarcia lub innych awarii elektrycznych

Niebezpieczeństwo porażenia prądem, ryzyko poparzenia

Wyłączyć urządzenie i wyjąć wtyczkę sieciową.

Zastosowanie zgodne z przeznaczeniem

Urządzenie jest przeznaczone do:

- czyszczenia na mokro i na sucho powierzchni podłóg i ścian
- odsysania wilgotnych i płynnych substancji
- odsysania suchych, niepalnych pyłów z maszyn
- użytku przemysłowego, w magazynach i obszarach produkcyjnych
- użytku komercyjnego np. w hotelach, szkołach, szpitalach, fabrykach, sklepach, biurach i lokalach na wynajem.

Każde inne użycie jest uważane za niewłaściwe.

Urządzenie nie może być używane do:

- zbierania niebezpiecznych pyłów
- załadunku żurawia

Ochrona środowiska



Materiały, z których wykonano opakowania, nadają się do recyklingu. Opakowania poddać utylizacji przyjaznej dla środowiska naturalnego.



Elektryczne i elektroniczne urządzenia zawierają cenne surowce wtórne, a często również takie części składowe jak baterie, akumulatory lub olej, które w razie niewłaściwej obsługi lub nieprawidłowej utylizacji mogą stanowić potencjalne za-

grożenie dla zdrowia ludzkiego i środowiska naturalnego. Jednak te części składowe są niezbędne do prawidłowej pracy urządzenia. Urządzeń oznaczonych tym symbolem nie można wyrzucać do odpadów z gospodarstw domowych.

Wskazówki dotyczące składników (REACH)

Aktualne informacje dotyczące składników można znaleźć na stronie: www.kaercher.de/REACH

Akcesoria i części zamienne

Należy stosować tylko oryginalne akcesoria i części zamienne, ponieważ gwarantują one bezpieczną i bezawaryjną pracę urządzenia.

Informacje dotyczące akcesoriów i części zamiennych można znaleźć na stronie www.kaercher.com.

Opis urządzenia

Ilustracje: patrz strona z grafikami

Rysunek A

- ① Uchwyt zbiornika na zanieczyszczenia
- ② Zbiornik zanieczyszczeń
- ③ Króciec ssawny
- ④ Pierścień filtra
- ⑤ Dźwignia oczyszczania filtra
- ⑥ Pokrętło
- ⑦ Tłumik powietrza wylotowego
- ⑧ Pierścień uszczelniający
- ⑨ Filtr
- ⑩ Wstrząsarka filtra
- ⑪ Głowica ssąca
- ⑫ Silnik trójfazowy
- ⑬ Tabliczka znamionowa
- ⑭ Przewód zasilający
- ⑮ Uchwyt głowicy ssącej
- ⑯ Błokada głowicy ssącej
- ⑰ Uchwyt kabla
- ⑱ Pałak przesuwny
- ⑲ Kółko skrętne z hamulcem postojowym
- ⑳ Uchwyt na rurę ssącą
- ㉑ Pierścień pośredni
- ㉒ Błokada pierścienia pośredniego
- ㉓ Uchwyt na dyszę podłogową
- ㉔ Wózek

Uruchamianie

UWAGA

Przekroczenie impedancji sieci

Porażenie prądem elektrycznym w przypadku zwarcia

Nie wolno przekraczać maksymalnej dopuszczalnej impedancji sieci w punkcie przyłącza elektrycznego (patrz Dane techniczne).

W razie wątpliwości dotyczących impedancji sieciowej występującej na danym przyłączy należy zwrócić się do właściwego zakładu energetycznego.

1. Ustawić urządzenie w pozycji roboczej.
2. Zabezpieczyć urządzenie za pomocą hamulców postojujących.
3. Podłączyć wąż ssący do odpowiedniego złącza ssącego.
4. Założyć na wąż ssący żądane akcesoria.
5. W razie potrzeby włożyć do zbiornika na zanieczyszczenia worek na pył (patrz rozdział *Wkładanie worka na pył*).
6. Upewnić się, że zbiornik na zanieczyszczenia jest prawidłowo założony.

Wkładanie worka na pył

Aby podczas opróżniania urządzenia nie wzniecać kurzu, można do zbiornika na zanieczyszczenia włożyć worek na pył.

Wskazówka

Worek na pył nie może być używany podczas odkurzania na mokro.

1. Włożyć worek na pył do zbiornika na zanieczyszczenia i starannie docisnąć go do ścianek zbiornika.
2. Brzeg worka wywinąć na zewnątrz na krawędzi zbiornika na zanieczyszczenia.

⚠ OSTRZEŻENIE

Nieprawidłowe postępowanie przy zamknięciu zbiornika na zanieczyszczenia
Niebezpieczeństwo zmiążdżenia

W trakcie blokowania w żadnym wypadku nie trzymać rąk między zbiornikiem na zanieczyszczenia a pierścieniem filtra, ani nie wkładać ich w pobliże mechanicznego urządzenia podnoszącego.



Zablokować zbiornik na zanieczyszczenia dwiema rękami za pomocą uchwytu.

3. Włożyć zbiornik na zanieczyszczenia do urządzenia.

Eksploatacja

Po odessaniu wilgotnych lub płynnych substancji, patrz rozdział *Zmiana z odkurzania na mokro na odkurzanie na sucho*.

Pokrętło

	Urządzenie WYŁ.
	Urządzenie WŁ.

Włączanie urządzenia

1. Podłączyć wtyczkę sieciową.
2. Włączyć urządzenie za pomocą pokrętła.

Proces odkurzania

1. Regularnie kontrolować poziom napełnienia zbiornika na zanieczyszczenia, ponieważ podczas odkurzania urządzenie nie wyłącza się automatycznie.
2. W razie potrzeby opróżnić zbiornik na zanieczyszczenia (patrz rozdział *Opróżnianie zbiornika na zanieczyszczenia*).
3. W razie potrzeby wyczyścić filtr (patrz rozdział *Czyszczenie filtra*) lub zmienić/wymienić go (patrz rozdział *Wymiana/zmiana filtra*).

Odkurzanie na mokro

UWAGA

Niebezpieczeństwo uszkodzenia w razie przepełnienia zbiornika na zanieczyszczenia

W przypadku zasysania dużych ilości cieczy zbiornik na zanieczyszczenia zapełnia się w ciągu kilku sekund i może się przełamać. Cały czas kontrolować poziom napełnienia.

1. Przed odkurzaniem na mokro należy ewentualnie wyjąć worek na pył (patrz rozdział *Opróżnianie zbiornika na zanieczyszczenia*).

2. Po odkurzeniu na mokro:
 - a Wysuszyć filtr.
 - b Wyczyścić wilgotną szmatką zbiornik na zanieczyszczenia i wysuszyć go.

Zmiana z odkurzenia na mokro na odkurzenie na sucho

UWAGA

Zmiana z odkurzenia na mokro na odkurzenie na sucho

Niebezpieczeństwo uszkodzenia filtra

Nie odkurzać suchego pyłu, gdy elementy filtracyjne jest mokry, ponieważ pył może osadzić się w filtrze, czyniąc filtr niezdatnym do pracy.

1. Przed zastosowaniem do odkurzenia na sucho dokładnie wysuszyć filtr lub wymienić na suchy.
2. W razie potrzeby wymienić filtr.

Czyszczenie filtra

Czyścić filtr karbowany gwiazdowy w regularnych odstępach czasu.

1. Wyłączyć urządzenie.
2. W razie zassania suchych zanieczyszczeń poruszyć dźwignią czyszczenia filtra przynajmniej 5 razy tam i z powrotem.

Jeśli to czyszczenie nie przyniesie poprawy, należy wyjąć filtr karbowany gwiazdowy i umyć go lub wymienić (patrz rozdział *Czyszczenie i konserwacja*).

Wyłączanie urządzenia

1. Wyłączyć urządzenie przy pomocy pokrętki.
2. Wyciągnąć wtyczkę sieciową.

Po każdym użyciu

1. Zdemontować akcesoria.
2. W razie potrzeby wypłukać akcesoria wodą i wysuszyć je.
3. Opróżnić zbiornik na zanieczyszczenia (patrz rozdział *Opróżnianie zbiornika na zanieczyszczenia*).
4. Wyczyścić urządzenie wewnątrz i na zewnątrz odkurzając je i wycierając wilgotną ściereczką.
5. W razie zassania mokrych zanieczyszczeń wyjąć filtr i pozostawić do wyschnięcia.

Opróżnianie zbiornika na zanieczyszczenia

⚠ OSTRZEŻENIE

Niebezpieczeństwo zmiążdżenia

Podczas zdejmowania i zakładania zbiornika zwracać uwagę na ruchome części.

Wskazówka

Zbiornik na zanieczyszczenia należy opróżnić, gdy jest on wypełniony do wysokości ok. 3 cm poniżej górnego brzegu.

Regularnie kontrolować poziom napełnienia zbiornika na zanieczyszczenia, ponieważ podczas odkurzenia urządzenie nie wyłącza się automatycznie.

1. Wyłączyć urządzenie.
2. Zabezpieczyć urządzenie za pomocą hamulców postojowych.
3. W razie zassania suchych zanieczyszczeń poruszyć dźwignią czyszczenia filtra przynajmniej 5 razy tam i z powrotem.

Rysunek B

4. Pociągnąć uchwyt do góry. Następuje odblokowanie i opuszczenie zbiornika na zanieczyszczenia.
5. Wyciągnąć zbiornik na zanieczyszczenia z urządzenia, trzymając go za uchwyt.
6. W razie potrzeby wyjąć worek na pył.
 - a Zamknąć worek na pył i wyjąć go ze zbiornika na zanieczyszczenia.
 - b Pełny worek na pył zutylizować zgodnie z obowiązującymi przepisami prawa.
7. Opróżnić zbiornik na zanieczyszczenia.

Wskazówka

Zbiornik na zanieczyszczenia można podnosić na uchwyt przy użyciu żurawia. Maksymalne obciążenie podczas transportu za pomocą żurawia wynosi 50 kg.

⚠ OSTROŻNIE

Przekroczenie dopuszczalnej masy całkowitej

Niebezpieczeństwo odniesienia obrażeń i uszkodzenia

Podczas transportu żurawiem należy przestrzegać masy całkowitej zbiornika na zanieczyszczenia.

Nie należy przeciążać zbiornika.

Przestrzegać przepisów lokalnych.

△ OSTRZEŻENIE

Nieprawidłowe postępowanie przy zamknięciu zbiornika na zanieczyszczenia

*Niebezpieczeństwo zmiążdżenia
W trakcie blokowania w żadnym wypadku nie trzymać rąk między zbiornikiem na zanieczyszczenia a pierścieniem filtra, ani nie wkładać ich w pobliże mechanicznego urządzenia podnoszącego.*

Zablokować zbiornik na zanieczyszczenia dwiema rękami za pomocą uchwytu.

8. Włożyć zbiornik na zanieczyszczenia do urządzenia, wykonując powyższe czynności w odwrotnej kolejności.

Transport

△ OSTROŻNIE

Nieuwzględnianie masy urządzenia

Niebezpieczeństwo odniesienia obrażeń i uszkodzenia

Podczas transportu i składowania uwzględnić masę urządzenia.

1. Na czas transportu w pojazdach należy zabezpieczyć urządzenie przed ślizganiem się i przechyleniem zgodnie z obowiązującymi przepisami.

Przechowywanie

△ OSTROŻNIE

Nieuwzględnianie masy urządzenia

Niebezpieczeństwo odniesienia obrażeń i uszkodzenia

Podczas składowania uwzględnić masę urządzenia.

1. Urządzenie składować tylko w pomieszczeniach wewnętrznych.

Czyszczenie i konserwacja

△ NIEBEZPIECZEŃSTWO

Niebezpieczeństwo zranienia na skutek niezamierzonego włączenia się urządzenia lub porażenia prądem elektrycznym.

Przed rozpoczęciem jakichkolwiek prac wyłączyć urządzenie i wyjąć wtyczkę sieciową.

Czynności kontrolne i konserwacyjne

W celu zapobiegania wypadkom należy zlecać wykonywanie regularnych kontroli urządzenia zgodnie z odpowiednimi przepisami krajowymi określonymi przez ustawodawcę. Prace konserwacyjne muszą być wykonywane przez osobę wykwalifikowaną w regularnych odstępach czasu zgodnie z danymi producenta; należy przy tym przestrzegać obowiązujących przepisów i wymagań w zakresie bezpieczeństwa. Prace przy instalacji elektrycznej mogą być wykonywane wyłącznie przez specjalistę elektryka. W razie wątpliwości należy skontaktować się z oddziałem firmy KÄRCHER.

Okresy konserwacji/konserwacja wykonywana przez użytkownika

W przypadku niniejszego urządzenia nie ma określonych regularnych okresów konserwacyjnych. Poniższe czynności konserwacyjne są wykonywane w zależności od potrzeb:

- Umyć filtr.
- Wymienić filtr.
- Zmienić filtr.

Mycie filtra

UWAGA

Stosowanie detergentów lub środków wybielających

Uszkodzenie filtra.

Filtr należy czyścić samą wodą. Do urządzenia zawsze wkładać całkowicie wysuszonego filtr.

Filtr karbowany gwiazdowy można myć pod bieżącą wodą.

1. Zawsze przepłukiwać filtr od wewnątrz na zewnątrz, aby pozostałe w środku cząsteczki nie wpłynęły negatywnie na wydajność filtra.

Wymiana/zmiana filtra

Wskazówka

Wskazówka Do zdejmowania głowicy ssącej potrzebne są 2 osoby.

1. Wyłączyć urządzenie.
2. Wyciągnąć wtyczkę sieciową.
3. Odblokować i zdjąć głowicę ssącą.

4. Odblokować i zdjąć pierścieni pośredni.
5. Wyjąć filtr karbowany gwiazdowy.
6. Sprawdzić pierścień uszczelniający pod kątem uszkodzeń.
7. Założyć nowy filtr karbowany gwiazdowy:
 - a Przeciągnąć nowy filtr przez wstrząsarkę filtra przy pierścieniu pośrednim w taki sposób, aby elementy wstrząsające ustawiły się centralnie w kieszeniach filtra.
 - b Umieścić pierścień pośredni z filtrem karbowanym gwiazdowym i wstrząsarką na pierścieniu filtra.
 - c Zablokować pierścień pośredni.
8. Założyć i zablokować głowicę ssącą.

Usuwanie usterek

⚠ **NIEBEZPIECZEŃSTWO**

Niezamierzone uruchomienie urządzenia / porażenie prądem elektrycznym

Niezamierzone uruchomienie silnika ssącego może spowodować obrażenia. Napięcie występujące w podzespołach elektrycznych może doprowadzić do porażenia prądem elektrycznym.

Przed rozpoczęciem jakichkolwiek prac przy urządzeniu należy wyłączyć urządzenie i wyjąć wtyczkę sieciową.

Kontrole i prace przy podzespołach elektrycznych powinny być wykonywane przez fachowca.

Wskazówka

W przypadku wystąpienia usterki należy natychmiast wyłączyć urządzenie. Przed ponownym uruchomieniem należy usunąć usterkę.

Jeśli usterka nie może zostać usunięta, urządzenie musi zostać skontrolowane w serwisie.

Turbina ssąca pracuje, ale urządzenie nie zasysa

Jeśli kierunek obrotów jest prawidłowy, z otworu tłumika powietrza wylotowego można wyczuć silny strumień powietrza. Jeśli kierunek obrotów jest nieprawidłowy, powietrze jest zasysane.

1. Sprawdzić kierunek obrotów silnika.

2. Jeśli kierunek obrotów jest nieprawidłowy, należy zamienić bieguny we wtyczce urządzenia.

Turbina ssąca nie działa

1. Sprawdzić gniazdko i bezpiecznik w instalacji zasilającej.
2. Sprawdzić kabel sieciowy i wtyczkę sieciową urządzenia.
3. Włączyć urządzenie.

Siła ssania słabnie

1. Usunąć zatory z dyszy ssącej, rury ssącej lub węża ssącego.
2. Wyczyścić filtr (patrz rozdział *Czyszczenie filtra*).
3. Opróżnić zbiornik na zanieczyszczenia (patrz rozdział *Opróżnianie zbiornika na zanieczyszczenia*).

Wydostawanie się pyłu podczas odkurzenia

1. Sprawdzić osadzenie filtra i w razie potrzeby skorygować.
2. Wyczyścić filtr (patrz rozdział *Czyszczenie filtra*).
3. Wymienić filtr (patrz rozdział *Wymiana/zmiana filtra*).

Utylizacja

Po zakończeniu okresu eksploatacji należy zutylizować urządzenie zgodnie z obowiązującymi przepisami.

Gwarancja

W każdym kraju obowiązują warunki gwarancji określone przez dystrybutora urządzeń Kärcher. Ewentualne usterki urządzenia usuwane są w okresie gwarancji bezpłatnie, o ile spowodowane są błędem materiałowym lub produkcyjnym. W sprawach napraw gwarancyjnych prosimy kierować się z dowodem zakupu do dystrybutora lub do autoryzowanego punktu serwisowego.

(Adres znajduje się na odwrocie)

Więcej informacji na temat gwarancji (jeśli są dostępne) można znaleźć w obszarze Serwis na lokalnej stronie internetowej Kärcher w sekcji "Pliki do pobrania".

Dane techniczne

Przylącze elektryczne

Napięcie sieciowe	V	400
Faza	~	3
Częstotliwość sieciowa	Hz	50
Moc	W	3000
Stopień ochrony		IPX4
Klasa ochrony		I
Maksymalna dopuszczalna impedancja sieci	Ω	0.400+j 0.250

Wymiary i masa

Typowa masa robocza	kg	99
Długość x szerokość x wysokość	mm	1030 x 680 x 1650
Powierzchnia filtra	m ²	2,24

Warunki otoczenia

Temperatura składowania	°C	-10-40
-------------------------	----	--------

Wydajność urządzenia

Pojemność zasobnika	l	60
Podciśnienie (z zaworem redukcyjnym)	kPa	28,6
Ilość powietrza	l/s	68
Przylącze węża ssącego		DN70
Średnica znamionowa węża ssącego		DN40/ 50/70
Numer katalogowy filtra		6.907- 611.0

Wartości określone zgodnie z EN 60335-2-69

Drgania przenoszone przez kończyny górne	m/s ²	<2,5
Niepewność pomiaru K	m/s ²	0,2
Poziom ciśnienia akustycznego L _{pA}		79
Niepewność pomiaru K _{pA}	dB(A)	2

Przewód zasilający

Typ		H07RN-F 5G1,5 mm ²
Numer części		6.650-064.0
Długość kabla	m	5

Zmiany techniczne zastrzeżone.

Deklaracja zgodności UE

Niniejszym oświadczamy, że wymieniony poniżej produkt jest zgodny z odpowiednimi przepisami podanych dyrektyw i rozporządzeń. Wszelkie niezgodności z nami modyfikacje produktu powodują utratę ważności tego oświadczenia.

Produkt: Odkurzacz do pracy na mokro i sucho

Typ: 1.573-xxx

Dyrektywy i rozporządzenia

2006/42/WE (+2009/127/WE)
2011/65/UE
2014/30/UE

Zastosowane normy zharmonizowane

EN 55014-1: 2017 + A11: 2020
EN 55014-2: 2015
EN 60335-1
EN 60335-2-69
EN IEC 61000-3-2: 2019
EN 61000-3-11: 2000
EN 62233: 2008
EN IEC 63000: 2018

Zastosowane normy krajowe

-

Nazwa i adres

Administrator dokumentacji:
A. Haag
Kärcher Industrial Vacuuming GmbH
Robert-Bosch-Straße 4-8
73550 Waldstetten (Niemcy)
Telefon: +49 7171 94888-0
Faks: +49 7171 94888-528



T. Wahl
Managing Director



A. Haag
Director R&D



Waldstetten, 24/07/01

Niżej podpisane osoby działają z upoważnienia zarządu przedsiębiorstwa.
Kärcher Industrial Vacuuming GmbH
Robert-Bosch-Straße 4-8
73550 Waldstetten (Niemcy)
Tel.: +49 7171 94888-0
Faks: +49...7171 (94888...528)

Tartalom

Általános utasítások.....	106
Biztonsági utasítások.....	106
A rendeltetésszerű használat.....	106
Környezetvédelem.....	107
Tartozékok és pótalkatrészek.....	107
A készülék leírása.....	107
Üzembe helyezés.....	107
Üzemeltetés.....	108
Szállítás.....	109
Tárolás.....	109
Ápolás és karbantartás.....	109
Segítség üzemzavarok esetén.....	110
Ártalmatlanítás.....	111
Garancia.....	111
Műszaki adatok.....	111
EU-megfelelőségi nyilatkozat.....	111

Általános utasítások

  Az első használat előtt olvassa el a készülék használati útmutatóját és cselekedjen a használati útmutatóban említett utasítások szerint, illetve őrizze meg a használati útmutatót későbbi használatra vagy a következő tulajdonos számára.

- Első üzembe helyezés előtt olvassa el az 5.956-249.0 sz. biztonsági utasításokat.
- A használati utasítás és a biztonsági tanácsok be nem tartása a készülék károsodásához, valamint a kezelő és más személyek veszélyeztetéséhez vezethet.
- A szállítás során keletkezett károk esetén azonnal értesítse a kereskedőt.

Biztonsági utasítások

Veszélyfokozat

VESZÉLY

- *Olyan, közvetlenül fenyegető veszély jelzése, amely súlyos sérülésekhez vagy halálhoz vezet.*
- **FIGYELMEZTETÉS**
- *Olyan, esetlegesen veszélyes helyzet jelzése, amely súlyos sérülésekhez vagy halálhoz vezethet.*

VIGYÁZAT

- *Olyan, esetlegesen veszélyes helyzet jelzése, amely könnyebb sérülésekhez vezethet.*

FIGYELEM

- *Olyan, esetlegesen veszélyes helyzet jelzése, amely anyagi károkhoz vezethet.*

Általános biztonsági utasítások

Az első használat előtt olvassa el a nedves/száraz porszívókra vonatkozó mellékelt biztonsági utasításokat!

 **VESZÉLY** • Vegye figyelembe a kezelt anyagokra vonatkozó, alkalmazható biztonsági rendelkezéseket.

 **FIGYELMEZTETÉS** • A készülék nem alkalmas az egészségre ártalmas por felszívására. • A készülék üzemeltetése vagy tárolása a szabadban nedves körülmények között tilos. • Hozza működésbe a kormánýgörgőkre ható rögzítőféket, hogy a készülék biztonságosan álljon. A készülék mozgása a rögzítőfék behúzása nélkül irányíthatatlanná válhat.

 **VIGYÁZAT** • Hosszabb üzemszünet esetén, illetve használat után kapcsolja ki a készüléket a főkapcsolóval/készülékkapcsolóval és húzza ki a hálózati csatlakozót.

Magatartás vészhelyzetben

VESZÉLY

Sérülés- és rongálódásveszély rövidzárlat vagy más elektromos hiba esetén

Áramütés, égési sérülés veszély

Kapcsolja ki a készüléket, és húzza ki a hálózati csatlakozót.

A rendeltetésszerű használat

A készülék rendeltetésszerű használata:

- padló- és falfelületek nedves és száraz tisztítása
- nedves és folyékony anyagok felszívása
- száraz, nem gyúlékony porszemcsék felszívása gépekből
- Ipari célokra történő használat, pl. a raktárakban és gyártási területeken
- A készülék ipari tevékenységekre is használható, pl. szállodákban, iskolákban, kórházakban, gyárakban, üzletekben, irodákban és bérleményekben.

Minden egyéb használat nem rendeltetészerűnek minősül.

A készülék nem használható az alábbi esetekben:

- veszélyes porszemcsék eltávolítása
- Rakodás daruval

Környezetvédelem



A csomagolóanyag újrahasznosítható. Kérjük, környezetbarát módon semmisítse meg a csomagolást.



Az elektromos és elektronikus készülékek értékes újrahasznosítható anyagokat és gyakran olyan alkatrészeket tartalmaznak, mint az elemek, akkumulátorok vagy olaj, amelyek helytelen kezelés vagy ártalmatlanítás esetén veszélyeztethetik az egészséget és a környezetet. Ezek az alkotóelemek azonban a készülék rendeltetészerű üzemeléséhez szükségesek. Az ezzel a szimbólummal jelölt készüléket nem szabad a háztartási hulladékkal együtt megsemmisíteni.

Összetevőkre vonatkozó utasítások (REACH)

Az összetevőkre vonatkozó aktuális információkat itt találja: www.kaercher.de/REACH

Tartozékok és pótalkatrészek

Csak eredeti tartozékokat és eredeti pótalkatrészt alkalmazzon; ezek garantálják a készülék biztonságos és zavarmentes üzemelését.

A tartozékokra és pótalkatrészekre vonatkozóan információkat itt talál: www.kaercher.com.

A készülék leírása

Ábrák, lásd a grafikonokat tartalmazó oldalt
Ábra A

- ① Szennytartály fogantyú
- ② Szennytartály
- ③ Szívócső
- ④ Szűrőgyűrű
- ⑤ Szűrőtisztító kar
- ⑥ Forgókapcsoló
- ⑦ Kipufogó hangtompító
- ⑧ Tömítőgyűrű

- ⑨ Szűrő
- ⑩ Szűrőrázó
- ⑪ Szívófej
- ⑫ Váltóáramú motor
- ⑬ Típus tábla
- ⑭ Hálózati kábel
- ⑮ A szívófej fogantyúja
- ⑯ Szívófej retesz
- ⑰ Kábeltartó
- ⑱ Tolókengyel
- ⑲ Rögzítőfékkel rendelkező kormánygörgő
- ⑳ Szívócső tartója
- ㉑ Közgyűrű
- ㉒ Közvetítőgyűrű zár
- ㉓ Padlókefe tartója
- ㉔ Alváz

Üzembe helyezés

FIGYELEM

A hálózati impedancia túllépése

Áramütés rövidzárlat esetén

Az elektromos csatlakozási pontnál nem szabad túllépni a megengedett maximális hálózati impedanciát (lásd a Műszaki adatokat).

Az Ön csatlakozási pontjánál fennálló hálózati impedanciával kapcsolatos kétségek esetén kérjük, forduljon áramszolgáltatójához.

1. Helyezze a készüléket a munkavégzési pozícióba.
2. A készüléket rögzítse a rögzítőfékkel.
3. A szívótömlőt helyezze a szívócsatlakozóba.
4. Helyezze fel a kívánt tartozékot a szívótömlőre.
5. Ha szükséges, helyezzen egy porgyűjtő zsákot a szennytartályba (lásd a(z) A porgyűjtő zsák telepítése fejezetet).
6. Bizonyosodjon meg a szennytartály megfelelő telepítéséről.

A porgyűjtő zsák telepítése

A készülék pormentes üritése céljából telepítsen porgyűjtő zsákot a szennytartályba.

Megjegyzés

A porgyűjtő zsákot nem szabad nedves szíváshoz használni.

1. Helyezze a porgyűjtő zsákot a szennytartályba és illessze gondosan a tartályfalhoz.
2. A zsák peremét hajtsa a szennytartály külső peremére.

⚠ FIGYELMEZTETÉS

A szennytartály helytelen kezelése reteszeléskor

Becsípődés veszélye

Reteszeléskor soha ne helyezze kezét a szennytartály és a szűrőgyűrű közé vagy az emelőkészülék közelébe.



A szennytartály reteszeléséhez használja a fogantyút mindkét kézzel.

3. Telepítse a szennytartályt a készülékbe.

Üzemeltetés

Nedves vagy folyékony anyagok szívásához lásd a(z) *Váltás nedves szívásról száraz szívásra* fejezetet.

Forgókapcsoló

	Készülék KI
	Készülék BE

Készülék bekapcsolása

1. Dugja be a hálózati dugaszt.
2. Kapcsolja be a készüléket a forgókapcsolóval.

A szívás

1. Rendszeresen ellenőrizze a szennytartály töltöttségi szintjét, mivel a készülék szívás közben nem kapcsol ki automatikusan.
2. Szükség esetén ürítse ki a szennytartályt (lásd a(z) *A szennytartály kiürítése* fejezetet).
3. Szükség esetén tisztítsa meg a szűrőt (lásd a(z) *A szűrő tisztítása* fejezetet), vagy cserélje ki (lásd a(z) *Szűrőváltás/ szűrőcsere* fejezetet).

Nedves szívás

FIGYELEM

Károsodás veszélye a szennytartály túlcsondulása miatt

Nagy folyadékmennyiségek felvétele esetén a szennytartály néhány másodperc alatt megtelhet és túlcsondulhat.

Folyamatosan ellenőrizze a töltési szintet.

1. Ha esedékes, nedves porszívózás előtt távolítsa el a porgyűjtő zsákot (lásd a(z) *A szennytartály kiürítése* fejezetet).
2. Nedves porszívózás után:
 - a Szárítsa meg a szűrőt.
 - b Tisztítsa meg a szennytartályt nedves kendővel, majd szárítsa meg.

Váltás nedves szívásról száraz szívásra

FIGYELEM

Váltás nedvesről száraz szívásra

Szűrő károsodásának veszélye
Nedves szűrőelem esetén ne szívjon fel száraz port, mivel az eldugítja és használhatatlanná teszi a szűrőt.

1. Száraz szívás előtt alaposan szárítsa meg a nedves szűrőt, vagy cserélje ki egy szárazra.
2. Szükség esetén cserélje ki a szűrőt.

A szűrő tisztítása

A csillag redős szűrőt tisztítsa rendszeresen.

1. Kapcsolja ki a készüléket.
2. Ha száraz anyag került felszívásra, mozgassa a szűrőtisztító kart legalább 5-ször előre-hátra.

Ha ez a tisztítás nem javul, távolítsa el a csillag redős szűrőt tisztítsa meg vagy cserélje ki (lásd a(z) *Ápolás és karbantartás* fejezetet).

A készülék kikapcsolása

1. Kapcsolja ki a készüléket a forgókapcsolóval.
2. Húzza ki a hálózati dugaszt.

Minden használat után

1. Távolítsa el a tartozékokat.
2. Szükség esetén tisztítsa meg a tartozékokat vízzel, majd hagyja megszáradni.

3. Ürítse ki a szennytartályt (lásd a(z) A szennytartály kiürítése fejezetet).
4. Tisztítsa meg a készüléket belül és kívül porszívózással és egy nedves kendővel.
5. A nedves anyagok eltávolítását követően, távolítsa el a szűrőt és hagyja megszáradni.

A szennytartály kiürítése

⚠ FIGYELMEZTETÉS

Becsípődés veszélye

A tartály eltávolításakor vagy telepítésekor figyeljen a mozgó alkatrészekre.

Megjegyzés

A szennytartály ürítése szükséges, ha a töltöttségi szint és a felső perem közötti távolság kb. 3 cm.

Rendszeresen ellenőrizze a szennytartály töltöttségi szintjét, mivel a készülék szívás közben nem kapcsol ki automatikusan.

1. Kapcsolja ki a készüléket.
2. A készüléket rögzítse a rögzítőfékkel.
3. Ha száraz szivóanyagot szívott, mozgassa a szűrőtisztító kart legalább 5-ször előre és hátra.

Ábra B

4. Húzza felfelé a fogantyút.
A szennytartály kioldódik és leereszkezik.
5. Használja a fogantyút és távolítsa el a szennytartályt a készülékből.
6. Szükség esetén távolítsa el a porgyűjtő zsákot.
a Használat után zárja le a porgyűjtő zsákot és távolítsa el a szennytartályból.
b Ártalmatlanítsa a porgyűjtő zsákot a tartalmával együtt a hatályos jogszabályi előírásoknak megfelelően.
7. Ürítse ki a szennytartályt.

Megjegyzés

A fogantyú segítségével a szennytartály daruval is szállítható. Daruval történő szállításkor a maximális terhelhetőség 50 kg.

⚠ VIGYÁZAT

A megengedett összsúly túllépése

Sérülés és károsodás veszélye

Daruval történő szállításkor figyeljen a szennytartály összsúlyára.

A tartály túlterhelése tilos.

Figyeljen a daruval történő szállításra vonatkozó helyi előírásokra.

⚠ FIGYELMEZTETÉS

A szennytartály helytelen kezelése reteszeléskor

Becsípődés veszélye

Reteszeléskor soha ne helyezze kezét a szennytartály és a szűrőgyűrű közé vagy az emelőkészülék közelébe.

A szennytartály reteszeléséhez használja a fogantyút mindkét kézzel.

8. Telepítse a szennytartályt a készülékbe, fordított sorrendben..

Szállítás

⚠ VIGYÁZAT

A súly figyelmen kívül hagyása

Sérülés és károsodás veszélye

Szállítás és tárolás közben vegye figyelembe a készülék súlyát.

1. Járműben történő szállítás esetén a készüléket a mindenkor hatályos irányelvek szerint biztosítsa csúszás és felborulás ellen.

Tárolás

⚠ VIGYÁZAT

A súly figyelmen kívül hagyása

Sérülés és károsodás veszélye

Raktározás során ügyeljen a készülék súlyára.

1. A készüléket csak belső helyiségben tárolja.

Ápolás és karbantartás

⚠ VESZÉLY

Sérülésveszély a nem szándékosan beinduló készülék és áramütés miatt.

Minden munkavégzés előtt kapcsolja ki a készüléket és húzza ki a hálózati dugaszból.

Ellenőrzési és karbantartási munkák

Végeztesse el rendszeresen a készülék ellenőrzését a törvényhozó mindenkori nemzeti balesetmegelőzési előírásainak megfelelően. A karbantartási munkákat szakértő személynek kell elvégeznie rend-

szeres időközönként, a gyártó előírásai szerint, és ennek során be kell tartania az érvényben lévő rendelkezéseket és biztonsági utasításokat. Az elektromos berendezésen végzendő munkákat kizárólag villamossági szakember végezheti. Kérdéseivel kérjük, forduljon a KÄRCHER kirendeltséghez.

Karbantartási időközök / a felhasználó általi karbantartás

Erre a készülékre nem vonatkoznak rendszeres karbantartási időközök. Szükség esetén az alábbi karbantartási munkákat kell elvégezni:

- Mossa ki a szűrőt.
- Cserélje ki a szűrőt.
- Telepítse a szűrőt.

Szűrőmosás

FIGYELEM

Mosószeres és fehérítők használata

A szűrő megsérülhet.

A szűrőt kizárólag vízzel tisztítsa. A készülékbe telepítsen kizárólag teljesen megszáradt szűrőt.

A csillag redős szűrőt folyó vízzel tisztítsa.

1. Öblítse át a csillaghajtogató szűrőt belülről kifelé úgy, hogy a maradék részecskék ne befolyásolják hátrányosan a szűrő teljesítményét.

Szűrőváltás/szűrőcsere

Megjegyzés

A szívófej eltávolításához 2 személy szükséges.

1. Kapcsolja ki a készüléket.
2. Húzza ki a hálózati csatlakozót.
3. Lazítsa meg és távolítsa el a szívófejet.
4. Lazítsa meg és távolítsa el a közbetétgyűrűt.
5. Távolítsa el a csillag redős szűrőt.
6. Bizonyosodjon meg a tömítőgyűrű épségéről.
7. Az új csillag redős szűrő telepítése:
 - a A csillag redős szűrőt húzza a közbetétgyűrűnél a szűrőrázó fölé úgy, hogy a rázóelemek középen irányuljanak a szűrőzsákba.

- b A közbetétgyűrűt telepítse a csillag redős szűrővel és a szűrőrázóval a szűrőgyűrűre.

- c Zárolja a közbenső gyűrűt.

8. Helyezze fel és reteszelve a szívófejet.

Segítség üzemzavarok esetén

△ VESZÉLY

A készülék véletlenszerű aktiválása/áramütés

A szívómotor véletlenszerű aktiválása sérüléseket okozhat. A feszültség alatt lévő elektromos alkatrészek áramütést okozhatnak.

A készüléken való minden munkavégzés előtt kapcsolja ki a készüléket és húzza ki a hálózati csatlakozót.

Az elektromos alkatrészekeken végzett ellenőrzéseket és munkákat mindig szakemberrel végeztesse el.

Megjegyzés

Amennyiben üzemzavar történik, kapcsolja ki azonnal a készüléket. Az ismételt üzembe helyezés előtt az üzemzavart el kell hárítani.

Ha az üzemzavart nem sikerül elhárítani, a készüléket az ügyfélszolgálatnál kell megvizsgáltatni.

A szivóturbina működik, de a készülék nem szív

Ha a forgásirány helyes, erős levegőáramlás érezhető a kipufogó hangtompító nyílásából. Ha a forgásirány nem megfelelő, a levegő beszívódik.

1. Ellenőrizze a motor forgásirányát.
2. Ha a forgásirány rossz, cserélje ki a készülék csatlakozóján lévő pólusokat.

Szivóturbina nem működik

1. Ellenőrizze a dugaszolóaljzatot és az áramellátás biztosítékát.
2. Ellenőrizze a hálózati kábelt és a készülék hálózati csatlakozóját.
3. Kapcsolja be a készüléket.

A szívóerő csökken

1. Távolítsa el az akadályokat a szívófejből, a szívócsőből vagy a szívótömlőből.
2. Tisztítsa meg a szűrőt (lásd a(z) *A szűrő tisztítása* fejezetet).
3. Üritse ki a szennytartályt (lásd a(z) *A szennytartály kiürítése* fejezetet).

Por kilépése szívás közben

1. Ellenőrizze és szükség esetén korrigálja a szűrő rögzítését.
2. Tisztítsa meg a szűrőt (lásd a(z) *A szűrő tisztítása* fejezetet).
3. Helyettesítse a szűrőt (lásd a(z) *Szűrő-váltás/szűrőcsere* fejezetet).

Ártalmatlanítás

A készüléket az életútja végén a törvényi előírásoknak megfelelően ártalmatlanítani kell.

Garancia

Minden országban az illetékes értékesítőnk által biztosított garanciális feltételek érvényesek. Amennyiben a garanciaidőn belül a készüléknél hibák merülnek fel, azokat díjmentesen orvosoljuk, ha az adott hibák anyag-, illetve gyártási hibák. Garanciális esetben kérjük, a számlával együtt forduljon forgalmazójához vagy a legközelebbi, arra jogosult ügyfélszolgálati irodához. (A cím a hátoldalon található)

A garanciával kapcsolatos további információk (amennyiben elérhetők) megtekinthetők a Kärcher Magyarország Szerviz elemének „Letöltések” menüjében.

Műszaki adatok

Elektromos csatlakoztatás

Hálózati feszültség	V	400
Fázis	~	3
Hálózati frekvencia	Hz	50
Teljesítmény	W	3000
Védettség		IPX4
Érintésvédelmi osztály	I	
Megengedett maximális hálózati impedancia	Ω	0.400+ j0.250

Méreték és tömegek

Jellemző üzemi tömeg	kg	99
Hosszúság x szélesség x magasság	mm	1030 x 680 x 1650
Szűrőfelület	m ²	2,24

Környezeti feltételek

Tárolási hőmérséklet	°C	-10-40
----------------------	----	--------

A készülék teljesítményadatai

Tartálytérfogat	l	60
Vákuum (nyomáskorlátozó szeleppel)	kPa	28,6
Levegőmennyiség	l/s	68
Szívótömlő csatlakozója		DN70
Szívótömlő névleges átmérője		DN40/ 50/70
Szűrő megrendelési száma		6.907- 611.0

Az EN 60335-2-69 szabvány alapján meghatározott értékek

Kéz-kar-vibrációs érték	m/s ²	< 2,5
K bizonytalansági paraméter	m/s ²	0,2
Zajszint L _{pA}	dB(A)	79
Bizonytalansági paraméter K _{pA}	dB(A)	2

Hálózati kábel

Típus		H07R N-F 5G1,5 mm ²
Alkatrész szám		6.650- 064.0
Kábelhossz	m	5

A műszaki változtatások jogát fenntartjuk.

EU-megfelelőségi nyilatkozat

Kijelentjük, hogy az alább említett termék megfelel a felsorolt irányelvek és rendeletek vonatkozó rendelkezéseinek. A terméken végzett, de velünk nem egyeztetett módosítás esetén jelen nyilatkozat érvényét veszti.

Termék: Nedves és száraz porszívó

Típus: 1.573-xxx

Irányelvek és rendeletek

2006/42/EK (+2009/127/EK)

2011/65/EU

2014/30/EU

Alkalmazott harmonizált szabványok

EN 55014-1: 2017 + A11: 2020

EN 55014-2: 2015

EN 60335-1

EN 60335-2-69

EN IEC 61000-3-2: 2019
EN 61000-3-11: 2000
EN 62233: 2008
EN IEC 63000: 2018

Alkalmazott nemzeti szabványok

-

Név és cím

Dokumentációs meghatalmazott:

A. Haag

Kärcher Industrial Vacuuming GmbH

Robert-Bosch-Straße 4-8

73550 Waldstetten (Németország)

Tel.: +49 7171 94888-0

Fax: +49 7171 94888-528



T. Wahl
Managing Director



A. Haag
Director R&D

Waldstetten [Németország], 24/07/01

Az alulírottak a vezetőség megbízásából és teljes körű meghatalmazásával járnak el.

Kärcher Industrial Vacuuming GmbH

Robert-Bosch-Straße 4-8

73550 Waldstetten (Németország)

Tel.: +49 7171 94888-0

Fax: +49 7171 94888-528

Obsah

Obecné pokyny	112
Bezpečnostní pokyny	112
Použití v souladu s určením	113
Ochrana životního prostředí	113
Příslušenství a náhradní díly	113
Popis přístroje	113
Uvedení do provozu	114
Provoz	114
Přeprava	115
Skladování	116
Péče a údržba	116
Náповěda při poruchách	116
Likvidace	117
Záruka	117
Technické údaje	117
EU prohlášení o shodě	118

Obecné pokyny



Před prvním použitím přístroje si přečtěte tento návod k používání, postupujte podle něj a uschovejte ho pro pozdější použití nebo pro dalšího vlastníka.

- Před prvním uvedením do provozu si bezpodmínečně přečtěte bezpečnostní pokyny č. 5.956-249.0.
- V případě nedodržování návodu k použití a bezpečnostních pokynů mohou vzniknout škody na přístroji a nebezpečí pro obsluhu a další osoby.
- Škody vzniklé při přepravě ihned oznamte prodejci.

Bezpečnostní pokyny

Stupně nebezpečí

⚠ **NEBEZPEČÍ**

- *Upozornění na bezprostředně hrozící nebezpečí, které vede k těžkým úrazům nebo usmrcení.*

⚠ **VAROVÁNÍ**

- *Upozornění na možnou nebezpečnou situaci, která může vést k těžkým úrazům nebo usmrcení.*

⚠ **UPOZORNĚNÍ**

- *Upozornění na možnou nebezpečnou situaci, která může vést k lehkým úrazům.*

POZOR

- *Upozornění na možnou nebezpečnou situaci, která může vést ke vzniku věcných škod.*

Všeobecné bezpečnostní pokyny

Před prvním uvedením do provozu si bezpodmínečně přečtěte přiložené bezpečnostní pokyny pro stroj na vysávání za sucha / stroj na vysávání mokrých nečistot!

⚠ **NEBEZPEČÍ** • *Mějte na zřeteli aplikovatelná bezpečnostní ustanovení, jež se týkají vysávaných materiálů.*

⚠ **VAROVÁNÍ** • *Přístroj není vhodný k odsávání zdraví škodlivého prachu.*

• *Přístroj se nesmí používat ani skladovat venku ve vlhkém prostředí.* • *Pro bezpečné postavení přístroje aktivujte parkovací*

brzdy na říditelných kolečkách. Při nezajištěné parkovací brzdě se může přístroj nekontrolovaně rozjet.

⚠ UPOZORNĚNÍ • Při delších provozních přestávkách a po použití přístroj vypínejte hlavním spínačem a odpojujte síťovou zástrčku.

Postup v případě nouze

⚠ NEBEZPEČÍ

Nebezpečí zranění a poškození v případě zkratu nebo jiných elektrických poruch

Nebezpečí úrazu elektrickým proudem, nebezpečí popálení

Přístroj vypněte a odpojte síťovou zástrčku.

Použití v souladu s určením

Přístroj je určen pro:

- mokré a suché čištění podlah a stěn
- vysávání vlhkých a kapalných látek
- odsávání suchého, nehořlavého prachu ze strojů
- Průmyslové použití, např. ve skladových a výrobních prostorách
- Komerční použití, např. v hotelech, školách, nemocnicích, továrnách, obchodech, kancelářích a půjčovnách.

Jákykoliv jiný způsob použití se považuje za nesprávný.

Přístroj se nesmí používat pro:

- zachycování nebezpečného prachu
- nakládání jeřábem

Ochrana životního prostředí

 Obalové materiály jsou recyklovatelné. Obaly prosím likvidujte ekologickým způsobem.

 Elektrické a elektronické přístroje obsahují hodnotné recyklovatelné materiály a často součásti, jako baterie, akumulátory nebo olej, které mohou při chybném zacházení nebo likvidaci představovat potenciální nebezpečí pro lidské zdraví nebo pro životní prostředí. Pro řádný provoz přístroje jsou však tyto součásti nezbytné. Přístroje označené tímto symbolem se nesmí likvidovat s domovním odpadem.

Upozornění k obsaženým látkám (REACH)

Aktuální informace k obsaženým látkám naleznete na stránkách: www.kaercher.de/REACH

Příslušenství a náhradní díly

Používejte pouze originální příslušenství a náhradní díly, které Vám zaručují bezpečný a bezporuchový provoz přístroje. Informace o příslušenství a náhradních dílech naleznete na stránkách www.kaercher.com.

Popis přístroje

Ilustrace viz strana s obrázky

Ilustrace A

- ① Obloukové madlo nádoby na nečistoty
- ② Nádoba na nečistoty
- ③ Sací hrdlo
- ④ Prstenec filtru
- ⑤ Páka čištění filtru
- ⑥ Otočný spínač
- ⑦ Tlumič odpadního vzduchu
- ⑧ Těsnicí kroužek
- ⑨ Filtr
- ⑩ Oklepávač filtru
- ⑪ Sací hlava
- ⑫ Třífázový motor
- ⑬ Typový štítek
- ⑭ Síťový kabel
- ⑮ Rukojeť sací hlavy
- ⑯ Zajištění sací hlavy
- ⑰ Držák kabelu
- ⑱ Posuvné madlo
- ⑲ Říditelná kolečka s parkovací brzdou
- ⑳ Držák sací trubice
- ㉑ Mezikroužek
- ㉒ Zajištění mezikroužku
- ㉓ Držák podlahové hubice
- ㉔ Podvozek

Uvedení do provozu

POZOR

Překročení impedance sítě

Zasažení elektrickým proudem v důsledku zkratu

Maximální přípustná impedance sítě v místě elektrického připojení (viz technické údaje) se nesmí překračovat. Při nejasnostech ohledně impedance sítě v místě připojení kontaktujte svého distributora elektřiny.

1. Přístroj uveďte do parkovací stanice.
2. Zajistěte přístroj parkovacími brzdami.
3. Zasuňte sací hadici do přípojky sání.
4. Do sací hadice zasuňte požadované příslušenství.
5. V případě potřeby vložte do nádoby na nečistoty prachový sáček (viz kapitola *Nasazení prachového sáčku*).
6. Ujistěte se, že je nádoba na nečistoty správně nasazena.

Nasazení prachového sáčku

Pro bezprašné vyprazdňování přístroje lze do nádoby na nečistoty vložit prachový sáček.

Upozornění

Prachový sáček se nesmí používat pro vysávání mokrých nečistot.

1. Nasadte prachový sáček do nádoby na nečistoty a pečlivě jej přiložte ke stěně nádrže.
2. Ohrňte okraj sáčku přes okraj nádoby na nečistoty směrem ven.

⚠ VAROVÁNÍ

Nesprávné zacházení při zajišťování nádoby na nečistoty

Nebezpečí přímáčknutí

Během zajišťování v žádném případě nesahejte mezi nádobu na nečistoty a prstenek filtru nebo do blízkostí zvedacího mechanismu.



Zajistěte nádobu na nečistoty ovládním obloukového madla oběma rukama.

3. Nasadte nádobu na nečistoty do přístroje.

Provoz

Po vysátí vlhkých nebo tekutých látek viz kapitola *Přepnutí z vysávání mokrých nečistot na vysávání za sucha*.

Otočný spínač

	Přístroj VYP
	Přístroj ZAP

Zapnutí přístroje

1. Zasuňte síťovou zástrčku.
2. Zapněte přístroj otočným spínačem.

Provedení vysávání

1. Pravidelně kontrolujte naplnění nádoby na nečistoty, protože přístroj se při vysávání automaticky nevypíná.
2. V případě potřeby vyprázdněte nádobu na nečistoty (viz kapitola *Vyprázdnění nádoby na nečistoty*).
3. V případě potřeby vyčistěte (viz kapitola *Čištění filtru*) nebo vyměňte filtr (viz kapitola *Výměna / náhrada filtru*).

Vysávání mokrých nečistot

POZOR

Poškození při přetečení nádoby na nečistoty

Nádoba na nečistoty se může při nasátí velkého množství kapalin naplnit a přetéct během několika sekund.

Kontrolujte vždy výšku hladiny.

1. Před vysáváním mokrých nečistot příp. odstraňte sáček na prach (viz kapitola *Vyprázdnění nádoby na nečistoty*).
2. Po vysávání mokrých nečistot:
 - a Vysušte filtr.
 - b Očistěte nádobu na nečistoty vlhkým hadříkem a osušte ji.

Přepnutí z vysávání mokrých nečistot na vysávání za sucha

POZOR

Přepnutí z mokrého vysávání na vysávání za sucha

Nebezpečí poškození filtru

Nevysávejte suchý prach s mokrým filtračním prvkem, neboť to zanesе filtr a může ho učinit nepoužitelným.

1. Mokrý filtr nechte před použitím pro vysávání za sucha důkladně vyschnout nebo jej nahraďte suchým filtrem.
2. V případě potřeby filtr vyměňte.

Čištění filtru

Hvězdicový skládaný filtr čistíte v pravidelných intervalech.

1. Vypněte přístroj.
2. V případě suchého nasávaného materiálu pohněte několikrát, nejméně však 5krát, pákou čištění filtru sem a tam.

Pokud toto čištění nepřinese žádné zlepšení, hvězdicový skládaný filtr vyjměte a opláchněte nebo vyměňte (viz kapitola *Péče a údržba*).

Vypnutí přístroje

1. Vypněte přístroj otočným spínačem.
2. Vytáhněte síťovou zástrčku.

Po každém provozu

1. Odmontujte příslušenství.
2. Příslušenství v případě potřeby vypláchněte vodou a nechte vyschnout.
3. Vyprázdněte nádobu na nečistoty (viz kapitola *Vyprázdnění nádoby na nečistoty*).
4. Očistěte přístroj zvenku i zevnitř vysáním a otřením vlhkým hadříkem.
5. V případě mokrého nasávaného materiálu vyjměte filtr pro účely sušení.

Vyprázdnění nádoby na nečistoty

⚠ VAROVÁNÍ

Nebezpečí přímáčknutí

Při odjímání nebo nasazování nádrže dbejte na pohybující se díly.

Upozornění

Když je nádoba na nečistoty naplněna do výšky 3 cm pod horním okrajem, musí se vyprázdnit.

Pravidelně kontrolujte naplnění nádoby na nečistoty, protože přístroj se při vysávání automaticky nevypíná.

1. Vypněte přístroj.
2. Zajistěte přístroj parkovacími brzdami.

3. V případě suchého nasávaného materiálu pohněte několikrát, nejméně však 5krát, pákou čištění filtru sem a tam.

Ilustrace B

4. Obloukové madlo vytáhněte nahoru. Nádoba na nečistoty se odjistí a spustí.
5. Vytáhněte nádobu na nečistoty za obloukové madlo z přístroje.
6. Popř. odstraňte prachový sáček.
 - a Prachový sáček uzavřete a vyjměte jej z nádoby na nečistoty.
 - b Zlikvidujte prachový sáček s obsahem podle platných zákonných předpisů.
7. Vyprázdněte nádobu na nečistoty.

Upozornění

Nádobu na nečistoty lze zvedat jeřábem za rukojeť. Maximální užitečné zatížení při přepravě jeřábem je 50 kg.

⚠ UPOZORNĚNÍ

Překročení přípustné celkové hmotnosti

Nebezpečí úrazu a poškození

Při přepravě pomocí jeřábu dbejte na celkovou hmotnost nádoby na nečistoty. Nepřetěžujte nádobu.

Dodržujte platné předpisy týkající se přepravy jeřábem.

⚠ VAROVÁNÍ

Nesprávné zacházení při zajišťování nádoby na nečistoty

Nebezpečí přímáčknutí

Během zajišťování v žádném případě nesahejte mezi nádobu na nečistoty a prsteneц filtru nebo do blízkosti zvedacího mechanismu.

Zajistěte nádobu na nečistoty ovládním obloukového madla oběma rukama.

8. Vložte nádobu na nečistoty do přístroje v opačném pořadí.

Přeprava

⚠ UPOZORNĚNÍ

Nedodržení hmotnosti

Nebezpečí úrazu a poškození

Při přepravě a skladování zohledněte hmotnost přístroje.

1. Při přepravě ve vozidle zajistěte přístroj podle platných směrnic proti sklouznutí a převrácení.

Skladování

⚠ UPOZORNĚNÍ

Nedodržení hmotnosti

Nebezpečí úrazu a poškození

Při skladování vezměte v úvahu hmotnost přístroje.

1. Přístroj skladujte pouze ve vnitřních prostorech.

Péče a údržba

⚠ NEBEZPEČÍ

Nebezpečí úrazu následkem

**neúmyslného rozběhu přístroje a
zasazením elektrickým proudem.**

Před zahájením jakýchkoliv prací přístroj vypněte a vytáhněte síťovou zástrčku.

Kontrola a údržba

Pravidelně nechávejte provádět revize přístroje v souladu s platnou vnitrostátní legislativou zákonodárce o prevenci nehod. Údržbu musí provádět kvalifikovaná osoba v pravidelných intervalech podle údajů výrobce, při tom je třeba dodržet platné předpisy a bezpečnostní požadavky. Opravy elektroinstalace smí provádět pouze kvalifikovaný elektrikář. V případě dotazů se obraťte na pobočku společnosti KÄRCHER.

Intervaly údržby / údržba prováděná uživatelem

Pro tento přístroj nejsou předepsány intervaly pravidelné údržby. Následující údržba se provádí v případě potřeby:

- Vypláchněte filtr.
- Vyměňte filtr.
- Nahradte filtr.

Vyplachování filtru

POZOR

**Použití pracích prostředků nebo bělidel
Poškození filtru.**

Filtr čistěte pouze vodou. Do přístroje nasazuje pouze zcela vyschlý filtr.

Hvězdicový skládaný filtr lze vyplachovat pod tekoucí vodou.

1. Hvězdicový skládaný filtr vyplachujte vždy zevnitř ven, aby zbývající částice neovlivňovaly výkon filtru.

Výměna / náhrada filtru

Upozornění

K sejmutí sací hlavy jsou zapotřebí 2 osoby.

1. Vypněte přístroj.
2. Odpojte síťovou zástrčku.
3. Odjistěte a sejměte sací hlavu.
4. Odjistěte a sejměte mezikroužek.
5. Vyjměte hvězdicový skládaný filtr.
6. Zkontrolujte těsnicí kroužek, zda není poškozený.
7. Nasaďte nový hvězdicový skládaný filtr:
 - a Hvězdicový skládaný filtr přetáhněte přes oklepávač filtru na mezikroužku tak, aby oklepávací součásti byly vyrovnány na střed kapes filtru.
 - b Umístěte mezikroužek s hvězdicovým skládaným filtrem a oklepávačem filtru na prstenek filtru.
 - c Zajistěte mezikroužek.
8. Nasaďte a zajistěte sací hlavu.

Nápověda při poruchách

⚠ NEBEZPEČÍ

**Neúmyslný rozběh přístroje / úraz
elektrickým proudem**

Neúmyslný rozběh sacího motoru může způsobit zranění. Napětí na elektrických dílech může vést k úrazu elektrickým proudem.

Před zahájením jakýchkoliv prací přístroj vypněte a odpojte síťovou zástrčku. Všechny kontroly a práce na elektrických dílech smí provádět pouze odborník.

Upozornění

Pokud se vyskytne porucha, musí se přístroj okamžitě vypnout. Před opětovným uvedením do provozu se musí porucha odstranit.

Pokud nelze poruchu odstranit, musí kontrolu přístroje provést zákaznický servis.

Sací turbína běží, ale přístroj nesaje

Při správném směru otáčení je cítit silný proud vzduchu z otvoru tlumiče odpadního vzduchu. Při nesprávném směru otáčení dochází k nasávání vzduchu.

1. Zkontrolujte směr otáčení motoru.

2. Pokud je směr otáčení nesprávný, vyměňte póly na zástrčce přístroje.

Neběží sací turbína

1. Zkontrolujte zásuvku a pojistku elektrického napájení.
2. Zkontrolujte síťový kabel a síťovou zástrčku přístroje.
3. Zapněte přístroj.

Klesá sací síla

1. Odstraňte ucpání ze sací hubice, sací trubky nebo sací hadice.
2. Vyčistěte filtr (viz kapitola *Čištění filtru*).
3. Vyprázdněte nádobu na nečistoty (viz kapitola *Vyprázdnění nádoby na nečistoty*).

Únik prachu při vysávání

1. Zkontrolujte a případně upravte usazení filtru.
2. Vyčistěte filtr (viz kapitola *Čištění filtru*).
3. Vyměňte filtr (viz kapitola *Výměna / náhrada filtru*).

Likvidace

Přístroj je třeba na konci životnosti likvidovat podle zákonných předpisů.

Záruka

V každé zemi platí záruční podmínky vydané naší příslušnou distribuční společností. Případné závady vašeho přístroje odstraníme bezplatně během záruční lhůty, pokud jsou zaviněny vadou materiálu nebo výrobní vadou. V případě uplatnění nároků ze záruky se prosím obraťte s dokladem o koupi na svého prodejce nebo na nejbližší autorizované pracoviště zákaznického servisu.

(Adresa viz zadní stranu)

Další informace o záruce (jsou-li k dispozici) naleznete v servisní sekci na webové stránce místního zastoupení firmy Kärcher v části „Dokumenty ke stažení“.

Technické údaje

Elektrické připojení

Napětí sítě	V	400
Fáze	~	3
Síťová frekvence	Hz	50
Výkon	W	3000
Druh krytí		IPX4
Třída krytí		I
Maximální povolená impedance sítě	Ω	0.400+j 0.250

Rozměry a hmotnost

Typická provozní hmotnost	kg	99
Délka x šířka x výška	mm	1030 x 680 x 1650
Filtrační plocha	m^2	2,24

Okolní podmínky

Teplota skladování	$^{\circ}C$	-10-40
--------------------	-------------	--------

Výkonnostní údaje přístroje

Objem sběrné nádoby	l	60
Vakuum (s tlakovým omezovacím ventilem)	kPa	28,6
Množství vzduchu	l/s	68
Připojení sací hadice		DN70
Jmenovitá šířka sací hadice		DN40/ 50/70
Objednací číslo filtru		6.907- 611.0

Zjištěné hodnoty podle EN 60335-2-69

Hodnota vibrací rukou/paží	m/s^2	< 2,5
Nejistota K	m/s^2	0,2
Hladina akustického tlaku	$dB(A)$	79
L_{pA}		
Nejistota K_{pA}	$dB(A)$	2

Síťový kabel

Typ		H07RN -F 5G1,5 mm^2
Objednací číslo		6.650- 064.0
Délka kabelu	m	5

Technické změny vyhrazeny.

EU prohlášení o shodě

Tímto prohlašujeme, že níže uvedeny výrobek odpovídá příslušným ustanovením uvedených směrnic a předpisů. V případě provedení námi neschválené změny výrobku ztrácí toto prohlášení svoji platnost.

Výrobek: Vysavač pro vysávání za mokra a za sucha

Typ: 1.573-xxx

Směrnice a nařízení

2006/42/ES (+2009/127/ES)

2011/65/EU

2014/30/EU

Aplikované harmonizované normy

EN 55014-1: 2017 + A11: 2020

EN 55014-2: 2015

EN 60335-1

EN 60335-2-69

EN IEC 61000-3-2: 2019

EN 61000-3-11: 2000

EN 62233: 2008

EN IEC 63000: 2018

Aplikované národní normy

-

Jméno a adresa

Zmocněnec pro dokumentaci:

A. Haag

Kärcher Industrial Vacuuming GmbH

Robert-Bosch-Straße 4-8

73550 Waldstetten (Německo)

Tel.: +49 7171 94888-0

Fax: +49 7171 94888-528

T. Wahl
Managing Director

A. Haag
Director R&D

Waldstetten, 24/07/01

Níže podepsané osoby jednají z pověření a se zplnomocněním vedení společnosti.

Kärcher Industrial Vacuuming GmbH

Robert-Bosch-Straße 4-8

73550 Waldstetten (Německo)



Tel.: +49 7171 94888-0

Fax: +49 7171 94888-528

Obsah

Všeobecné upozornenia	118
Bezpečnostné pokyny	118
Používanie v súlade s účelom.....	119
Ochrana životného prostredia	119
Príslušenstvo a náhradné diely	119
Popis prístroja	119
Uvedenie do prevádzky.....	120
Prevádzka	120
Preprava.....	122
Skladovanie.....	122
Ošetrovanie a údržba.....	122
Pomoc pri poruchách	123
Likvidácia	123
Záruka	123
Technické údaje	123
EÚ vyhlásenie o zhode	124

Všeobecné upozornenia

  Pred prvým použitím vášho prístroja si prečítajte tento preklad pôvodného návodu na prevádzku, konajte v súlade s ním a uchovajte ho pre neskoršie použitie alebo pre nasledujúcich vlastníkov.

- Pred prvým uvedením do prevádzky si bezpodmienečne prečítajte bezpečnostné pokyny č. 5.956-249.0.
- Pri nedodržaní návodu na obsluhu a bezpečnostných pokynov môže dôjsť k poškodeniu prístroja a ohrozeniu obsluhy a iných osôb.
- V prípade poškodenia počas prepravy okamžite informujte predajcu.

Bezpečnostné pokyny

Stupne nebezpečenstva

△ **NEBEZPEČENSTVO**

- *Upozornenie na bezprostredne hroziace nebezpečenstvo, ktoré vedie k ťažkým fyzickým poraneniam alebo k smrti.*

△ **VÝSTRAHA**

- *Upozornenie na možnú nebezpečnú situáciu, ktorá môže viesť k ťažkým fyzickým poraneniam alebo k smrti.*

△ **UPOZORNENIE**

- *Upozornenie na možnú nebezpečnú situáciu, ktorá môže viesť k ľahkým fyzickým poraneniam.*

POZOR

- *Upozornenie na možnú nebezpečnú situáciu, ktorá môže viesť k vecným škodám.*

Všeobecné bezpečnostné pokyny

Pred prvým uvedením do prevádzky si bezpodmienečne prečítajte priložené bezpečnostné pokyny pre mokré/suché vysávače!

⚠ **NEBEZPEČENSTVO** • *Dbajte na aplikovateľné bezpečnostné ustanovenia platné pre ošetrované materiály.*

⚠ **VÝSTRAHA** • *Prístroj nie je určený na odsávanie zdraviu škodlivého prachu.*

• *Prístroj sa nesmie prevádzkovať alebo uchovávať v exteriéri za mokrých podmienok.* • *Pre zaistenie stability prístroja aktívajte parkovaciu brzdu na otočnom koliesku. Pri uvoľnenej parkovacej brzde sa prístroj môže dať do nekontrolovaného pohybu.*

⚠ **UPOZORNENIE** • *Pri dlhších prevádzkových prestávkach a po použití vypnite prístroj pomocou jeho spínačov a vytiahnite sieťovú zástrčku.*

Reakcia v prípade núdze

⚠ **NEBEZPEČENSTVO**

Nebezpečenstvo vzniku zranení a poškodení v prípade skratu alebo iných elektrických porúch

Nebezpečenstvo zásahu elektrickým prúdom, nebezpečenstvo vzniku popálenín
Vypnite prístroj a vytiahnite sieťovú zástrčku.

Používanie v súlade s účelom

Prístroj je určený na:

- mokré a suché čistenie podlahových a stenových plôch
- vysávanie vlhkých alebo tekutých látok
- odsávanie suchého, nehorľavého prachu zo strojov
- priemyselné používanie, napr. v skladovacích a výrobných priestoroch
- remeselné používanie, napr. v hoteloch, školách, nemocniciach, továrňach, obchodoch, kanceláriách a prenajatých priestoroch.

Akékoľvek iné použitie sa považuje za neodborné.

Prístroj sa nesmie používať na:

- zachytávanie nebezpečného prachu
- prekladanie pomocou žeriava

Ochrana životného prostredia



Obalové materiály sú recyklovateľné.

Obaly zlikvidujte ekologickým spôsobom.



Elektrické a elektronické prístroje obsahujú cenné recyklovateľné materiály a často aj komponenty, akými sú

napr. batérie, akumulátory alebo olej, ktoré môžu pri nesprávnej manipulácii alebo likvidácii predstavovať potenciálne nebezpečenstvo pre ľudské zdravie a životné prostredie. Tieto komponenty sú však potrebné pre správnu prevádzku prístroja. Prístroje označené týmto symbolom nesmú byť likvidované spolu s domovým odpadom.

Informácie o obsiahnutých látkach (REACH)

Aktuálne informácie o obsiahnutých látkach sú uvedené na: www.kaercher.de/REACH

Príslušenstvo a náhradné diely

Používajte len originálne príslušenstvo a originálne náhradné diely, pretože takéto komponenty zaručujú bezpečnú a bezporuchovú prevádzku zariadenia.

Informácie o príslušenstve a náhradných dieloch sa nachádzajú na stránke www.kaercher.com.

Popis prístroja

Obrázky sú uvedené na strane s grafikami **Obrázok A**

- ① Oblúková rukoväť nádoby na nečistoty
- ② Nádobka na nečistoty
- ③ Sacie hrdlo
- ④ Filtračný krúžok
- ⑤ Páka čistenia filtra
- ⑥ Otočný spínač
- ⑦ Tlmič výfuku
- ⑧ Tesniaci krúžok

- ⑨ Filter
- ⑩ Vibačné zariadenie filtra
- ⑪ Nasávacía hlava
- ⑫ Trojfázový motor
- ⑬ Typový štítok
- ⑭ Sieťový kábel
- ⑮ Rukoväť nasávacej hlavy
- ⑯ Zaistenie nasávacej hlavy
- ⑰ Držiak kábla
- ⑱ Držadlo na posúvanie
- ⑲ Otočné koliesko s parkovacou brzdou
- ⑳ Držiak pre nasávaciu trubicu
- ㉑ Medzikrúžok
- ㉒ Blokovanie medzikrúžka
- ㉓ Držiak pre podlahovú hubicu
- ㉔ Podvozok

Uvedenie do prevádzky

POZOR

Prekročenie impedancie siete

Zásah elektrickým prúdom v dôsledku skratu

Nesmie dôjsť k prekročeniu maximálnej povolenej impedancie siete v bode elektrického pripojenia (pozrite si časť "Technické údaje").

V prípade nejasností týkajúcich sa impedancie siete prítomnej vo vašom bode pripojenia sa skontaktujte s vaším dodávateľom elektrickej energie.

1. Prístroj nastavte do pracovnej polohy.
2. Prístroj zaistite pomocou parkovacích bŕzd.
3. Nasávaciu hadicu zasuňte do nasávacej prípojky.
4. Požadované príslušenstvo nastrčte na nasávaciu hadicu.
5. V prípade potreby vložte do nádoby na nečistoty zberné vrečko na prach (pozrite si kapitolu *Vloženie zberného vrečka na prach*).
6. Zabezpečte, aby bola nádoba na nečistoty správne vložená.

Vloženie zberného vrečka na prach

Pre bezprašné vyprázdnenie prístroja je možné do nádoby na nečistoty vložiť zberné vrečko na prach.

Upozornenie

Zberné vrečko na prach sa nesmie používať pri mokrom vysávaní.

1. Zberné vrečko na prach vložte do nádoby na nečistoty a dôkladne ho priložte k stene nádoby.
2. Okraj vrečka pretiahnite smerom von cez okraj nádoby na nečistoty.

△ VÝSTRAHA

Nesprávna manipulácia pri zaistovaní nádoby na nečistoty

Nebezpečenstvo pomliaždenia

Počas zaistovania v žiadnom prípade nekladajte ruky medzi nádobu na nečistoty a filtračný krúžok alebo do blízkosti zdvíhacieho mechanizmu.

Nádobu na nečistoty zaistite obojručným stlačením oblúkovej rukoväte.

3. Nádobu na nečistoty vložte do prístroja.

Prevádzka

Po vysávaní vlhkých alebo tekutých látok si pozrite kapitolu *Prechod z mokrého na suché vysávanie*.

Otočný spínač

O	Vypnutý prístroj
I	Zapnutý prístroj

Zapnutie prístroja

1. Zasuňte sieťovú zástrčku.
2. Prístroj zapnite otočným spínačom.

Vykonanie vysávania

1. Pravidelne kontrolujte stav naplnenia nádoby na nečistoty, pretože prístroj sa pri vysávaní automaticky nevypne.
2. V prípade potreby vyprázdnite nádobu na nečistoty (pozrite si kapitolu *Vyprázdnenie nádoby na nečistoty*).
3. V prípade potreby vyčistite (pozrite si kapitolu *Čistenie filtra*) alebo vymeňte filter (pozrite si kapitolu *Výmena filtra*).

Mokr  vys vanie

POZOR

Nebezpe enstvo poškodenia sp sobene- n  prete enim z sobn ka ne ist t

Z sobn k ne ist t sa po nasat  veľk ho
mnozstva tekut n m že za niekoľko sek nd
naplnit' a pretiecť.

Neust le kontrolujte stav naplnenia.

1. Pred mokr m vys vanim vyberte zbern 
vrecko na prach (pozrite si kapitolu *Vy-
pr zdenie n doby na ne istoty*).
2. Po mokrom vys van :
 - a Vysušte filter.
 - b N dobu na ne istoty vy istite mokrou
utierkou a vysušte.

Prechod z mokr ho na such  vys vanie

POZOR

Prechod z mokr ho na such  vys vanie

Nebezpe enstvo poškodenia filtra

Pri mokrom filtra nom prvku nevys vajte
such  prach, v opa nom pr pade d jde k
upchatiu filtra ktor  potom bude nefunk n .

1. Mokr  filter pred pouz t m na such  vy-
s vanie dobre vysušte alebo ho vymeň-
te za such  filter.
2. V pr pade potreby vymeňte filter.

 istenie filtra

V pravideln ch intervaloch vykon vajte  is-
tenie hviezdicov ho skladan ho filtra.

1. Vypnite pr stroj.
2. Ak bol vys van  such  materi l, mini-
m lne 5-kr t sem a tam pohnite p kou
 istenia filtra.

Ak toto  istenie nebude mať za n sledok
zlepšenie, tak hviezdicov  skladan  filter
vyberte a umyte, alebo ho vymeňte (pozrite
si kapitolu *Ošetrovanie a  drzba*).

Vypnutie pr stroja

1. Pr stroj vypnite oto n m sp na om.
2. Vytiahnite sieťov  z str ku.

Po ka dej prev dzke

1. Odmontujte pr slušenstvo.
2. V pr pade potreby vypl chnite pr slušen-
stvo vodou a vysušte ho.

3. Vypr zdnite n dobu na ne istoty (pozri-
te si kapitolu *Vypr zdenie n doby na
ne istoty*).
4. Pr stroj zvn tra a zvonka o istite povy-
s vanim a utret m vlhkou handrou.
5. Ak bol vys van  mokr  materi l, tak vy-
berte a vysušte filter.

Wypr zdenie n doby na ne istoty

  V STRAHA

Nebezpe enstvo pomliazdenia

Pri vyberan  alebo nasadzovan  n drze d -
vajte pozor na pohybliv  diely.

Upozornenie

N dobu na ne istoty je nutné vypr zdnit',
ak je naplnen  do v šky cca 3 cm pod hor-
n m okrajom.

Pravidelne kontrolujte stav naplnenia n do-
by na ne istoty, pretože pr stroj sa pri vys -
van  automaticky nevypne.

1. Vypnite pr stroj.
2. Pr stroj zaistite pomocou parkovac ch
b zd.
3. Ak bol vys van  such  materi l, tak mi-
nim lne 5-kr t sem a tam pohnite p kou
 istenia filtra.

Obr zok B

4. Obl kov  rukov ť potiahnite smerom
nahor.
N doba na ne istoty sa odist  a pokles-
ne.
5. Uchopenim za obl kov  rukov ť vytiah-
nite n dobu na ne istoty z pr stroja.
6. V pr pade potreby vyberte zbern  vrec-
ko na prach.
 - a Zatvorte zbern  vrecko na prach a vy-
tiahnite ho z n doby na ne istoty.
 - b Zbern  vrecko na prach spolu s obsa-
hom zlikvidujte v zmysle platn ch z -
konn ch predpisov.
7. Vypr zdnite n dobu na ne istoty.

Upozornenie

N dobu na ne istoty mo no zdv hať Źeria-
vom pri uchopen  rukov ť. Maxim lne zaŹa-
Źenie pri preprave Źeriavom je 50 kg.

  UPOZORNENIE

Prekro enie povolenej celkovej hmot- nosti

Nebezpe enstvo zranenia a poškodenia

Pri preprave pomocou žeriava dbajte na celkovú hmotnosť nádoby na nečistoty. Nádobu nepreplňajte.

Dodržiavajte platné predpisy týkajúce sa prepravy pomocou žeriava.

⚠ VÝSTRAHA

Nesprávna manipulácia pri zaistovaní nádoby na nečistoty

Nebezpečenstvo pomliaždenia

Počas zaistovania v žiadnom prípade nevkladajte ruky medzi nádobu na nečistoty a filtračný krúžok alebo do blízkosti zdvíhacieho mechanizmu.

Nádobu na nečistoty zaistíte obojručným stlačením oblúkovej rukoväte.

8. Vloženie nádoby na nečistoty do prístroja vykonajte v opačnom poradí krokov ako pri jej vyberaní.

Preprava

⚠ UPOZORNENIE

Nerešpektovanie hmotnosti

Nebezpečenstvo zranenia a poškodenia

Pri skladovaní a preprave dbajte na hmotnosť prístroja.

1. Pri preprave vo vozidlách prístroj zaistíte proti zošmyknutiu a prevráteniu v zmysle platných smerníc.

Skladovanie

⚠ UPOZORNENIE

Nerešpektovanie hmotnosti

Nebezpečenstvo zranenia a poškodenia

Pri skladovaní dbajte na hmotnosť prístroja.

1. Prístroj skladujte len vo vnútorných priestoroch.

Ošetrovanie a údržba

⚠ NEBEZPEČENSTVO

Nebezpečenstvo zranenia neúmyselným nábehom prístroja a zásahom elektrickým prúdom.

Pred všetkými prácami vypnite prístroj a vytriahnite sieťovú zástrčku.

Kontrolné a údržbové práce

Zabezpečte pravidelnú kontrolu prístroja v zmysle príslušných vnútroštátnych predpisov zákonodarcu o prevencii úrazov. Údrž-

bové práce musí vykonať kvalifikovaná osoba v pravidelných časových intervaloch v zmysle údajov výrobcu, pričom je potrebné dodržiavať existujúce ustanovenia a bezpečnostné požiadavky. Práce na elektrickom zariadení smie vykonávať iba kvalifikovaný elektrikár. V prípade otázok sa obráťte na pobočku spoločnosti KÄRCHER.

Intervaly údržby/údržba vykonávaná používateľom

Pre tento prístroj nie sú určené žiadne pravidelné intervaly údržby. V prípade potreby sa vykonávajú tieto údržbové práce:

- Umyte filter.
- Vymeňte filter.
- Vymeňte filter.

Umytie filtra

POZOR

Používanie pracích alebo bieliacich prostriedkov

Poškodenie filtra.

Filter čistíte iba pomocou vody. Do prístroja vkladajte len kompletne vysušené filtre.

Hviezdicový skladaný filter možno vypláchnuť pod tečúcou vodou.

1. Hviezdicový skladaný filter vyplachujte zvnútra smerom von, aby v ňom nezostali častice, ktoré by mohli negatívne ovplyvniť filtračný výkon.

Výmena filtra

Upozornenie

Na odobratie nasávacej hlavy sú potrebné 2 osoby.

1. Vypnite prístroj.
2. Vytriahnite sieťovú zástrčku.
3. Odstíte a odoberte nasávaciu hlavu.
4. Odstíte a odoberte medzikrúžok.
5. Vyberte hviezdicový skladaný filter.
6. Skontrolujte, či tesniaci krúžok nie je poškodený.
7. Vložte nový hviezdicový skladaný filter:
a Hviezdicový skladaný filter natiahnite cez vibračné zariadenie filtra na medzikrúžok tak, aby sa vibračné prvky nachádzali v strede káps filtra.

- b Medzikružok s hviezdicovým sklada-
ným filtrom a vibračným zariadením
filtra nasadte na filtračný krúžok.
 - c Zaisťte medzikružok.
8. Nasadte a zaisťte nasávaciu hlavu.

Pomoc pri poruchách

⚠ NEBEZPEČENSTVO

Neúmyselné spustenie prístroja/zásah elektrickým prúdom

Neúmyselné spustenie nasávacieho motora môže spôsobiť zranenia. Napätie v elektrických dieloch môže viesť k zásahu elektrickým prúdom.

Pred všetkými prácami na prístroji vypnite prístroj a vyťahnite sieťovú zástrčku.

Všetky skúšky a práce na elektrických čas-
tiach smie vykonávať iba odborník.

Upozornenie

V prípade výskytu poruchy sa musí prístroj okamžite vypnúť. Pred opätovnými uvedením do prevádzky sa porucha musí odstrániť.

V prípade, že sa porucha nedá odstrániť, prístroj musí skontrolovať zákaznícky servis.

Nasávacia turbína beží, ale prístroj ne- nasáva

Ak je smer otáčania správny, z otvoru tlmiča výfuku je cítiť silný prúd vzduchu. Ak je smer otáčania nesprávny, nasáva sa vzduch.

1. Skontrolujte smer otáčania motora.
2. Ak je smer otáčania nesprávny, zameňte póly na zástrčke prístroja.

Nasávacia turbína nebeží

1. Skontrolujte zásuvku a poistku napájania prúdom.
2. Skontrolujte sieťový kábel a sieťovú zástrčku prístroja.
3. Zapnite prístroj.

Sacia sila klesá

1. Z nasávacej hubice, nasávacej trubice alebo nasávacej hadice odstráňte upchatia.
2. Vyčistite filter (pozrite si kapitolu *Čistenie filtra*).
3. Vyprázdnite nádobu na nečistoty (pozrite si kapitolu *Vyprázdnenie nádoby na nečistoty*).

Vystupovanie prachu pri vysávaní

1. Skontrolujte upevnenie filtra a v prípade potreby vykonajte korekciu.
2. Vyčistite filter (pozrite si kapitolu *Čistenie filtra*).
3. Vymeňte filter (pozrite si kapitolu *Výmena filtra*).

Likvidácia

V zmysle zákonných ustanovení je potrebné prístroj po ukončení jeho životnosti zlikvidovať.

Záruka

V každej krajine platia záručné podmienky vydané našou príslušnou distribučnou spoločnosťou. Prípadné poruchy vášho prístroja odstránime v rámci záručnej doby zadarmo, pokiaľ ich príčinou boli materiálové alebo výrobné chyby. Pri uplatňovaní záruky sa spolu s dokladom o kúpe obráťte na svojho predajcu alebo na najbližšie autorizované servisné stredisko.

(adresa je uvedená na zadnej strane)

Ďalšie informácie o záruke (ak sú k dispozícii) nájdete v sekcii Servis na vašej miestnej webovej stránke Kärcher v časti „Na stiahnutie“.

Technické údaje

Elektrická prípojka

Sieťové napätie	V	400
Fáza	~	3
Sieťová frekvencia	Hz	50
Výkon	W	3000
Stupeň ochrany		IPX4
Trieda ochrany		I
Maximálne povolená impedancia siete	Ω	0.400+ j0.250

Rozmery a hmotnosti

Typická prevádzková hmotnosť	kg	99
Dĺžka x šírka x výška	mm	1030 x 680 x 1650
Filtračná plocha	m ²	2,24

Podmienky prostredia

Skladovacia teplota °C -10-40

Výkonové údaje prístroja

Objem nádrže l 60

Podtlak (s tlakovým obmedzovacím ventilom) kPa 28,6

Množstvo vzduchu l/s 68

Prípojka nasávacej hadice DN70

Menovitá svetlosť nasávacej hadice DN40/50/70

Objednávacie číslo filtra 6.907-611.0

Zistené hodnoty podľa EN 60335-2-69

Hodnota vibrácií ruka-rakmeno m/s^2 < 2,5

Neistota K m/s^2 0,2

Hladina akustického tlaku dB(A) 79

L_{pA}

Neistota K_{pA} dB(A) 2

Sieťový kábel

Typ H07R
N-F
5G1,5
 mm^2

Číslo dielu 6.650-064.0

Dĺžka kábla m 5

Technické zmeny vyhradené.

EÚ vyhlásenie o zhode

Týmto vyhlasujeme, že nižšie uvedený produkt je v súlade s príslušnými ustanoveniami uvedených smerníc a nariadení.

V prípade zmeny produktu, ktorú neschválime, stráca toto vyhlásenie platnosť.

Výrobok: Moký a suchý vysávač

Typ: 1.573-xxx

Smernice a nariadenia

2006/42/ES (+2009/127/ES)

2011/65/EÚ

2014/30/EÚ

Aplikované harmonizované normy

EN 55014-1: 2017 + A11: 2020

EN 55014-2: 2015

EN 60335-1

EN 60335-2-69

EN IEC 61000-3-2: 2019

EN 61000-3-11: 2000

EN 62233: 2008

EN IEC 63000: 2018

Aplikované vnútroštátne normy

-

Meno a adresa

Osoba zodpovedná za dokumentáciu:

A. Haag

Kärcher Industrial Vacuuming GmbH

Robert-Bosch-Straße 4-8

73550 Waldstetten (Germany)

Tel.: +49 7171 94888-0

Fax: +49 7171 94888-528



T. Wahl
Managing Director



A. Haag
Director R&D

Waldstetten, 24/07/01

Podpísané osoby konajú na základe poverenia a s plnou mocou od vedenia spoločnosti.

Kärcher Industrial Vacuuming GmbH

Robert-Bosch-Straße 4-8

73550 Waldstetten (Germany)

Tel.: +49 7171 94888-0

Fax: +49 7171 94888-528

Kazalo

Splošni napotki.....	124
Varnostna navodila.....	125
Namenska uporaba.....	125
Zaščita okolja.....	125
Pribor in nadomestni deli.....	125
Opis naprave.....	126
Zagon.....	126
Obratovanje.....	126
Transport.....	128
Skladiščenje.....	128
Nega in vzdrževanje.....	128
Pomoč pri motnjah.....	129
Odstranjevanje med odpadke.....	129
Garancija.....	129
Tehnični podatki.....	129
Izjava EU o skladnosti.....	130

Splošni napotki



Pred prvo uporabo preberite ta izvirna navodila za uporabo in

ravnajte v skladu z njimi; izvorna navodila shranite za kasnejšo uporabo ali morebitne naslednje lastnike.

- Pred prvim zagonom obvezno preberite varnostna navodila št. 5.956-249.0.
- Če navodil za uporabo in varnostnih navodil ne upoštevate, lahko nastanejo škoda na napravi in nevarnosti za upravljalca in druge osebe.
- Če opazite poškodbe, ki so nastale med transportom, takoj obvestite prodajalca.

Varnostna navodila

Stopnje nevarnosti

NEVARNOST

- Označuje neposredno nevarnost, ki lahko povzroči težke telesne poškodbe ali smrt.

OPOZORILO

- Označuje potencialno nevarno situacijo, ki lahko povzroči težke telesne poškodbe ali smrt.

PREVIDNOST

- Označuje potencialno nevarno situacijo, ki lahko povzroči lahke telesne poškodbe.

POZOR

- Označuje potencialno nevarno situacijo, ki lahko povzroči materialno škodo.

Splošna varnostna navodila

Pred prvo uporabo obvezno preberite priložena varnostna navodila za sesalnike za mokro/suho sesanje!

 **NEVARNOST** • Upoštevajte veljavne varnostne predpise, ki veljajo za materiale, ki jih je treba obdelati.

 **OPOZORILO** • Naprava ni primerna za sesanje zdravju škodljivih prahov. • Naprave ne smete uporabljati ali shranjevati na prostem v vlažnih razmerah. • Za varen položaj naprave zategnite parkirne zavore na krmilnem kolesu. Ko je parkirna zavora odprta, se lahko naprava začne nenadzorovano premikati.

 **PREVIDNOST** • Med daljšimi premori in po uporabi napravo izklopite z glavnimi stikali in izvlecite električni vtič.

Ravnanje v sili

NEVARNOST

Nevarnost poškodb in škode v primeru kratkega stika ali drugih električnih napak

Nevarnost udara elektrike, nevarnost opeklin

Izklopite napravo in izvlecite električni vtič.

Namenska uporaba

Naprava je namenjena za:

- mokro in suho čiščenje talnih in stenskih površin
- sesanje vlažnih ali tekočih snovi
- sesanje suhega, negorljivega prahu iz strojev
- Industrijska uporaba, npr. v skladiščnih in proizvodnih prostorih
- industrijsko uporabo, npr. v hotelih, šolah, bolnišnicah, tovarnah, trgovinah, pisarnah in posredniških trgovinah.

Vsaka drugačna uporaba velja kot nenamenska.

Naprave ni dovoljeno uporabljati za:

- sesanje nevarnega prahu
- nakladanje z žerjavom

Zaščita okolja



Pakirni material je mogoče reciklirati. Embalažo odstranite na okolju varen način.



Električne in elektronske naprave vsebujejo dragocene materiale z

možnostjo recikliranja, pogosto pa tudi sestavne dele, kot so baterije, akumulatorske baterije ali olja, ki lahko pri napačni uporabi ali napačnem odstranjevanju škodujejo zdravju ljudi in okolju. Navedeni sestavni deli so kljub temu potrebni za pravilno delovanje naprave. Naprave, označenih s tem simbolom, ne smete odvreči med gospodinjne odpadke.

Napotki o sestavinah (REACH)

Aktualne informacije najdete na spletnem naslovu: www.kaercher.de/REACH

Pribor in nadomestni deli

Uporabljajte samo originalni pribor in originalne nadomestne dele, ki zagotavljajo varno in nemoteno delovanje naprave.

Informacije o priboru in nadomestnih delih najdete na spletnem naslovu www.kaercher.com.

Opis naprave

Slike si ogledajte na strani s slikami.

Slika A

- ① Ročaj posode za umazanijo
- ② Posoda za umazanijo
- ③ Sesalni nastavek
- ④ Filtrski obroč
- ⑤ Ročica za čiščenje filtra
- ⑥ Vrtljivo stikalo
- ⑦ Dušilnik zvoka izpuha
- ⑧ Tesnilni obroč
- ⑨ Filter
- ⑩ Vibrator za filter
- ⑪ Sesalna glava
- ⑫ Trifazni motor
- ⑬ Tipska ploščica
- ⑭ Omrežni kabel
- ⑮ Ročaj sesalne glave
- ⑯ Zaklep sesalne glave
- ⑰ Držalo za kabel
- ⑱ Potisno streme
- ⑲ Krmilno kolesce s parkirno zavoro
- ⑳ Držalo sesalne cevi
- ㉑ Vmesni obroč
- ㉒ Zapah za vmesni obroč
- ㉓ Držalo za talno šobo
- ㉔ Prevozno ogrodje

Zagon

POZOR

Preseganje omrežne impedance

Električni udar zaradi kratkega stika
Največja dovoljena omrežna impedanca na električnem priključku (glejte tehnične podatke) ne sme biti presežena.

Pri nejasnostih glede obstoječe omrežne impedance na vašem priključku stopite v stik z upraviteljem električnega omrežja.

1. Postavite napravo v delovni položaj.
2. Napravo zavarujte z ročnima zavorama.
3. Sesalno gibko cev vstavite v sesalni priključek.
4. Na gibko sesalno cev natakните želen pribor.

5. Po potrebi vstavite vrečko za zbiranje prahu v posodo za umazanijo (glejte poglavje *Vstavljanje vrečke za zbiranje prahu*).
6. Zagotovite, da je posoda za umazanijo pravilno vstavljena.

Vstavljanje vrečke za zbiranje prahu

Da preprečite prašenje pri praznjenju naprave, lahko v posodo za umazanijo vstavite vrečko za zbiranje prahu.

Napotek

Vrečke za zbiranje prahu ne smete uporabiti pri mokrem sesanju.

1. Vrečko za zbiranje prahu vstavite v posodo za umazanijo in jo skrbno prislonite na steno posode.
2. Rob vrečke povežite navzven čez rob posode za umazanijo.

⚠ OPOZORILO

Nepravilno ravnanje pri zapahnitvi posode za umazanijo

Nevarnost zmečkanja

Med zapahnitvijo v nobenem primeru z rokami ne segajte med posodo za umazanijo in filtrski obroč ali ne segajte v bližino dvizne mehanike.



Posodo za umazanijo zapahnite tako, da z obema rokama pritisnete ročaj.

3. Posodo za umazanijo vstavite v napravo.

Obratovanje

Po sesanju vlažnih ali tekočih snovi glejte poglavje *Prehod z mokrega na suho sesanje*.

Vrtljivo stikalo

	IZKLOP naprave
	VKLOP naprave

Vklop naprave

1. Vstavite električni vtič.
2. Napravo vklopite s sučnim stikalom.

Sesanje

1. Redno preverjajte stanje polnosti posode za umazanijo, da se naprava med sesanjem ne izklopi samodejno.
2. Po potrebi izpraznite posodo za umazanijo (glejte poglavje *Praznjenje posode za umazanijo*).
3. Po potrebi očistite filter (glejte poglavje *Čiščenje filtra*) ali zamenjajte/nadomestite (glejte poglavje *Zamenjava/nadomestitev filtra*).

Mokro sesanje

POZOR

Nevarnost materialne škode zaradi iztekanja tekočine iz posode za umazanijo

Pri sesanju velike količine tekočine se lahko posoda za umazanijo napolni v nekaj sekundah in tekočina začne iztekati.

Nenehno preverjajte nivo napolnjenosti.

1. Pred mokrim sesanjem odstranite vrečko za zbiranje prahu (glejte poglavje *Praznjenje posode za umazanijo*).
2. Po mokrem sesanju:
 - a Posušite filter.
 - b Posodo za umazanijo očistite z vlažno krpo in jo posušite.

Prehod z mokrega na suho sesanje

POZOR

Prehod z mokrega na suho sesanje

Nevarnost poškodbe filtra

Ne sesajte suhega prahu, ko je filtrirni element moker, saj se lahko filter zamaši in postane neuporaben.

1. Moker filter pred suhim sesanjem dobro posušite ali ga zamenjajte s suhim.
2. Po potrebi zamenjajte filter.

Čiščenje filtra

Zvezdasti filter čistite v rednih intervalih.

1. Izklopite napravo.
2. Po sesanju suhega materiala ročico za čiščenje filtra vsaj 5-krat premaknite sem ter tja.

Če se stanje po čiščenju ne izboljša, odstranite zvezdni filter in ga operite ali zamenjajte (glejte poglavje *Nega in vzdrževanje*).

Izklop naprave

1. Napravo izklopite s sučnim stikalom.
2. Izvlecite električni vtič.

Po vsakem obratovanju

1. Demontirajte pribor.
2. Pribor po potrebi splaknite z vodo in posušite.
3. Izpraznite posodo za umazanijo (glejte poglavje *Praznjenje posode za umazanijo*).
4. Napravo od znotraj in od zunaj posesajte in obrišite z vlažno krpo.
5. Po sesanju mokrega materiala vzemite filter ven in ga posušite.

Praznjenje posode za umazanijo

△ OPOZORILO

Nevarnost zmečkanja

Pri snemanju in nameščanju posode pazite na gibljive se dele.

Napotek

Posoda za umazanijo izpraznite, ko je napolnjena pribl. 3 cm do zgornjega roba.

Redno preverjajte stanje polnosti posode za umazanijo, da se naprava med sesanjem ne izklopi samodejno.

1. Izklopite napravo.
2. Napravo zavarujte z ročnima zavorama.
3. Po sesanju suhega materiala ročico za čiščenje filtra vsaj 5-krat premaknite sem ter tja.

Slika B

4. Ročaj povlecite navzgor.
Posoda za umazanijo se sprosti in spusti.
5. Posodo za umazanijo primite za ročaj in jo izvlecite iz naprave.
6. Po potrebi odstranite vrečko za zbiranje prahu.
 - a Vrečko za zbiranje prahu zaprite in jo vzemite iz posode za umazanijo.
 - b Vrečko za zbiranje prahu z vsebino odvrzite v skladu z veljavnimi zakonskimi predpisi.
7. Izpraznite posodo za umazanijo.

Napotek

Posoda za umazanijo ima ročaj za dvigovanje z žerjavom. Največja dodatna obremenitev za transport z žerjavom je 50 kg.

△ PREVIDNOST

Preseganje dovoljene skupne teže

Nevarnost telesnih poškodb in materialne škode

Pri transportu z žerjavom upoštevajte skupno težo posode za umazanijo.

Posode ne preobremenite.

Upoštevajte veljavne predpise za dviganje.

△ OPOZORILO

Neppravilno ravnanje pri zapahnitvi posode za umazanijo

Nevarnost zmečkanja

Med zapahnitvijo v nobenem primeru z rokami ne segajte med posodo za umazanijo in filtrski obroč ali ne segajte v bližino dvizne mehanike.

Posodo za umazanijo zapahnite tako, da z obema rokama pritisnete ročaj.

8. Posodo za umazanijo vstavite v napravo v obratnem vrstnem redu.

Transport

△ PREVIDNOST

Neupoštevanje teže

Nevarnost telesnih poškodb in materialne škode

Pri transportu in skladiščenju upoštevajte težo naprave.

1. Pri transportu v vozilih napravo zavarujte proti zdrsu in prevrnitvi v skladu z veljavnimi smernicami.

Skladiščenje

△ PREVIDNOST

Neupoštevanje teže

Nevarnost telesnih poškodb in materialne škode

Pri skladiščenju upoštevajte težo naprave.

1. Napravo skladiščite samo v notranjih prostorih.

Nega in vzdrževanje

△ NEVARNOST

**Nevarnost poškodb zaradi nenamerne-
ga zagona naprave in električnega udara.**

Pred vsakim delom na napravi izključite napravo in izvlecite omrežni vtič.

Pregledi in vzdrževalna dela

Napravo je treba redno pregledovati in preizkušati v skladu z zadevnimi nacionalnimi predpisi zakonodajalca za preprečevanje nesreč. Vzdrževalna dela mora v rednih časovnih intervalih, ki jih navede proizvajalec, izvesti strokovnjak. Pri tem mora upoštevati obstoječe določbe in varnostne zahteve. Dela na električnem sistemu sme izvesti samo strokovnjak za elektriko. Pri vprašanjih stopite v stik s podružnico podjetja KÄRCHER.

Vzdrževalni intervali/vzdrževalna dela, ki jih mora opraviti uporabnik

Za to napravo ni predvidenih rednih vzdrževalnih intervalov. Po potrebi izvedite naslednja vzdrževalna dela:

- Operite filter.
- Zamenjajte filter.
- Nadomestite filter.

Pranje filtra

POZOR

Uporaba detergentov ali belilnih sredstev

Filter se poškoduje.

Filter čistite samo z vodo. V napravo vstavite samo povsem suhe filtre.

Zvezdasti filter lahko operete pod tekočo vodo.

1. Zvezdasti filter vedno spirajte od znotraj navzven, da v njem ne ostanejo delci, ki bi lahko poslabšali zmogljivost filtra.

Zamenjava/nadomestitev filtra

Napotek

Za odstranjevanje sesalne glave sta potrebni dve osebi.

1. Izklopite napravo.
2. Izvlecite električni vtič.
3. Sprostite in snemite sesalno glavo.
4. Sprostite in snemite vmesni obroč.
5. Zvezdasti filter vzemite ven.
6. Preverite, ali je tesnilni obroč poškodovan.
7. Vstavite novi zvezdasti filter:
 - a Zvezdasti filter povlecite čez vibrator za filter na vmesnem obroču, da bodo vibracijski elementi usmerjeni proti sredini filtrskih žepkov.

- b Vmesni obroč z zvezdastim filtrom in vibratorjem za filter namestite na filterski obroč.
 - c Zapahnite vmesni obroč.
8. Namestite sesalno glavo in jo zapahnite.

Pomoč pri motnjah

⚠ NEVARNOST

Nenameren zagon naprave/električni udar

Nenameren zagon sesalnega motorja lahko povzroči poškodbe. Napetost na električnih delih lahko povzroči kratek stik.

Pred vsemi deli na napravi najprej izklopite napravo in izvlecite električni vtič.

Vsa preverjanja in dela na električnih delih prepustite strokovnjaku za elektrotehniko.

Napotek

Če se pojavi motnja, je treba napravo takoj izklopiti. Pred ponovnim zagonom je treba odpraviti motnjo.

Če motnje ni mogoče odpraviti, mora napravo pregledati servisna služba.

Sesalna turbina deluje, a naprava ne sesa

Če je smer vrtenja pravilna, je iz odprtine dušilca zvoka izpuha čutiti močan zračni tok. Če je smer vrtenja napačna, se zrak vsrka.

1. Preverite smer vrtenja motorja.
2. Če je smer vrtenja napačna, zamenjajte pole na vtiču naprave.

Sesalna turbina ne deluje

1. Preverite vtičnico in varovalko oskrbe z električnim tokom.
2. Preverite električni kabel in električni vtič naprave.
3. Vključite napravo.

Sesalna moč upada

1. Odstranite zamašitve iz sesalne šobe, sesalne cevi ali sesalne gibke cevi.
2. Očistite filter (glejte poglavje Čiščenje filtra).
3. Izpraznite posodo za umazanijo (glejte poglavje Praznjenje posode za umazanijo).

Izstopanje prahu med sesanjem

1. Preglejte in po potrebi očistite set filtrov.
2. Očistite filter (glejte poglavje Čiščenje filtra).
3. Zamenjajte filter (glejte poglavje Zamenjava/nadomestitev filtra).

Odstranjevanje med odpadke

Po koncu življenjske dobe naprave je treba le-to odstraniti v skladu z zakonskimi določbami.

Garancija

V vsaki državi veljajo garancijski pogoji, ki jih je izdala naša pristojna prodajna družba. V garancijskem roku bodo morebitne motnje v delovanju naprave odpravljene brezplačno, če je njihov vzrok napaka v materialu ali napaka v izdelavi. Pri uveljavljanju garancije zagotovite dokazilo o nakupu in stopite v stik s prodajalcem ali najbližjim servisom.

Naslov najdete na hrbtni strani.

Dodatne garancijske informacije (če so na voljo) so na voljo na servisnem območju na lokalni spletni strani podjetja Kärcher v razdelku "Prenosi".

Tehnični podatki

Električni priključek

Napetost omrežja	V	400
Število faz	~	3
Omrežna frekvenca	Hz	50
Zmogljivost/moč	W	3000
Stopnja zaščite		IPX4
Razred zaščite		I
Največja dovoljena omrežna impedanca	Ω	0.400+ j0.250

Mere in teže

Tipična delovna teža	kg	99
Dolžina x širina x višina	mm	1030 x 680 x 1650
Površina filtra	m ²	2,24

Okoljski pogoji

Temperatura skladiščenja	°C	-10-40
--------------------------	----	--------

Močnostni podatki naprave		
Prostornina posode	l	60
Vakuum (z ventilom za omejevanje tlaka)	kPa	28,6
Količina zraka	l/s	68
Priključek sesalne gibke cevi		DN70
Nazivna širina sesalne gibke cevi		DN40/50/70
Številka za naročilo filtra		6.907-611.0

Ugotovljene vrednosti v skladu s standardom EN 60335-2-69

Vrednost tresljajev za dlani/roke	m/s^2	< 2,5
Negotovost K	m/s^2	0,2
Raven zvočnega tlaka L_{pA}	dB(A)	79
Negotovost K_{pA}	dB(A)	2

Omrežni kabel

Tip		H07R N-F 5G1,5 mm^2
Številka dela		6.650-064.0
Dolžina kabla	m	5

Pridržujemo si pravico do tehničnih sprememb.

Izjava EU o skladnosti

Izjavljamo, da je v nadaljevanju navedeni izdelek skladen z zadevnimi določbami navedenih direktiv in uredb. V primeru sprememb izdelka brez našega soglasja ta izjava izgubi veljavnost.

Izdelek: Sesalnik za suho in mokro sesanje
Tip: 1.573-xxx

Direktive in uredbe

2006/42/ES (+2009/127/ES)
2011/65/EU
2014/30/EU

Uporabljeni harmonizirani standardi

EN 55014-1: 2017 + A11: 2020
EN 55014-2: 2015
EN 60335-1
EN 60335-2-69

EN IEC 61000-3-2: 2019
EN 61000-3-11: 2000
EN 62233: 2008
EN IEC 63000: 2018

Uporabljeni nacionalni standardi

Ime in naslov

Pooblaščenca oseba za dokumentacijo:

A. Haag
Kärcher Industrial Vacuuming GmbH
Robert-Bosch-Straße 4-8
73550 Waldstetten (Nemčija)
Tel.: +49 7171 94888-0
Faks: +49 7171 94888-528



T. Wahl
Managing Director



A. Haag
Director R&D

Waldstetten, 24/07/01

Podpisniki ravna po navodilih in s pooblastilom vodstva podjetja.

Kärcher Industrial Vacuuming GmbH
Robert-Bosch-Straße 4-8
73550 Waldstetten (Nemčija)
Tel.: +49 7171 94888-0
Faks: +49 7171 94888-528

Cuprins

Indicații generale	130
Indicații privind siguranța	131
Utilizarea corespunzătoare	131
Protecția mediului	131
Accesorii și piese de schimb	132
Descrierea aparatului	132
Punerea în funcțiune	132
Funcționare	132
Transportul	134
Depozitarea	134
Îngrijirea și întreținerea	134
Remediarea defecțiunilor	135
Eliminarea ca deșeu	135
Garanție	135
Date tehnice	136
Declarație de conformitate UE	136

Indicații generale



Înainte de prima utilizare a aparatului citiți acest manual de utilizare original și păstrați-l în scop de con-

sultare ulterioară sau de predare către proprietarul următor; acționați conform instrucțiunilor menționate în acest manual de utilizare.

- Înainte de prima utilizare citiți obligatoriu instrucțiunile de siguranță nr. 5.956-249.0.
- Dacă nu sunt respectate instrucțiunile de utilizare și indicațiile de siguranță, pot apărea defecțiuni la nivelul aparatului și pericole pentru operator și alte persoane.
- Dacă intervin defecțiuni la transport, informați imediat distribuitorul.

Indicații privind siguranța

Trepte de pericol

⚠ PERICOL

- *Indicație referitoare la un pericol iminent, care duce la vătămări corporale grave sau moarte.*

⚠ AVERTIZARE

- *Indicație referitoare la o posibilă situație periculoasă, care ar putea duce la vătămări corporale grave sau moarte.*

⚠ PRECAUȚIE

- *Indică o posibilă situație periculoasă, care ar putea duce la vătămări corporale ușoare.*

ATENȚIE

- *Indicație referitoare la o posibilă situație periculoasă, care ar putea duce la pagube materiale.*

Instrucțiuni de siguranță generale

Înainte de prima punere în funcțiune citiți în mod obligatoriu instrucțiunile de siguranță anexate și referitoare la aspiratoarele umede/uscate!

⚠ PERICOL ● *Respectați reglementările de siguranță aplicabile materialelor care trebuie tratate.*

⚠ AVERTIZARE ● *Aparatul nu este adecvat pentru aspirarea particulelor de pulbere dăunătoare sănătății. ● Utilizarea sau depozitarea aparatului în spațiu deschis în condiții de umiditate este interzisă. ● Pentru o poziție sigură a aparatului, acționați frânele de staționare de la rola de ghidaj. În*

cazul frânei de staționare acționate, aparatul se poate mișca necontrolat.

⚠ PRECAUȚIE ● *În cazul unor pauze de utilizare mai lungi și după utilizare, opriți aparatul de la comutatorul principal și decuplați ștecherul de rețea.*

Comportamentul în cazurile de urgență

⚠ PERICOL

Pericol de rănire și de deteriorare în caz de scurtcircuit sau de alte defecțiuni electrice

Pericol de șoc electric, risc de arsuri

Opriți aparatul și scoateți ștecherul din priză.

Utilizarea corespunzătoare

Aparatul este destinat următoarelor operațiuni:

- Curățarea umedă și uscată a suprafețelor de podea și de perete
- Aspirarea substanțelor umede și lichide
- Aspirarea particulelor de praf uscate neinflamabile din mașini
- Utilizarea în scopuri industriale, de ex. în spații de depozitare și de producție
- Utilizare în scopuri economice, de ex. în hoteluri, școli, spitale, fabrici, magazine, birouri și alte unități închiriate.

Orice altă utilizare este considerată neconformă.

Este interzisă utilizarea aparatului în următoarele scopuri:

- Aspirarea particulelor de praf periculoase
- Încărcarea cu macara

Protecția mediului



Materialele de ambalare sunt reciclabile. Asigurați-vă de eliminarea ecologică a ambalajului.



Aparatele electrice și electronice conțin materiale reciclabile prețioase și, uneori, componente precum baterii, acumulatori sau uleiuri, care, în cazul utilizării incorecte sau a eliminării necorespunzătoare, pot periclita sănătatea și mediul înconjurător. Pentru funcționarea corectă a aparatului, aceste componente

sunt necesare. Este interzisă eliminarea cu deșeurile menajere a aparatelor marcate cu acest simbol.

Observații referitoare la materialele conținute (REACH)

Informații actuale referitoare la materialele conținute sunt disponibile la adresa: www.kaercher.de/REACH

Accesorii și piese de schimb

Utilizați numai accesorii originale și piese de schimb originale; ele asigură funcționarea în siguranță și fără avarii a aparatului. Informații despre accesorii și piesele de schimb se găsesc la adresa www.kaercher.com.

Descrierea aparatului

Pentru imagini, consultați pagina de grafice **Figura A**

- ① Mânerul rezervorului de deșeuri
- ② Recipientul de impurități
- ③ Prize de aspirare
- ④ Inel filtru
- ⑤ Maneta pentru curățarea filtrului
- ⑥ Înterupător rotativ
- ⑦ Tobă de eșapament
- ⑧ Inel de etanșare
- ⑨ Filtru
- ⑩ Vibrator filtru
- ⑪ Cap de aspirare
- ⑫ Motor curent alternativ
- ⑬ Plăcuță de tip
- ⑭ Cablu de rețea
- ⑮ Mânerul capului de aspirare
- ⑯ Blocajul capului de aspirare
- ⑰ Suport de cablu
- ⑱ Mâner de împingere
- ⑲ Rolă de ghidare cu frână de parcare
- ⑳ Suport pentru țeavă de aspirat
- ㉑ Inel distanțier
- ㉒ Blocarea inelului distanțier
- ㉓ Suport pentru duza pentru podea
- ㉔ Șasiu

Punerea în funcțiune

ATENȚIE

Depășirea impedanței rețelei
Șoc electric cauzat de scurtcircuit

Impedanța maximă admisibilă a rețelei la punctul de racord electric (a se vedea datele tehnice) nu trebuie să fie depășită.

În caz de neclarități cu privire la impedanța de rețea de la punctul de racord, luați legătura cu furnizorul de energie electrică.

1. Aduceți aparatul în poziție de lucru.
2. Securizați aparatul folosind frânele de parcare.
3. Introduceți furtunul de aspirare în racordul de aspirare.
4. Așezați accesoriul dorit pe furtunul de aspirare.
5. Dacă este necesar, introduceți un sac de colectare a prafului în rezervorul de deșeuri (consultați capitolul *Introducerea sacului pentru colectarea prafului*).
6. Asigurați-vă de fixarea coresponszătoare a rezervorului de deșeuri.

Introducerea sacului pentru colectarea prafului

Pentru golirea aparatului fără producere de praf, în recipientul de deșeuri, introduceți un sac de colectare a prafului.

Indicație

Sacul de colectare a prafului nu trebuie utilizat pentru aspirare umedă.

1. Introduceți sacul de colectare a prafului în rezervorul de deșeuri și poziționați-l cu grijă la peretele rezervorului.
2. Trageți marginea sacului peste marginea rezervorului de deșeuri spre exterior.

△ AVERTIZARE

Manipulare necoresponszătoare la blocarea rezervorului de deșeuri

Pericol de strivire

Pe durata blocării evitați poziționarea mâinilor între rezervorul de deșeuri și inelul de filtru sau în apropierea mecanismului de ridicare.

Blocați rezervorul de deșeuri acționând mânerul cu ambele mâini.

3. Montați rezervorul de deșeuri în aparat.

Funcționare

După aspirarea substanțelor umede sau lichide, consultați capitolul *Comutarea de la aspirarea umedă pe aspirarea uscată*.

Comutator rotativ

O	Dispozitiv OPRIT
I	Dispozitiv PORNIT

Pornirea aparatului

1. Conectați ștecărul de rețea.
2. Porniți aparatul de la întrerupătorul rotativ.

Aspirarea

1. Verificați periodic nivelul de umplere al rezervorului de deșeuri, deoarece aparatul nu se oprește automat atunci când aspiră.
2. Dacă este cazul, goliți rezervorul de deșeuri (consultați capitolul *Golirea rezervorului de deșeuri*).
3. Dacă este cazul, curățați filtrul (consultați capitolul *Curățarea filtrului*) sau înlocuiți/schimbați filtrul (consultați capitolul *Schimbarea/înlocuirea filtrului*).

Aspirare umedă

ATENȚIE

Pericol de deteriorare din cauza supraîncărcării recipientului de impurități
Recipientul de impurități poate fi umplut și supraîncărcat în câteva secunde atunci când are loc preluarea unei cantități mari de lichid.

Controlați în mod constant nivelul.

1. Înainte de aspirarea umedă, îndepărtați sacul de colectare a prafului (consultați capitolul *Golirea rezervorului de deșeuri*).
2. După aspirarea umedă:
 - a. Uscați filtrul.
 - b. Curățați rezervorul de deșeuri cu o lavetă umedă și uscați.

Comutarea de la aspirarea umedă pe aspirarea uscată

ATENȚIE

Comutarea de pe aspirarea umedă pe aspirarea uscată

Pericol de deteriorare a filtrului

Nu aspirați praful uscat cu un element de filtrare umed, deoarece acest lucru poate face ca filtrul să devină inutilizabil.

1. Lăsați filtrul umed să se usuce bine înainte de utilizarea pentru aspirare uscată sau înlocuiți-l cu unul uscat.
2. Dacă este nevoie, înlocuiți filtrul.

Curățarea filtrului

Filtrul în formă de stea trebuie curățat în mod regulat.

1. Opriți aparatul.
2. Când este aspirat produsul uscat, mișcați de mai multe ori înainte și înapoi, de minim 5 ori, mânerul de curățare a filtrului.

Dacă această curățare nu aduce nicio îmbunătățire, îndepărtați filtrul în formă de stea și spălați-l sau înlocuiți-l (consultați capitolul *Îngrijirea și întreținerea*).

Oprirea aparatului

1. Opriți aparatul de la întrerupătorul rotativ.
2. Trageți ștecărul de rețea.

După fiecare utilizare

1. Demontați accesoriul folosit.
2. Dacă este cazul spălați accesoriul cu apă și lăsați-l la uscat.
3. Goliți rezervorul de deșeuri (consultați capitolul *Golirea rezervorului de deșeuri*).
4. Curățați interiorul și exteriorul aparatului cu o lavetă umedă, prin aspirare și ștergere.
5. În cazul aspirării de obiecte umede scoateți filtrul în scop de uscare.

Golirea rezervorului de deșeuri

△ AVERTIZARE

Pericol de strivire

Pe durata îndepărtării sau montării rezervorului acordați atenție pieselor în mișcare.

Indicație

Rezervorul de deșeuri trebuie golit când nivelul de umplere este la aprox. 3 cm sub marginea superioară.

Verificați periodic nivelul de umplere al rezervorului de deșeuri, deoarece aparatul nu se oprește automat atunci când aspiră.

1. Oprți aparatul.
2. Securizați aparatul folosind frânele de parcare.
3. Când este aspirat produsul uscat, mișcați de mai multe ori înainte și înapoi, cel puțin de 5 ori, maneta pentru curățarea filtrului.

Figura B

4. Trageți mânerul în sus.
Rezervorul de deșeuri este deblocat și coborât.
5. Scoateți rezervorul de deșeuri din aparat.
6. Îndepărtați sacul de colectare a prafului, dacă este cazul.
 - a. Închideți sacul de colectare a prafului și scoateți-l din rezervorul de deșeuri.
 - b. Eliminați ecologic sacul de colectare a prafului împreună cu conținutul în conformitate cu prescripțiile legale în vigoare.
7. Goliți rezervorul de deșeuri.

Indicație

Rezervorul de deșeuri poate fi ridicat cu macara la mâner. Sarcina maximă pentru transportul cu macara este 50 kg.

⚠ PRECAUȚIE

Depășirea greutății totale admise

Pericol de accidentare și de deteriorare
Acordați atenție greutății totală a rezervorului de deșeuri când acesta este transportat cu macara.

Supraîncărcarea rezervorului este interzisă.

Acționați conform reglementărilor locale privind ridicarea cu macaraua.

⚠ AVERTIZARE

Manipulare necorespunzătoare la blocarea rezervorului de deșeuri

Pericol de strivire

Pe durata blocării evitați poziționarea mâinilor între rezervorul de deșeuri și inelul de filtru sau în apropierea mecanismului de ridicare.

Blocați rezervorul de deșeuri acționând mânerul cu ambele mâini.

8. Montați rezervorul de deșeuri în aparat, respectând pașii în ordine inversă.

Transportul

⚠ PRECAUȚIE

Nerespectarea greutății

Pericol de accidentare și de deteriorare
În cadrul transportului și al depozitării, țineți cont de greutatea aparatului.

1. La transportul aparatului în vehicule, ancorați-l în conformitate cu directivele aplicabile, pentru a preveni alunecarea și răsturnarea.

Depozitarea

⚠ PRECAUȚIE

Nerespectarea greutății

Pericol de accidentare și de deteriorare
La depozitare țineți cont de greutatea aparatului.

1. Depozitați aparatul doar în spații interioare.

Îngrijirea și întreținerea

⚠ PERICOL

Pericol de rănire din cauza pornirii accidentale a aparatului și a electrocutării.

Înainte tuturor lucrărilor la aparat, oprți aparatul și scoateți ștecărul din priză.

Lucrări de verificare și întreținere

Dispuneți verificarea regulată a aparatului, conform prescripțiilor naționale aferente referitoare la protecția împotriva accidentelor, emise de organele legislative. Lucrările de întreținere trebuie să fie efectuate de către un expert, la intervale de timp regulate, conform indicațiilor producătorului, iar în acest sens trebuie respectate dispozițiile și cerințele de siguranță existente. Lucrările la nivelul instalației electrice pot fi executate numai de către un electrician. Dacă aveți întrebări, vă rugăm să vă adresați filialei KÄRCHER.

Intervale de întreținere/întrețineri efectuate/de către utilizator

Pentru acest aparat nu există intervale regulate de întreținere. Următoarele întrețineri sunt efectuate în caz de necesitate:

- Spălați filtrul.
- Schimbați filtrul.
- Înlocuiți filtrul.

Spălarea filtrului

ATENȚIE

Utilizarea detergentilor sau a înălbitorilor

Pericol de deteriorare a filtrului.

Curățați filtrul doar cu apă. Montați în aparat filtrul complet uscat.

Filtrul în formă de stea poate fi spălat cu apă curgătoare.

1. Filtrul în formă de stea trebuie spălat întotdeauna dinspre interior spre exterior, astfel încât particulele rămase să nu afecteze puterea de filtrare.

Schimbarea/înlocuirea filtrului

Indicație

Demontarea capului de aspirare implică participarea a 2 persoane.

1. Opriți aparatul.
2. Trageți fișa de rețea.
3. Deblocați și scoateți capul de aspirare.
4. Deblocați și scoateți inelul intermediar.
5. Îndepărtați filtrul în formă de stea.
6. Verificați dacă inelul de etanșare prezintă semne de deteriorare.
7. Introducerea noului filtru în formă de stea:
 - a Trageți filtrul în formă de stea peste vibratorul de filtru de la inelul intermediar, astfel încât elementul vibrant să fie poziționat în centrul sacilor de filtrare.
 - b Așezați inelul intermediar cu filtru în formă de stea și vibratorul de filtru pe inelul de filtrare.
 - c Blocați inelul intermediar.
8. Montați capul de aspirare și blocați.

Remedierea defecțiunilor

⚠ PERICOL

Pornirea neintenționată a aparatului / șocul electric

Pornirea neintenționată a motorului de aspirare poate cauza leziuni. Tensiunea pe componentele electrice poate provoca electrocutarea.

Înainte de a începe lucrările la aparat, opriți aparatul și scoateți fișa de rețea.

Solicitați efectuarea tuturor verificărilor și lucrărilor la piese electrice de către un specialist.

Indicație

În cazul survenirii unei defecțiuni aparatul trebuie oprit imediat. Înainte de repunerea în funcțiune, defecțiunea trebuie remediată.

Dacă defecțiunea nu poate fi remediată, aparatul trebuie verificat de departamentul Servicii Clienți.

Turbina aspiratoare funcționează, însă aparatul nu aspiră

Dacă direcția de rotație este corectă, se poate simți un curent puternic de aer din deschiderea tobei de eșapament. Aerul este aspirat în cazul în care direcția de rotație este incorectă.

1. Verificați direcția de rotație a motorului.
2. Dacă direcția de rotație este incorectă, schimbați polii de pe fișa aparatului.

Turbina de aspirare nu funcționează

1. Verificați priza și siguranța de la alimentarea cu curent.
2. Verificați cablul de rețea și fișa de rețea de la aparat.
3. Porniți aparatul.

Puterea de aspirare scade

1. Îndepărtați blocajele din duza de aspirare, din pe conducta de aspirare sau din furtunul de aspirare.
2. Curățați filtrul (consultați capitolul *Curățarea filtrului*).
3. Goliți rezervorul de deșeuri (consultați capitolul *Golirea rezervorului de deșeuri*).

Scurgere de praf la aspirare

1. Verificați și, dacă este cazul, corectăți fixarea filtrului.
2. Curățați filtrul (consultați capitolul *Curățarea filtrului*).
3. Înlocuiți filtrul (consultați capitolul *Schimbarea/înlocuirea filtrului*).

Eliminarea ca deșeu

Aparatul trebuie eliminat în conformitate cu reglementările legale la sfârșitul duratei sale de utilizare.

Garanție

În fiecare țară sunt valabile condițiile de garanție acordate de distribuitorul nostru din țara respectivă. Eventuale defecțiuni surve-

nite la aparat în perioada de garanție vor fi remediate gratuit, în limita în care sunt defecțiuni de fabricație sau de material. Pentru a beneficia de garanție, prezentați-vă cu chitanța de cumpărare la comerciantul dvs. sau la cea mai apropiată unitate de service autorizată.

(Pentru adresă, consultați pagina din spațiu)

Pentru mai multe informații privind garanția (dacă sunt disponibile) vă rugăm accesați meniul „Descărcări” din opțiunea Service al paginii web al reprezentanței Kärcher din țara dvs.

Date tehnice

Racordarea electrică

Tensiune de rețea	V	400
Fază	~	3
Frecvență de rețea	Hz	50
Putere	W	3000
Tip de protecție		IPX4
Clasă de protecție		I
Impedanță de rețea maximă admisă	Ω	0.400+ j0.250

Dimensiuni și greutate

Greutate tipică în timpul funcționării	kg	99
Lungime x Lățime x Înălțime	mm	1030 x 680 x 1650
Suprafață filtru	m ²	2,24

Condiții de mediu

Temperatură de depozitare	°C	-10-40
---------------------------	----	--------

Date privind puterea aparatului

Volumul rezervorului	l	60
Vacuum (cu supapă de limitare a presiunii)	kPa	28,6
Cantitate de aer	l/s	68
Racord furtun de aspirare		DN70
Diametru nominal pentru furtunul de aspirare		DN40/ 50/70
Numărul de comandă al filtrului		6.907- 611.0

Valorile identificate în conformitate cu standardul EN 60335-2-69

Valoare vibrații mână-braț	m/s ²	< 2,5
Incertitudine K	m/s ²	0,2
Nivelul de presiune acustică L _{pA}	dB (A)	79
Incertitudine K _{pA}	dB (A)	2

Cablu de rețea

Tip		H07R N-F 5G1,5 mm ²
Număr piesă		6.650- 064.0
Lungime cablu	m	5

Sub rezerva modificărilor tehnice.

Declarație de conformitate UE

Prin prezenta declarăm că produsul menționat mai jos este conform cu dispozițiile relevante ale directivelor și regulamentelor enumerate. În cazul efectuării unei modificări a produsului care nu a fost convenită cu noi, această declarație își pierde valabilitatea.

Produs: Aspirator pentru mediu umed și uscat

Tip: 1.573-xxx

Directive și regulamente

2006/42/UE (+2009/127/UE)
2011/65/UE
2014/30/UE

Norme armonizate aplicate

EN 55014-1: 2017 + A11: 2020
EN 55014-2: 2015
EN 60335-1
EN 60335-2-69
EN IEC 61000-3-2: 2019
EN 61000-3-11: 2000
EN 62233: 2008
EN IEC 63000: 2018

Standarde naționale aplicate

-

Numele și adresa

Persoana responsabilă pentru documentație:

A. Haag

Kärcher Industrial Vacuuming GmbH
Robert-Bosch-Straße 4-8
73550 Waldstetten (Germania)
Tel.: +49 7171 94888-0
Fax: +49 7171 94888-528



T. Wahl
Managing Director



A. Haag
Director R&D

Waldstetten, 24/07/01
Semnatarii acționeașă în numele și prin îm-
puternicirea conducerii întreprinderii.
Kärcher Industrial Vacuuming GmbH
Robert-Bosch-Straße 4-8
73550 Waldstetten (Germania)
Tel.: +49 7171 94888-0
Fax: +49 7171 94888-528

Sadržaj

Opće napomene	137
Sigurnosni napuci	137
Namjenska uporaba	138
Zaštita okoliša	138
Pribor i zamjenski dijelovi.....	138
Opis uređaja.....	138
Puštanje u pogon	138
Rad	139
Transport.....	140
Skladištenje.....	140
Njega i održavanje	140
Pomoć u slučaju smetnji	141
Zbrinjavanje	142
Jamstvo.....	142
Tehnički podaci	142
EU izjava o sukladnosti.....	142

Opće napomene



Pročitajte ove originalne upute za uporabu prije prvog korištenja svojim uređajem, pridržavajte ih se i sačuvajte ih za kasnije korištenje ili za sljedećeg vlasnika.

- Prije prvog puštanja u pogon obavezno pročitajte sigurnosne naputke br. 5.956-249.0.
- U slučaju nepridržavanja uputa za uporabu i sigurnosnih naputaka može doći do oštećenja uređaja i opasnosti za rukovatelja i druge osobe.

- U slučaju štete nastale prilikom transporta smjesta obavijestite trgovca.

Sigurnosni napuci

Sigurnosne razine

△ OPASNOST

- Uputa na neposredno prijeteću opasnost koja bi mogla dovesti do teške ozljede ili smrti.

△ UPOZORENJE

- Uputa na moguću opasnu situaciju koja bi mogla dovesti do teške ozljede ili smrti.

△ OPREZ

- Uputa na moguću opasnu situaciju koja bi mogla dovesti do lakših ozljeda.

PAŽNJA

- Uputa na moguću opasnu situaciju koja bi mogla dovesti do oštećenja imovine.

Opći sigurnosni napuci

Prije prvog puštanja u pogon obavezno pročitajte priložene sigurnosne naputke za usisavač za mokro/suho usisavanje!

△ **OPASNOST** • Obratite pozornost na primjenjive sigurnosne napomene, koje se odnose na materijale koje je potrebno tretirati.

△ **UPOZORENJE** • Uređaj nije prikladan za usisavanje prašina opasnih po zdravlje.

• Uređaj se ne smije upotrebljavati niti čuvati na otvorenom u vlažnim uvjetima. • Za siguran stav uređaja pritisnite pozicijske (ručne) kočnice na upravljačkom kotačiću. Pri otvorenoj pozicijskoj (ručnoj) kočnici uređaj se može nekontrolirano pomaknuti.

△ **OPREZ** • Kod duljih stanki u radu i nakon uporabe isključite uređaj na sklopkama uređaja i izvucite strujni utikač.

Ponašanje u slučaju nužde

△ OPASNOST

Rizik od ozljeda i oštećenja u slučaju kratkog spoja ili drugih električnih kvarova

Opasnost od strujnog udara, opasnost od opeklina

Isključite uređaj i izvucite strujni utikač.

Namjenska uporaba

Uređaj je namijenjen za:

- Mokro i suho čišćenje podnih i zidnih površina
- Usisavanje vlažnih ili tekućih tvari
- Usisavanje suhih, negorivih prašina iz strojeva
- Industrijska uporaba, npr. u skladišnim i proizvodnim prostorima
- Komercijalnu uporabu, npr. u hotelima, školama, bolnicama, tvornicama, trgovinama, uredima i iznajmljivačkim prostorima.

Svaka druga uporaba smatra se nenamjenom.

Uređaj se ne smije upotrijebiti za:

- Skupljanje opasnih prašina
- Utovarivanje dizalicom

Zaštita okoliša



Ambalažni se materijali mogu reciklirati. Molimo odložite ambalažu na ekološki prihvatljiv način.



Električni i elektronički uređaji sadrže vrijedne reciklažne materijale, a često i sastavne dijelove poput baterija, punjivih baterija ili ulja koji kod nepropisnog rukovanja ili nepravilnog zbrinjavanja mogu predstavljati potencijalnu opasnost za ljudsko zdravlje i okoliš. Međutim, ti su sastavni dijelovi potrebni za pravilan rad uređaja. Uređaji koji su označeni ovim simbolom ne smiju se odlagati zajedno s kućnim otpadom.

Napomene o sastojcima (REACH)

Aktualne informacije o sastojcima možete pronaći na: www.kaercher.de/REACH

Pribor i zamjenski dijelovi

Koristite samo originalan pribor i originalne zamjenske dijelove jer oni jamče siguran i nesmetan rad uređaja.

Informacije o priboru i zamjenskim dijelovima pronađite na www.kaercher.com.

Opis uređaja

Vidi slike na stranici sa slikama

Slika A

- ① Ručica spremnika za prljavštinu
- ② Spremnik za prljavštinu
- ③ Usisni nastavak
- ④ Prsten filtra
- ⑤ Poluga za čišćenje filtra
- ⑥ Okretni prekidač
- ⑦ Prigušivač ispušnog zraka
- ⑧ Brtveni prsten
- ⑨ Filtar
- ⑩ Tresač za čišćenje filtra
- ⑪ Usisna glava
- ⑫ Trofazni motor
- ⑬ Natpisna pločica
- ⑭ Mrežni kabel
- ⑮ Ručka usisne glave
- ⑯ Zapor usisne glave
- ⑰ Držač kabala
- ⑱ Potisna ručica
- ⑲ Upravljački kotačić s pozicijskom (ručnom) kočnicom
- ⑳ Držač za usisnu cijev
- ㉑ Međuprsten
- ㉒ Zapor međuprstena
- ㉓ Držač za podni nastavak
- ㉔ Podvozje

Puštanje u pogon

PAŽNJA

Prekoračenje mrežne impedancije

Strujni udar u slučaju kratkog spoja

Ne smije se prekoračiti maksimalna dopuštena impedancija mreže na električnom priključku (vidi u tehničkim podacima).

Kod nejasnoća u pogledu impedancije mreže na Vašem priključku obratite se Vašem distributeru električne energije.

1. Uređaj stavite u položaj za rad.
2. Osigurajte uređaj pozicijskim (ručnim) kočnicama.
3. Usisno crijevo utaknite u usisni priključak.
4. Željeni pribor natakните na usisno crijevo.
5. Po potrebi umetnite vrećicu za prašinu u spremnik za prljavštinu (vidi poglavlje *Umetanje vrećice za prašinu*).
6. Uvjerite se da je spremnik za prljavštinu pravilno umetnut.

Umetanje vrećice za prašinu

Za pražnjenje uređaja bez prašine, vrećica za prašinu može se umetnuti u spremnik za prljavštinu.

Napomena

Vrećica za prašinu ne smije se koristiti za mokrą usisavanje.

1. Vrećicu za prašinu umetnite u spremnik za prljavštinu i pažljivo naslonite na stijenku spremnika.
2. Rub vrećice navucite prema van preko ruba spremnika za prljavštinu.

⚠ UPOZORENJE

Nepravilno rukovanje pri aktiviranju zapora spremnika za prljavštinu

Opasnost od prignjećenja

Tijekom aktiviranja zapora ni u kojem slučaju ne stavljajte ruke između spremnika za prljavštinu i prstena filtra ili u blizinu mehanike za podizanje.

Aktivirajte zapor spremnika za prljavštinu pritiskanjem ručice s obje ruke.

3. Umetnite spremnik za prljavštinu u uređaj.

Rad

Nakon usisavanja vlažnih ili tekućih tvari vidi poglavlje *Promjena s mokrog na suho usisavanje*.

Okretni prekidač

O	Uređaj je ISKLJUČEN
I	Uređaj je UKLJUČEN

Uključivanje uređaja

1. Utaknite strujni utikač.
2. Uključite uređaj na okretnom prekidaču.

Provedba postupka usisavanja

1. Redovito provjeravajte napunjenost spremnika za prljavštinu jer se uređaj ne isključuje automatski pri usisavanju.
2. Po potrebi ispraznite spremnik za prljavštinu (vidi poglavlje *Pražnjenje spremnika za prljavštinu*).

3. Po potrebi očistite filter (vidi poglavlje *Čišćenje filtra*) ili ga promijenite/zamijenite (vidi poglavlje *Promjena/zamjena filtra*).

Mokro usisavanje

PAŽNJA

Opasnost od oštećenja zbog prelijevanja spremnika za prljavštinu

Spremnik za prljavštinu kod prihvaćanja velikih količina tekućine može se napuniti u roku od nekoliko sekundi i prelići.

Stalno kontrolirajte napunjenost spremnika.

1. Prije mokrog usisavanja po potrebi uklonite vrećicu za zbrinjavanje otpada (vidi poglavlje *Pražnjenje spremnika za prljavštinu*).
2. Nakon mokrog usisavanja:
 - a Osušite filter.
 - b Spremnik za prljavštinu očistite vlažnom krpom i osušite ga.

Promjena s mokrog na suho usisavanje

PAŽNJA

Promjena s mokrog na suho usisavanje

Opasnost od oštećenja filtra

Pri suhom filterarskom elementu ne usisavajte suhu prašinu, jer to može začepiti filter te ga učiniti neupotrebljivim.

1. Mokri filter prije uporabe za suho usisavanje ostavite da se dobro osuši ili ga zamijenite suhim filtrom.
2. Po potrebi promijenite filter.

Čišćenje filtra

Zvezdasti filter čistite u redovnim intervalima.

1. Isključite uređaj.
2. Ako je usisani materijal suh, pomaknite polugu za čišćenje filtra naprijed i natrag najmanje 5 puta.

Ako ovo čišćenje ne donese poboljšanje, izvadite i operite ili zamijenite zvezdasti filter (vidi poglavlje *Njega i održavanje*).

Isključivanje uređaja

1. Isključite uređaj na okretnom prekidaču.
2. Izvucite strujni utikač iz utičnice.

Nakon svakog rada

1. Uklonite pribor.

- Po potrebi isperite pribor vodom i osušite ga.
- Ispraznite spremnik za prljavštinu (vidi poglavlje *Pražnjenje spremnika za prljavštinu*).
- Očistite uređaj iznutra i izvana usisavanjem i obrišite ga vlažnom krpom.
- Ako je usisan mokar materijal, izvadite filter kako bi se osušio.

Pražnjenje spremnika za prljavštinu

△ UPOZORENJE

Opasnost od prignječenja

Pri skidanju ili postavljanju spremnika obratite pozornost na pokretne dijelove.

Napomena

Spremnik za prljavštinu mora se isprazniti kad je napunjen do oko 3 cm ispod gornjeg ruba.

Redovito provjeravajte napunjenost spremnika za prljavštinu jer se uređaj ne isključuje automatski pri usisavanju.

- Isključite uređaj.
- Osigurajte uređaj pozicijskim (ručnim) kočnicama.
- Ako je usisani materijal suh, pomaknite polugu za čišćenje filtra naprijed i natrag najmanje 5 puta.

Slika B

- Povucite ručicu prema gore.
Spremnik za prljavštinu se otključava i spušta.
- Izvučite spremnik za prljavštinu za ručicu iz uređaja.
- Po potrebi uklonite vrećicu za prašinu.
 - Zatvorite vrećicu za prašinu i izvadite iz spremnika za prljavštinu.
 - Vrećicu za prašinu zajedno sa sadržajem zbrinite u skladu s važećim zakonskim propisima.
- Ispraznite spremnik za prljavštinu.

Napomena

Spremnik za prljavštinu može se za ručku pričvršćivati na dizalicu. Maksimalni dodatni teret pri transportu dizalicom iznosi 50 kg.

△ OPREZ

Prekoračenje dopuštene ukupne težine
Opasnost od ozljeda i oštećenja

Obratite pažnju na ukupnu težinu spremnika za prljavštinu kada ga transportirate dizalicom.

Nemojte preoptereti spremnik.

Pridržavajte se lokalnih propisa za prijevoz dizalicama.

△ UPOZORENJE

Nepravilno rukovanje pri aktiviranju zapora spremnika za prljavštinu

Opasnost od prignječenja

Tijekom aktiviranja zapora ni u kojem slučaju ne stavljajte ruke između spremnika za prljavštinu i prstena filtra ili u blizinu mehanike za podizanje.

Aktivirajte zapor spremnika za prljavštinu pritiskanjem ručice s obje ruke.

- Umetnite spremnik za prljavštinu u uređaj obrnutim redoslijedom.

Transport

△ OPREZ

Nepidržavanje težine

Opasnost od ozljeda i oštećenja

Pri transportu i skladištenju uzmite u obzir težinu uređaja.

- Pri transportu u vozilima uređaj osigurajte od klizanja i prevrtanja u skladu s važećim direktivama.

Skladištenje

△ OPREZ

Nepidržavanje težine

Opasnost od ozljeda i oštećenja

Pri skladištenju uzmite u obzir težinu uređaja.

- Skladištite uređaj samo u zatvorenim prostorijama.

Njega i održavanje

△ OPASNOST

Opasnost od ozljeda zbog nenamjernog pokretanja uređaja i strujnog udara.

Prije svih radova isključite uređaj i izvučite strujni utikač.

Radovi provjere i održavanja

Redovitu provjeru uređaja provodite u skladu s odnosnim nacionalnim propisima zakonodavca za sprječavanje nezgoda.

Radove održavanja mora provoditi stručna

osoba u redovitim razdobljima u skladu s podacima proizvođača, a pritom se treba pridržavati postojećih odredaba i sigurnosnih zahtjeva. Radove na električnom sustavu smije izvoditi samo električar. Sa svim pitanjima obratite se podružnici tvrtke KÄRCHER.

Intervali održavanja / održavanja od strane korisnika

Za ovaj uređaj nisu utvrđeni redoviti intervale održavanja. Po potrebi provode se sljedeća održavanja:

- Operite filtar.
- Promijenite filtar.
- Zamijenite filtar.

Pranje filtra

PAŽNJA

Upotreba sredstva za pranje ili izbjeljivača

Oštećenje filtra.

Filtar čistite samo vodom. U uređaj umetnite samo potpuno suhi filtar.

Zvezdasti filtar može se isprati pod tekućom vodom.

1. Zvezdasti filtar uvijek ispirite iznutra prema van kako nikakve preostale čestice ne bi nepovoljno utjecale na učinak filtra.

Promjena/zamjena filtra

Napomena

Za uklanjanje usisne glave potrebne su 2 osobe.

1. Isključite uređaj.
2. Izvucite strujni utikač iz utičnice.
3. Otključajte i skinite usisnu glavu.
4. Otključajte i skinite međuprsten.
5. Izvadite zvezdasti prsten.
6. Ispitajte je li brtveni prsten oštećen.
7. Umetnite novi zvezdasti filtar:
 - a Novi zvezdasti filtar navucite preko tresaća za čišćenje filtra na međuprstenu tako da elementi za tresenje budu usmjereni u sredinu vrećica filtra.
 - b Postavite međuprsten sa zvezdastim filtrom i tresaćem za čišćenje filtra na prsten filtra.
 - c Aktivirajte zapor međuprstena.
8. Postavite i pričvrstite usisnu glavu.

Pomoć u slučaju smetnji

⚠ OPASNOST

Slučajno pokretanje uređaja / strujni udar

Slučajno pokretanje usisnog motora može prouzročiti ozljede. Napon na električnim dijelovima može prouzročiti strujni udar.

Prije svih radova na uređaju isključite uređaj i izvucite strujni utikač iz utičnice.

Sve provjere i radove na električnim dijelovima treba provesti stručnjak.

Napomena

Ako se pojavi smetnja, uređaj se mora odmah isključiti. Smetnju treba ukloniti prije ponovnog puštanja u rad.

Ako se smetnja ne može ukloniti, uređaj mora ispitati servisna služba.

Usisna turbina radi, ali uređaj ne usisava

Kada je smjer vrtnje ispravan, iz otvora prigušivača ispušnog zraka može se osjetiti snažno strujanje zraka. Ako je smjer vrtnje pogrešan, usisava se zrak.

1. Provjerite smjer vrtnje motora.
2. Ako smjer vrtnje nije ispravan, zamijenite polove na utikaču uređaja.

Usisna turbina ne radi

1. Provjerite utičnicu i osigurač napajanja strujom.
2. Provjerite mrežni kabel i strujni utikač uređaja.
3. Uključite uređaj.

Usisna snaga se smanjuje

1. Uklonite začepljenja iz usisne mlaznice, usisne cijevi ili usisnog crijeva.
2. Očistite filtar (vidi poglavlje *Čišćenje filtra*).
3. Ispraznite spremnik za prljavštinu (vidi poglavlje *Pražnjenje spremnika za prljavštinu*).

Izlaženje prašine pri usisavanju

1. Provjerite i po potrebi ispravite dosjed filtra.
2. Očistite filtar (vidi poglavlje *Čišćenje filtra*).
3. Zamijenite filtar (vidi poglavlje *Promjena/zamjena filtra*).

Zbrinjavanje

Uređaj se na kraju svog vijeka trajanja mora zbrinuti u skladu sa zakonskim odredbama.

Jamstvo

U svakoj zemlji vrijede jamstveni uvjeti koje je izdala nadležna organizacija za distribuciju. Moguće kvarove na Vašem uređaju popravljamo besplatno unutar jamstvenog roka ako je uzrok materijalna pogreška ili pogreška u proizvodnji. U slučaju koji podliježe jamstvu obratite se s potvrdom o plaćanju Vašem prodavaču ili najbližoj ovlaštenoj servisnoj službi.

(vidi adresu na poleđini)

Daljnje informacije o jamstvu (ako postoje) možete pronaći u servisnom području vaše lokalne web stranice tvrtke Kärcher pod "Preuzimanja".

Tehnički podaci

Električni priključak

Napon električne mreže	V	400
Faza	~	3
Frekvencija električne mreže	Hz	50
Snaga	W	3000
Vrsta zaštite		IPX4
Klasa zaštite		I
Maksimalna dopuštena impedancija mreže	Ω	0.400+ j0.250

Dimenzije i težine

Tipična težina pri radu	kg	99
Duljina x širina x visina	mm	1030 x 680 x 1650
Površina filtra	m ²	2,24

Okolni uvjeti

Temperatura skladištenja	°C	-10-40
--------------------------	----	--------

Podaci o snazi uređaja

Zapremnina spremnika	l	60
Vakuum (s ventilom za ograničenje tlaka)	kPa	28,6
Količina zraka	l/s	68
Priključak za usisno crijevo		DN70
Nazivna širina usisnog crijeva		DN40/ 50/70
Broj narudžbe filtra		6.907- 611.0

Vrijednosti utvrđene prema EN 60335-2-69

Vrijednost vibracije šaka-ruka	m/s ²	< 2,5
Nesigurnost K	m/s ²	0,2
Razina zvučnog tlaka L _{pA}	dB(A)	79
Nesigurnost K _{pA}	dB(A)	2

Mrežni kabel

Tip		H07R N-F 5G1,5 mm ²
Kataloški broj dijelova		6.650- 064.0
Duljina kabla	m	5

Pridržano pravo na tehničke izmjene.

EU izjava o sukladnosti

Ovime izjavljujemo da je dolje navedeni proizvod u skladu s relevantnim odredbama navedenih direktiva i uredbi. U slučaju izmjene proizvoda koja nije dogovorena s nama ova izjava gubi svoju valjanost.

Proizvod: Usisivač za mokro i suho usisavanje

Tip: 1.573-xxx

Direktive i uredbe

2006/42/EZ (+2009/127/EZ)
2011/65/EU
2014/30/EU

Primijenjene usklađene norme

EN 55014-1: 2017 + A11: 2020
EN 55014-2: 2015
EN 60335-1
EN 60335-2-69

EN IEC 61000-3-2: 2019
EN 61000-3-11: 2000
EN 62233: 2008
EN IEC 63000: 2018

Primijenjene nacionalne norme

-

Ime i adresa

Opunomoćenik za dokumentaciju:
A. Haag
Kärcher Industrial Vacuuming GmbH
Robert-Bosch-Straße 4-8
73550 Waldstetten (Germany)
Tel.: +49 7171 94888-0
Faks: +49 7171 94888-528



T. Wahl
Managing Director



A. Haag
Director R&D

Waldstetten, 24/07/01

Dolje potpisani djeluju u ime i po opunomoćenju rukovodstva.

Kärcher Industrial Vacuuming GmbH
Robert-Bosch-Straße 4-8
73550 Waldstetten (Germany)
Tel.: +49 7171 94888-0
Telefaks: +49 7171 94888-528

Sadržaj

Opšte napomene	143
Sigurnosne napomene	143
Namenska upotreba	144
Zaštita životne sredine	144
Pribor i rezervni delovi	144
Opis uređaja	144
Puštanje u pogon	144
Rad	145
Transport	146
Skladištenje	147
Nega i održavanje	147
Pomoć u slučaju smetnji	147
Odlaganje u otpad	148
Garancija	148
Tehnički podaci	148
EU izjava o usklađenosti	149

Opšte napomene



Pročitajte ovo originalno uputstvo pre prve upotrebe vašeg uređaja, postupajte u skladu sa njim

i sačuvajte ga za kasniju upotrebu ili buduće vlasnike.

- Pre prvog puštanja u rad obavezno pročitajte sigurnosne napomene br. 5.956-249.0.
- Ukoliko se ne pridržavate uputstva za rad i sigurnosnih napomena, mogu nastati oštećenja na uređaju i opasnosti za korisnika i druge osobe.
- U slučaju štete nastale prilikom transporta odmah obavestite trgovca.

Sigurnosne napomene

Stepeni opasnosti

△ OPASNOST

- Napomena o neposrednoj opasnosti koja prethodi i koja može dovesti do teških telesnih povreda ili smrti.

△ UPOZORENJE

- Napomena o mogućoj opasnoj situaciji, koja može dovesti do teških telesnih povreda ili smrti.

△ OPREZ

- Napomena o mogućoj opasnoj situaciji, koja može dovesti do lakih telesnih povreda.

PAŽNJA

- Napomena o mogućoj opasnoj situaciji, koja može dovesti do materijalnih oštećenja.

Opšte sigurnosne napomene

Pre prve upotrebe mašine, neophodno je da pročitate priložene bezbednosne napomene za mokre i suve usisivače!

△ **OPASNOST** • Uvažite primenljive sigurnosne odredbe koje se odnose na materijale koje je potrebno tretirati.

△ **UPOZORENJE** • Uređaj nije pogodan za usisavanje prašina štetnih po zdravlje. • Uređaj ne sme da se koristi niti skladišti na otvorenom u vlažnim uslovima. • Za bezbedan položaj uređaja, aktivirajte ručnu kočnicu na upravljačkom točkiću. Uređaj može nekontrolisano da se pokrene ukoliko je ručna kočnica otvorena.

△ **OPREZ** • U slučaju dužih prekida u radu i nakon upotrebe, uređaj isključite na prekidaču uređaja i izvucite strujni utikač.

Postupanje u slučaju nužde

⚠ OPASNOST

Rizik od povrede i oštećenja u slučaju kratkog spoja ili drugih električnih smetnji

*Rizik od strujnog udara, rizik od opekotina
Isključite uređaj i izvucite strujni utikač.*

Namenska upotreba

Uređaj je namenjen za:

- Moko i hemijsko čišćenje podova i zidova
- Usisavanje vlažnih i tečnih supstanci
- Usisavanje suvih, nezapaljivih prašina iz mašina
- Industrijska upotreba, npr. u skladišnim i proizvodnim prostorima
- Profesionalna upotreba, npr. u hotelima, školama, bolnicama, fabrikama, radnjama, kancelarijama i prostorima za iznajmljivanje.

Svaka drugačija upotreba smatra se nenamenskom.

Uređaj ne sme da se koristi za:

- Skupljanje opasne prašine
- Utovar kranom

Zaštita životne sredine



Ambalaža može da se reciklira.

Pakovanja odložite u otpad u skladu sa ekološkim propisima.



Električni i elektronski uređaji sadrže vredne materijale koji se mogu reciklirati, a često i sastavne delove

kao što su baterije, akumulatori ili ulje, koji u slučaju pogrešnog tretiranja ili pogrešnog odlaganje u otpad mogu predstavljati potencijalnu opasnost po zdravlje ljudi i životnu sredinu. Međutim, ovi sastavni delovi su neophodni za pravilan rad uređaja. Uređaji označeni ovim simbolom ne smeju da se odlažu u kućni otpad.

Napomene o sastojcima (REACH)

Aktuelne informacije o sastojcima možete pronaći na: www.kaercher.de/REACH

Pribor i rezervni delovi

Koristite samo originalni pribor i originalne rezervne delove pošto oni garantuju bezbedan rad i rad bez smetnji na uređaju.

Informacije o priboru i rezervnim delovima možete pronaći na www.kaercher.com.

Opis uređaja

Slike, pogledajte stranu sa grafikonom

Slika A

- ① Lučna ručka posude za prljavštinu
- ② Posuda za prljavštinu
- ③ Usisni nastavci
- ④ Prsten filtera
- ⑤ Poluga za čišćenje filtera
- ⑥ Obrtni prekidač
- ⑦ Prigušivač izduva
- ⑧ Zaptivni prsten
- ⑨ Filter
- ⑩ Tresač za čišćenje filtera
- ⑪ Usisna glava
- ⑫ Trofazni motor
- ⑬ Natpisna pločica
- ⑭ Mrežni kabl
- ⑮ Ručna poluga usisne glave
- ⑯ Blokada usisne glave
- ⑰ Držač kabla
- ⑱ Potisna ručka
- ⑲ Upravljački točkići sa parkirnom kočnicom
- ⑳ Držač usisne cevi
- ㉑ Međuprsten
- ㉒ Blokada međuprstena
- ㉓ Držač za podni nastavak
- ㉔ Pokretni okvir

Puštanje u pogon

PAŽNJA

Prekoračenje mrežne impedance

*Električni udar usled kratkog spoja
Maksimalno dozvoljena mrežna
impedanca na električnoj tački priključka
(vidi Tehničke podatke) ne sme da se
prekorači.*

*U slučaju nedoumica po pitanju mrežne
impedance na vašoj tački priključka, stupite
u kontakt sa vašim preduzećem za
snabdevanje električnom energijom.*

1. Uređaj postavite u radni položaj.
2. Uređaj osigurajte ručnom kočnicom.
3. Utaknite usisno crevo u priključak za usisavanje.

4. Na usisno crevo postaviti pribor koji želite.
5. Ako je potrebno, stavite vreću za sakupljanje prašine u posudu za prljavštinu (pogledajte poglavlje *Umetanje vreće za sakupljanje prašine*).
6. Pobrinite se da posuda za prljavštinu bude pravilno postavljena.

Umetanje vreće za sakupljanje prašine

Za pražnjenje uređaja bez prašine, u posudu za prljavštinu može da se postavi vreća za sakupljanje prašine.

Napomena

Vrećica za sakupljanje prašine ne sme da se koristi za mokro usisavanje.

1. Vrećicu za sakupljanje prašine postavite u posudu i pažljivo stavite na zid posude.
2. Ivicu vrećice navucite preko ivice posude za prljavštinu prema van.

⚠ UPOZORENJE

Nepravilno rukovanje prilikom zaključavanja posude za prljavštinu

Opasnost od prignječenja

Tokom zaključavanja nikako nemojte držati ruke između posude za prljavštinu i filterskog prstena niti ih stavljati u blizini mehanizma za podizanje.

Zaključajte posudu sa prljavštinom obema rukama pritiskom na lučnu dršku.

3. Postavite posudu sa prljavštinom u uređaj.

Rad

Nakon usisavanja vlažnih ili tečnih supstanci, pogledajte poglavlje *Prebacivanje sa mokrog na suvo usisavanje*.

Obrtni prekidač

O	Uređaj ISKLJ
I	Uređaj UKLJ

Uključivanje uređaja

1. Utaknite strujni utikač.
2. Uključite uređaj na obrtnom prekidaču.

Sprovođenje postupka usisavanja

1. Redovno proveravajte napunjenost posude za prljavštinu, jer se uređaj ne isključuje automatski prilikom usisavanja.
2. Ako je potrebno, ispraznite posudu za prljavštinu (pogledajte poglavlje *Pražnjenje posude za prljavštinu*).
3. Ako je potrebno, očistite filter (pogledajte poglavlje *Čišćenje filtera*) ili promenite / zamenite (pogledajte poglavlje *Promena/zamena filtera*).

Mokro usisavanje

PAŽNJA

Opasnost od oštećenja usled preliivanja posude za prljavštinu

Posuda za prljavštinu može da se napuni u roku od svega nekoliko sekundi prilikom prihvatanja velikih količina tečnosti, pri čemu može da dođe do preliivanja.

Stalno kontrolisati napunjenost.

1. Pre mokrog usisavanja eventualno uklonite vreću za prašinu (pogledajte poglavlje *Pražnjenje posude za prljavštinu*).
2. Nakon mokrog usisavanja:
 - a Osušite filter.
 - b Posudu za prljavštinu očistite i osušite pomoću vlažne krpe.

Prebacivanje sa mokrog na suvo usisavanje

PAŽNJA

Promena iz mokrog u suvo usisavanje

Opasnost od oštećenja filtera

Ako je filterski element mokar, nemojte usisavati suhu prašinu, jer to može začepiti filter i učiniti ga neupotrebljivim.

1. Mokar filter ostaviti da se dobro osuši pre korišćenja za suvo usisavanje ili ga zameniti suvim filterom.
2. Po potrebi, zameniti filter.

Čišćenje filtera

Zvezdasti filter sa naborima čistiti u redovnim intervalima.

1. Isključite uređaj.
2. Ako je usisan suvi materijal, onda polugu za čišćenje filtera pomerajte napred-nazad najmanje 5 puta.

Ako ovo čišćenje ne dovede do poboljšanja, uklonite zvezdasti filter sa naborima i operite ga ili zamenite (pogledajte poglavlje *Nega i održavanje*).

Isključivanje uređaja

1. Uključite uređaj preko obrtnog prekidača.
2. Izvucite strujni utikač.

Nakon svakog rada

1. Demontirajte pribor.
2. Po potrebi, isperite vodom i ostavite da se osuši.
3. Ispraznite posudu za prljavštinu (vidi poglavlje *Pražnjenje posude za prljavštinu*).
4. Uređaj očistite unutra i spolja usisavanjem i brisanjem pomoću vlažne krpe.
5. Ako se vršilo usisavanje mokrog materijala, izvadite filter i ostavite da se osuši.

Pražnjenje posude za prljavštinu

△ UPOZORENJE

Opasnost od prignječenja

Prilikom skidanja i postavljanja rezervoara, obratite pažnju na delove u pokretu.

Napomena

Posuda za prljavštinu mora da se isprazni ako je napunjena do oko 3 cm ispod gornje ivice.

Redovno proveravajte napunjenost posude za prljavštinu, jer se uređaj ne isključuje automatski prilikom usisavanja.

1. Isključite uređaj.
2. Uređaj osigurajte ručnom kočnicom.
3. Ako se vršilo usisavanje suvog materijala, onda polugu za čišćenje filtera pomerajte napred-nazad najmanje 5 puta.

Slika B

4. Lučnu ručicu povucite prema gore. Posuda za prljavštinu se otključava i spušta.
5. Izvucite posudu za prljavštinu za ličnu ručicu iz uređaja.
6. Po potrebi, uklonite vrećicu za sakupljanje prašine.

- a Vrećicu za sakupljanje prašine zatvorite i izvadite iz posude za prljavštinu.
 - b Vrećicu za sakupljanje prašine, zajedno sa sadržajem, odložiti u skladu sa važećim zakonskim propisima.
7. Ispraznite posudu za prljavštinu.

Napomena

Ručka posude za prljavštinu može da se uhvati pomoću dizalice. Maksimalna nosivost pri transportu pomoću dizalice 50 kg.

△ OPREZ

Prekoračenje dozvoljene ukupne težine

Opasnost od povreda i oštećenja
Obratite pažnju na ukupnu težinu posude za prljavštinu prilikom transporta pomoću dizalice.

Nemojte prepunjavati rezervoar.

Obratite pažnju na lokalne propise za prenošenje dizalicom.

△ UPOZORENJE

Nepravilno rukovanje prilikom zaključavanja posude za prljavštinu

Opasnost od prignječenja
Tokom zaključavanja nikako nemojte držati ruke između posude za prljavštinu i filterskog prstena niti ih stavljati u blizini mehanizma za podizanje.

Zaključajte posudu sa prljavštinom obema rukama pritiskom na lučnu dršku.

8. Posudu za prljavštinu umetnite u uređaj obrnutim redosledom.

Transport

△ OPREZ

Nepoštovanje težine

Opasnost od povreda i oštećenja
Prilikom transporta i skladištenja obratiti pažnju na težinu uređaja.

1. Prilikom transporta u vozilima, uređaj osigurati od isklizavanja i prevrtanja u skladu sa važećim direktivama.

Skladištenje

⚠ OPREZ

Zanemarivanje težine

Opasnost od povreda i oštećenja

Prilikom skladištenja obratite pažnju natežinu uređaja.

1. Uređaj skladištite samo u unutrašnjim prostorima.

Nega i održavanje

⚠ OPASNOST

Opasnost od povrede zbog nehotično pokrenutog uređaja i električnog udara.

Pre svih radova isključite uređaj i izvucite strujni utikač.

Kontrolni radovi i radovi na održavanju

Redovno proveravati uređaj u skladu sa odgovarajućim državnim propisima zakonodavca u cilju sprečavanja nesreća. Radove na održavanju mora da obavlja stručno lice u redovnim vremenskim periodima u skladu sa podacima proizvođača, pri čemu treba uvažiti postojeće odredbe i bezbednosne zahteve. Radove na električnoj instalaciji sme da obavlja isključivo električar. U slučaju pitanja obratite se u KÄRCHER poslovnici.

Intervali održavanja/održavanja od strane korisnika

Za ovaj uređaj ne postoje utvrđeni redovni intervale održavanja. Sledeća održavanja se izvode po potrebi:

- Operite filter.
- Promenite filter.
- Zamenite filter.

Pranje filtera

PAŽNJA

Upotreba deterdženata ili sredstava za izbeljivanje

Oštećenje filtera.

Čistite filter samo vodom. U uređaj postavite samo potpuno osušen filter.

Zvezdasti filter može da se opere pod mlazom tekuće vode.

1. Zvezdasti filter uvek ispirati iznutra prema spolja kako zaostale čestice ne bi imale uticaja na kapacitet filtera.

Promena/zamena filtera

Napomena

Za skidanje usisne glave potrebne su 2 osobe.

1. Isključite uređaj.
2. Izvucite strujni utikač.
3. Odblokirajte i skinite usisnu glavu.
4. Deblokirajte i skinite međuprsten.
5. Uklonite zvezdasti filter sa naborima.
6. Proverite, da li ima oštećenja na zaptivnom prstenu.
7. Postavljanje novog zvezdastog filtera sa naborima:
 - a Novi zvezdasti filter sa naborima navući preko tresaća za čišćenje filtera na međuprstenu tako da elementi za trešenje budu centrirani na sredini filterskih ušica.
 - b Postavite srednji prsten sa zvezdastim filterom sa naborima i filter vibratorom na prsten filtera.
 - c Zaključajte međuprsten.
8. Postavite usisnu glavu i zaključajte je.

Pomoć u slučaju smetnji

⚠ OPASNOST

Nenamerno pokretanje uređaja / električni udar

Nenamerno pokretanje usisnog motora može da uzrokuje povrede. Napon na električnim delovima može da uzrokuje strujni udar.

Pre svih radova na uređaju, isključiti uređaj i izvuci strujni utikač.

Sve provere i radove na električnim delovima prepustite stručnjaku.

Napomena

Ukoliko dođe do pojave smetnje, uređaj mora odmah da se isključi. Smetnja mora da se otkloni pre ponovnog puštanja u rad. Ako smetnja ne može da se otkloni, uređaj mora da se odnese na proveru u servisnu službu.

Usisna turbina radi, ali uređaj ne usisiva

Ako je smer rotacije tačan, može se osetiti jak protok vazduha iz otvora prigušivača izduva. Ako je smer rotacije pogrešan, vazduh se usisava.

1. Proverite smer rotacije motora.

2. Ako je smer rotacije pogrešan, zamenite polove na utikaču uređaja.

Usisna turbina ne radi

1. Proveriti utičnicu i osigurač napajanja strujom.
2. Proverite mrežni kabl i strujni utikač uređaja.
3. Uključite uređaj.

Usisna snaga opada

1. Uklonite začepljenje na usisnom nastavku, usisnoj cevi ili usisnom crevu.
2. Očistite filter (vidi poglavlje *Čišćenje filtera*).
3. Ispraznite posudu za prljavštinu (vidi poglavlje *Pražnjenje posude za prljavštinu*).

Isticanje prašine prilikom usisavanja

1. Proverite da li je filter fiksiran i eventualno ga korigujte.
2. Očistite filter (vidi poglavlje *Čišćenje filtera*).
3. Zamenite filter (pogledajte poglavlje *Promena/zamena filtera*).

Odlaganje u otpad

Na kraju radnog veka, uređaj odložite na otpad u skladu sa zakonskim odredbama.

Garancija

U svakoj zemlji važe uslovi garancije koje je izdala naša nadležna distributivna organizacija. Sve smetnje na vašem uređaju ćemo otkloniti besplatno u okviru garantnog roka, ukoliko je uzrok smetnje greška u materijalu ili greška u proizvodnji. U slučaju koji podleže garanciji obratite se sa dokazom o kupovini vašem prodavcu ili najbližoj ovlašćenoj lokaciji servisne službe.

(Adresu vidi na poledini)

Dodatne informacije o garanciji (ako postoje) možete pronaći u servisnom delu vaše lokalne Kärcher internet stranice pod opcijom „Preuzimanja“.

Tehnički podaci

Električni priključak

Napon električne mreže	V	400
Faza	~	3
Mrežna frekvencija	Hz	50
Snaga	W	3000
Vrsta zaštite		IPX4
Klasa zaštite		I
Maksimalno dozvoljena mrežna impedanca	Ω	0.400+ 0.250

Dimenzije i težine

Tipična radna težina	kg	99
Dužina x širina x visina	mm	1030 x 680 x 1650
Površina filtera	m ²	2,24

Uslovi okruženja

Temperatura skladištenja	°C	-10-40
--------------------------	----	--------

Podaci o snazi uređaja

Zapremina posude	l	60
Vakuum (sa ventilom za ograničenje pritiska)	kPa	28,6
Protok vazduha	l/s	68
Priključak usisnog creva		DN70
Nominalna širina usisnog creva		DN40/ 50/70
Filter broja narudžbine		6.907- 611.0

Utvrđene vrednosti prema EN 60335-2-69

Vrednost vibracije na šaci i ruci	m/s ²	< 2,5
Nepouzdanost K	m/s ²	0,2
Nivo zvučnog pritiska L _{pA}	dB(A)	79
Nepouzdanost K _{pA}	dB(A)	2

Mrežni kabl

Tip		H07RN- F 5G1,5 mm ²
Kataloški brojevi delova		6.650- 064.0
Dužina kabla	m	5

Zadržano pravo na tehničke promene.

EU izjava o usklađenosti

Ovim izjavljujemo da je proizvod naveden u nastavku u skladu sa relevantnim odredbama navedenih direktiva i uredbi. U slučaju izmene proizvoda bez naše saglasnosti, ova izjava gubi validnost.

Proizvod: Usisivač za mokro i suvo usisavanje

Tip: 1.573-xxx

Direktive i uredbe

2006/42/EZ (+2009/127/EZ)

2011/65/EU

2014/30/EU

Primenjene harmonizovane norme

EN 55014-1: 2017 + A11: 2020

EN 55014-2: 2015

EN 60335-1

EN 60335-2-69

EN IEC 61000-3-2: 2019

EN 61000-3-11: 2000

EN 62233: 2008

EN IEC 63000: 2018

Primenjene nacionalne norme

-

Naziv i adresa

Lice ovlašćeno za dokumentaciju:

A. Haag

Kärcher Industrial Vacuuming GmbH

Robert-Bosch-Strasse 4-8

73550 Waldstetten (Nemačka)

Tel.: +49 7171 94888-0

Faks: +49 7171 94888-528



T. Wahl
Managing Director



A. Haag
Director R&D

Waldstetten, 24/07/01

Potpisnici deluju u ime i uz punomoć rukovodstva.

Kärcher Industrijsko usisavanje GmbH

Robert-Bosch-Straße 4-8

73550 Waldstetten (Nemačka)



Tel.: +49 7171 94888-0

Faks: +49 7171 94888-528

Περιεχόμενα

Γενικές υποδείξεις	149
Υποδείξεις ασφαλείας	149
Προβλεπόμενη χρήση	150
Προστασία του περιβάλλοντος	150
Παρελκόμενα και ανταλλακτικά	150
Περιγραφή συσκευής	151
Έναρξη χρήσης	151
Λειτουργία	151
Μεταφορά	153
Αποθήκευση	153
Φροντίδα και συντήρηση	153
Αντιμετώπιση βλαβών	154
Απόρριψη	155
Εγγύηση	155
Τεχνικά στοιχεία	155
Δήλωση συμμόρφωσης ΕΕ	156

Γενικές υποδείξεις

  Πριν από την πρώτη χρήση της συσκευής σας, διαβάστε αυτές τις οδηγίες, ενεργήστε σύμφωνα με αυτές και κρατήστε τις για μελλοντική χρήση ή για τον επόμενο ιδιοκτήτη.

- Πριν από την πρώτη ενεργοποίηση διαβάστε οπωσδήποτε τις υποδείξεις ασφαλείας αρ. 5.956- 249.0.
- Η μη τήρηση των οδηγιών χρήσης, καθώς και των υποδείξεων ασφαλείας, μπορεί να έχει ως συνέπεια βλάβες στη συσκευή ή κινδύνους για τον χειριστή ή άλλα άτομα.
- Σε περίπτωση ζημιάς από τη μεταφορά ειδοποιήστε αμέσως το κατάστημα αγοράς.

Υποδείξεις ασφαλείας

Διαβαθμίσεις κινδύνων

⚠ ΚΙΝΔΥΝΟΣ

- Υπόδειξη άμεσου κινδύνου, ο οποίος οδηγεί σε σοβαρούς τραυματισμούς ή θάνατο.

⚠ ΠΡΟΕΙΔΟΠΟΙΗΣΗ

- Υπόδειξη πιθανώς επικίνδυνης κατάστασης, η οποία μπορεί να οδηγήσει σε σοβαρούς τραυματισμούς ή θάνατο.

△ ΠΡΟΣΟΧΗ

- Υπόδειξη πιθανώς επικίνδυνης κατάστασης, η οποία μπορεί να οδηγήσει σε ελαφρείς τραυματισμούς.

ΠΡΟΣΟΧΗ

- Υπόδειξη πιθανώς επικίνδυνης κατάστασης, η οποία μπορεί να οδηγήσει σε υλικές ζημιές.

Γενικές υποδείξεις ασφαλείας

Πριν από την πρώτη ενεργοποίηση διαβάστε οπωσδήποτε τις συνοδευτικές υποδείξεις ασφαλείας για την ηλεκτρική σκούπα υγρής/ξηρής αναρρόφησης!

△ **ΚΙΝΔΥΝΟΣ** • Τηρείτε τους εφαρμοστέους κανόνες ασφαλείας που ισχύουν για τα υπό επεξεργασία υλικά.

△ **ΠΡΟΕΙΔΟΠΟΙΗΣΗ** • Η συσκευή δεν ενδείκνυται για την αναρρόφηση επιβλαβών για την υγεία σωματιδίων σκόνης. • Το μηχάνημα δεν επιτρέπεται να χρησιμοποιείται ούτε να φυλάσσεται στο ύπαιθρο. • Για την ασφαλή σταθεροποίηση της συσκευής εφαρμόστε το χειρόφρενο στον στρεφόμενο τροχό. Όταν το χειρόφρενο είναι ανοικτό η συσκευή μπορεί να τεθεί σε ανεξέλεγκτη κίνηση.

△ **ΠΡΟΣΟΧΗ** • Σε περίπτωση μεγάλων διαλειμμάτων λειτουργίας και μετά τη χρήση, απενεργοποιήστε τη συσκευή από τους διακόπτες της και βγάλτε το φως από την πρίζα.

Συμπεριφορά σε περίπτωση εκτάκτου ανάγκης

△ ΚΙΝΔΥΝΟΣ

Κίνδυνος τραυματισμού και πρόκλησης ζημιών σε περίπτωση βραχυκυκλώματος ή άλλων ηλεκτρικών σφαλμάτων

Κίνδυνος ηλεκτροπληξίας, κίνδυνος εγκαυμάτων

Απενεργοποιήστε την συσκευή και αποσυνδέστε το φως από την πρίζα.

Προβλεπόμενη χρήση

Η συσκευή προορίζεται για:

- Υγρό και στεγνό καθαρισμό δαπέδων και τοίχων

- Αναρρόφηση υγρών ή βρεγμένων υλικών
- Αναρρόφηση ξηρής, μη εύφλεκτης σκόνης από μηχανήματα
- Βιομηχανική χρήση, π.χ. σε χώρους αποθήκευσης και παραγωγής
- Επαγγελματική χρήση, π.χ. σε ξενοδοχεία, σχολεία, νοσοκομεία, εργοστάσια, καταστήματα, γραφεία και εταιρείες ενοικίασεως.

Κάθε άλλου είδους χρήση θεωρείται ως μη ενδεδειγμένη.

Η συσκευή δεν επιτρέπεται να χρησιμοποιείται για:

- Αναρρόφηση επικίνδυνης σκόνης
- Φόρτωση σε γερανό

Προστασία του περιβάλλοντος



Τα υλικά συσκευασίας είναι ανακυκλώσιμα. Ανακυκλώνετε τις συσκευασίες με περιβαλλοντικά ορθό τρόπο.



Οι ηλεκτρικές και οι ηλεκτρονικές συσκευές περιέχουν πολύτιμα ανακυκλώσιμα υλικά και, συχνά, επίσης εξαρτήματα όπως απλές και επαναφορτιζόμενες μπαταρίες ή λάδια, που σε περίπτωση λανθασμένης χρήσης ή απόρριψης μπορούν να θέσουν σε κίνδυνο την ανθρώπινη υγεία και το περιβάλλον. Ωστόσο, αυτά τα συστατικά είναι απαραίτητα για τη σωστή λειτουργία της συσκευής. Οι συσκευές που φέρουν αυτό το σύμβολο δεν επιτρέπεται να απορρίπτονται μαζί με τα οικιακά απορρίμματα.

Υποδείξεις σχετικές με συστατικά (REACH)

Ενημερωμένες πληροφορίες σχετικά με τα συστατικά θα βρείτε στη διεύθυνση: www.kaercher.de/REACH

Παρελκόμενα και ανταλλακτικά

Χρησιμοποιείτε μόνο γνήσια παρελκόμενα και γνήσια ανταλλακτικά, καθώς αυτά εγγυώνται την ασφαλή και απρόσκοπτη λειτουργία της συσκευής.

Πληροφορίες σχετικά με τα παρελκόμενα και τα ανταλλακτικά θα βρείτε στη διεύθυνση www.kaercher.com.

Περιγραφή συσκευής

Σχήματα στη σελίδα διαγραμμάτων

Εικόνα Α

- ① Λαβή του δοχείου απορριμμάτων
- ② Δοχείο ρύπων
- ③ Στόμιο αναρρόφησης
- ④ Δακτύλιος φίλτρου
- ⑤ Μοχλός καθαρισμού φίλτρου
- ⑥ Περιστροφικός διακόπτης
- ⑦ Σιγαστήρας ακάθαρτου αέρα
- ⑧ Στεγανοποιητικός δακτύλιος
- ⑨ Φίλτρο
- ⑩ Δονητής φίλτρου
- ⑪ Κεφαλή αναρρόφησης
- ⑫ Τριφασικός κινητήρας
- ⑬ Πινακίδα τύπου
- ⑭ Ηλεκτρικό καλώδιο
- ⑮ Χειρολαβή της κεφαλής αναρρόφησης
- ⑯ Ασφάλιση της κεφαλής αναρρόφησης
- ⑰ Στήριγμα καλωδίου
- ⑱ Λαβή ώθησης
- ⑲ Τροχός με φρένο ακινητοποίησης
- ⑳ Στήριγμα για σωλήνα αναρρόφησης
- ㉑ Ενδιάμεσος δακτύλιος
- ㉒ Ασφάλιση του ενδιάμεσου δακτυλίου
- ㉓ Στήριγμα για ακροστόμιο δαπέδου
- ㉔ Τροχοφόρο πλαίσιο

Έναρξη χρήσης

ΠΡΟΣΟΧΗ

Υπέρβαση της εμπέδησης δικτύου

Ηλεκτροπληξία λόγω βραχυκυκλώματος
Δεν επιτρέπεται η υπέρβαση της μέγιστης επιτρεπτής εμπέδησης δικτύου στο σημείο ηλεκτρικής σύνδεσης (βλ. Τεχνικά χαρακτηριστικά).

Εάν δεν είστε βέβαιοι για την εμπέδηση δικτύου στο σημείο σύνδεσης, επικοινωνήστε με την εταιρεία ηλεκτροδότησης.

1. Φέρτε τη συσκευή στη θέση εργασίας.
2. Ασφαλίστε τη συσκευή με τα φρένα στάθμευσης.

3. Συνδέστε τον ελαστικό σωλήνα αναρρόφησης στην υποδοχή αναρρόφησης.
4. Συνδέστε τα επιθυμητά εξαρτήματα στον ελαστικό σωλήνα αναρρόφησης.
5. Αν χρειάζεται, τοποθετήστε σάκο συλλογής σκόνης στο δοχείο απορριμμάτων (βλ. κεφάλαιο *Τοποθέτηση σάκων συλλογής σκόνης*).
6. Βεβαιωθείτε ότι το δοχείο απορριμμάτων είναι σωστά τοποθετημένο.

Τοποθέτηση σάκων συλλογής σκόνης

Για το άδειασμα της συσκευής χωρίς σκόνη, μπορεί στο δοχείο απορριμμάτων να τοποθετηθεί σάκος συλλογής σκόνης.

Υπόδειξη

Ο σάκος συλλογής σκόνης δεν επιτρέπεται να χρησιμοποιείται για την αναρρόφηση υγρών.

1. Τοποθετήστε τον σάκο συλλογής σκόνης στο δοχείο απορριμμάτων, φροντίζοντας να εφάπτεται σωστά στο τοίχωμα του δοχείου.
2. Διπλώστε προς τα έξω την άκρη του σάκου επάνω από το χείλος του δοχείου απορριμμάτων.

⚠ ΠΡΟΕΙΔΟΠΟΙΗΣΗ

Λανθασμένος χειρισμός κατά το κλείδωμα του δοχείου απορριμμάτων
Κίνδυνος σύνθλιψης

Κατά το κλείδωμα, μην τοποθετείτε ποτέ τα χέρια σας ανάμεσα στο δοχείο απορριμμάτων και τον δακτύλιο φίλτρου ή κοντά στον μηχανισμό ανύψωσης. Ασφαλίστε το δοχείο απορριμμάτων πιέζοντας και με τα δύο χέρια τη λαβή.

3. Τοποθετήστε το δοχείο απορριμμάτων στη συσκευή.

Λειτουργία

Μετά την αναρρόφηση υγρών ή βρεγμένων υλικών, βλ. κεφάλαιο *Αλλαγή από υγρή σε ξηρή αναρρόφηση*.

Περιστροφικός διακόπτης

O	Συσκευή OFF
I	Συσκευή ON

Ενεργοποίηση συσκευής

1. Συνδέστε το φις ρεύματος.
2. Ενεργοποιήστε τη συσκευή από τον περιστροφικό διακόπτη.

Διενέργεια διαδικασίας αναρρόφησης

1. Ελέγχετε τακτικά τη στάθμη πλήρωσης του δοχείου απορριμμάτων, επειδή κατά την αναρρόφηση η συσκευή δεν απενεργοποιείται αυτόματα.
2. Αν χρειάζεται, αδειάστε το δοχείο απορριμμάτων (βλ. κεφάλαιο *Άδειασμα δοχείου απορριμμάτων*).
3. Αν χρειάζεται, καθαρίστε το φίλτρο (βλ. κεφάλαιο *Καθαρισμός φίλτρου*) ή αλλάξτε ή αντικαταστήστε το (βλ. κεφάλαιο *Αλλαγή / αντικατάσταση φίλτρου*).

Υγρή αναρρόφηση

ΠΡΟΣΟΧΗ

Κίνδυνος πρόκλησης ζημιών λόγω υπερχειλίσης του δοχείου ρύπων

Το δοχείο ρύπων μπορεί να γεμίσει και να υπερχειλίσει κατά την υποδοχή μεγάλων ποσοτήτων υγρών εντός μερικών δευτερολέπτων.

Ελέγχετε συνεχώς τη στάθμη πλήρωσης.

1. Πριν από αναρρόφηση υγρών, αφαιρέστε, αν χρειάζεται, τον σάκο συλλογής σκόνης (βλ. κεφάλαιο *Άδειασμα δοχείου απορριμμάτων*).
2. Μετά την αναρρόφηση υγρών:
 - a Στεγνώστε το φίλτρο.
 - b Καθαρίστε το δοχείο απορριμμάτων με υγρό πανί και στεγνώστε το.

Αλλαγή από υγρή σε ξηρή αναρρόφηση

ΠΡΟΣΟΧΗ

Αλλαγή από υγρή σε ξηρή αναρρόφηση

Κίνδυνος ζημιάς στο φίλτρο

Όταν το στοιχείο φίλτρου είναι υγρό μην κάνετε αναρρόφηση ξηρής σκόνης επειδή έτσι μπορεί να καταστραφεί το φίλτρο.

1. Πριν από τη χρήση για ξηρή αναρρόφηση, αφήστε το υγρό φίλτρο να στεγνώσει καλά ή αντικαταστήστε το με στεγνό.
2. Εφόσον χρειάζεται, αλλάξτε το φίλτρο.

Καθαρισμός φίλτρου

Καθαρίζετε το αστεροειδές φίλτρο σε τακτικά χρονικά διαστήματα.

1. Απενεργοποιήστε τη συσκευή.
2. Αν γίνει αναρρόφηση ξηρών υλικών, κινήστε τον μοχλό καθαρισμού του φίλτρου τουλάχιστον 5 φορές πέρα δώθε.

Εάν αυτός ο καθαρισμός δεν επιφέρει καμία βελτίωση, αφαιρέστε το αστεροειδές φίλτρο και πλύνετε ή αντικαταστήστε το (βλ. κεφάλαιο *Φροντίδα και συντήρηση*).

Απενεργοποίηση συσκευής

1. Απενεργοποιήστε τη συσκευή από τον περιστροφικό διακόπτη.
2. Αποσυνδέστε το φις ρεύματος.

Έπειτα από κάθε λειτουργία

1. Αποσυναρμολογήστε τα παρελκόμενα.
2. Αποσυναρμολογήστε το παρελκόμενο και, αν χρειάζεται, ξεπλύνετέ τα με νερό και αφήστε τα να στεγνώσουν.
3. Αδειάστε το δοχείο απορριμμάτων (βλ. κεφάλαιο *Άδειασμα δοχείου απορριμμάτων*).
4. Καθαρίστε τη συσκευή εσωτερικά και εξωτερικά με αναρρόφηση και σκούπισμα με υγρό πανί.
5. Αν έχουν αναρροφηθεί υγρά υλικά, αφαιρέστε το φίλτρο ώστε να στεγνώσει.

Άδειασμα δοχείου απορριμμάτων

Δ ΠΡΟΕΙΔΟΠΟΙΗΣΗ

Κίνδυνος σύνθλιψης

Κατά την αφαίρεση και τοποθέτηση του δοχείου προσέξτε τα κινούμενα μέρη.

Υπόδειξη

Το δοχείο απορριμμάτων θα πρέπει να αδειάζει, όταν είναι γεμάτο έως και 3 cm κάτω από το άνω χείλος του.

Ελέγχετε τακτικά τη στάθμη πλήρωσης του δοχείου απορριμμάτων, επειδή κατά την αναρρόφηση η συσκευή δεν απενεργοποιείται αυτόματα.

1. Απενεργοποιήστε τη συσκευή.
2. Ασφαλίστε τη συσκευή με τα φρένα στάθμευσης.
3. Αν γίνει αναρρόφηση ξηρών υλικών, κινήστε τον μοχλό καθαρισμού του φίλτρου τουλάχιστον 5 φορές πέρα δώθε.

Εικόνα Β

4. Τραβήξτε τη λαβή προς τα πάνω.
Το δοχείο απορριμμάτων απασφαλίζεται και χαμηλώνει.
5. Βγάλτε το δοχείο απορριμμάτων έξω από τη συσκευή πιάνοντας το από τη λαβή.
6. Αν χρειάζεται, αφαιρέστε τον σάκο συλλογής σκόνης.
 - a Κλείστε καλά τον σάκο συλλογής σκόνης και βγάλτε τον από το δοχείο απορριμμάτων.
 - b Απορρίψτε τον σάκο συλλογής σκόνης σύμφωνα με τους ισχύοντες κανονισμούς.
7. Αδειάστε το δοχείο απορριμμάτων.

Υπόδειξη

Το δοχείο απορριμμάτων σηκώνεται από τη λαβή με γερανό. Το μέγιστο φορτίο για τη μεταφορά με γερανό είναι 50 kg.

Δ ΠΡΟΣΟΧΗ

Υπέρβαση του επιτρεπόμενου συνολικού βάρους

Κίνδυνος τραυματισμού και πρόκλησης ζημιών

Κατά τη μεταφορά με γερανό προσέξτε το συνολικό βάρος του δοχείου απορριμμάτων.

Μην υπερφορτώνετε το δοχείο.

Τηρείτε τους ισχύοντες κανονισμούς χρήσης γερανού.

Δ ΠΡΟΕΙΔΟΠΟΙΗΣΗ

Λανθασμένος χειρισμός κατά το κλειδωμα του δοχείου απορριμμάτων

Κίνδυνος σύνθλιψης

Κατά το κλειδωμα, μην τοποθετείτε ποτέ τα χέρια σας ανάμεσα στο δοχείο

απορριμμάτων και τον δακτύλιο φίλτρου ή κοντά στον μηχανισμό ανύψωσης.

Ασφαλίστε το δοχείο απορριμμάτων πιέζοντας και με τα δύο χέρια τη λαβή.

8. Τοποθετήστε το δοχείο απορριμμάτων στη συσκευή με αντίστροφη σειρά των βημάτων αφαίρεσης.

Μεταφορά

Δ ΠΡΟΣΟΧΗ

Μη τήρηση των οδηγιών σχετικά με το βάρος

Κίνδυνος τραυματισμού και πρόκλησης ζημιών

Κατά τη μεταφορά και αποθήκευση λάβετε υπόψη το βάρος της συσκευής.

1. Κατά τη μεταφορά σε οχήματα ασφαλίστε τη συσκευή σύμφωνα με τις ισχύουσες οδηγίες έναντι ολίσθησης και ανατροπής.

Αποθήκευση

Δ ΠΡΟΣΟΧΗ

Μη τήρηση των οδηγιών σχετικά με το βάρος

Κίνδυνος τραυματισμού και πρόκλησης ζημιών

Κατά την αποθήκευση προσέξτε το βάρος της συσκευής.

1. Αποθηκεύετε τη συσκευή μόνο σε εσωτερικούς χώρους.

Φροντίδα και συντήρηση

Δ ΚΙΝΔΥΝΟΣ

Κίνδυνος τραυματισμού από συσκευή που εκκινείται ακούσια και ηλεκτροπληξία.

Πριν από κάθε εργασία απενεργοποιείτε τη συσκευή και βγάξτε το βύσμα δικτύου.

Εργασίες ελέγχου και συντήρησης

Εκτελείτε τακτικούς ελέγχους στη συσκευή σύμφωνα με τις εκάστοτε εθνικές προδιαγραφές και τους νόμους περὶ πρόληψης ατυχημάτων. Οι εργασίες συντήρησης πρέπει να εκτελούνται από ειδικευμένο άτομο σε τακτά διαστήματα και σύμφωνα με τις οδηγίες του κατασκευαστή. Επίσης, να λαμβάνονται υπόψη οι ισχύοντες κανονισμοί και απαιτήσεις

ασφαλείας. Οι εργασίες στην ηλεκτρική εγκατάσταση πρέπει να εκτελούνται μόνο από ειδικευμένους ηλεκτρολόγους. Σε περίπτωση ερωτήσεων απευθυνθείτε στο υποκατάστημα της KÄRCHER.

Διαστήματα συντήρησης / Συντήρηση από τον χρήστη

Για αυτήν τη συσκευή δεν υπάρχουν τακτικά διαστήματα συντήρησης. Εφόσον χρειάζεται, εκτελούνται οι εξής εργασίες συντήρησης:

- Πλύνετε το φίλτρο.
- Αλλάξτε το φίλτρο.
- Αντικαταστήστε το φίλτρο.

Πλύσιμο φίλτρου

ΠΡΟΣΟΧΗ

Χρήση απορρυπαντικών ή λευκαντικών μέσων

Ζημιά στο φίλτρο.

Καθαρίζετε το φίλτρο μόνο με νερό.

Τοποθετήστε το φίλτρο μέσα στη συσκευή μόνο αφού στεγνώσει τελείως.

Το αστεροειδές φίλτρο μπορεί να πλένεται με τρεχούμενο νερό.

1. Πάντα να ξεπλένετε το αστεροειδές φίλτρο από μέσα προς τα έξω, ώστε να μην παραμένουν σωματίδια που μειώσουν την απόδοση του φίλτρου.

Αλλαγή / αντικατάσταση φίλτρου

Υπόδειξη

Για την αφαίρεση της κεφαλής αναρρόφησης χρειάζονται 2 άτομα.

1. Απενεργοποιήστε τη συσκευή.
2. Αποσυνδέστε το φως ρεύματος.
3. Απασφαλίστε και βγάλτε την κεφαλή αναρρόφησης.
4. Απασφαλίστε και βγάλτε τον ενδιάμεσο δακτύλιο.
5. Βγάλτε το αστεροειδές φίλτρο.
6. Ελέγξτε τον στεγανοποιητικό δακτύλιο για ζημιές.
7. Τοποθετήστε το καινούργιο αστεροειδές φίλτρο:
 - a. Περάστε το αστεροειδές φίλτρο επάνω από τον δονητή στον ενδιάμεσο δακτύλιο έτσι ώστε τα στοιχεία του δονητή να

ευθυγραμμίζονται στο μέσο των θυλάκων του φίλτρου.

- b. Τοποθετήστε τον ενδιάμεσο δακτύλιο με το αστεροειδές φίλτρο και τον δονητή στον δακτύλιο φίλτρου.
 - c. Ασφαλίστε τον ενδιάμεσο δακτύλιο.
8. Τοποθετήστε και ασφαλίστε την κεφαλή αναρρόφησης.

Αντιμετώπιση βλαβών

⚠ ΚΙΝΔΥΝΟΣ

Ακούσια εκκίνηση της συσκευής / ηλεκτροπληξία

Η ακούσια εκκίνηση του κινητήρα αναρρόφησης μπορεί να προκαλέσει τραυματισμούς. Η ύπαρξη τάσης σε ηλεκτρικά εξαρτήματα μπορεί να προκαλέσει ηλεκτροπληξία.

Πριν από κάθε εργασία στη συσκευή, απενεργοποιείτε τη συσκευή και αποσυνδέετε το φως ρεύματος.

Όλοι οι έλεγχοι και οι εργασίες στα ηλεκτρικά εξαρτήματα πρέπει να εκτελούνται από ηλεκτρολόγο.

Υπόδειξη

Αν εμφανιστεί κάποια βλάβη, πρέπει να απενεργοποιήσετε αμέσως τη συσκευή. Η βλάβη πρέπει να επισκευαστεί πριν ενεργοποιηθεί ξανά η συσκευή.

Εάν δε διορθωθεί η βλάβη, πρέπει να γίνει έλεγχος της συσκευής από το τμήμα εξυπηρέτησης πελατών.

Ο στρόβιλος αναρρόφησης λειτουργεί, αλλά η συσκευή δεν απορροφά

Όταν η φορά περιστροφής είναι σωστή, γίνεται αισθητή μια ισχυρή ροή αέρα από το άνοιγμα του σιγαστήρα ακάθαρτου αέρα. Αν η φορά περιστροφής είναι λανθασμένη, αναρροφάται αέρας.

1. Ελέγξτε τη φορά περιστροφής του κινητήρα.
2. Εάν η φορά περιστροφής είναι λανθασμένη, αλλάξτε τους πόλους στο φως της συσκευής.

Ο στρόβιλος αναρρόφησης δεν λειτουργεί

1. Ελέγξτε την πρίζα και την ασφάλεια της παροχής ρεύματος.
2. Ελέγξτε το ηλεκτρικό καλώδιο και τον ρευματολήπτη της συσκευής.
3. Ενεργοποιήστε τη συσκευή.

H αναρροφητική ισχύς μειώνεται

1. Αφαιρέστε τα μπλοκαρίσματα από το ακροστόμιο, τον άκαμπτο ή τον ελαστικό σωλήνα αναρρόφησης.
2. Καθαρίστε το φίλτρο (βλ. κεφάλαιο *Καθαρισμός φίλτρου*).
3. Αδειάστε το δοχείο απορριμμάτων (βλ. κεφάλαιο *Αδειασμα δοχείου απορριμμάτων*).

Διαρροή σκόνης κατά την αναρρόφηση

1. Ελέγξτε και αν χρειάζεται διορθώστε την εφαρμογή του φίλτρου.
2. Καθαρίστε το φίλτρο (βλ. Κεφάλαιο *Καθαρισμός φίλτρου*).
3. Αντικαταστήστε το φίλτρο (βλ. κεφάλαιο *Αλλαγή / αντικατάσταση φίλτρου*).

Απόρριψη

H συσκευή πρέπει να απορρίπτεται σύμφωνα με τους νομικούς κανονισμούς όταν λήξει η διάρκεια ζωής της.

Εγγύηση

Σε κάθε χώρα ισχύουν οι όροι εγγύησης οι οποίοι εκδίδονται από την αρμόδια εταιρεία διανομής μας. Τυχόν βλάβες στη συσκευή σας επιδιορθώνονται από εμάς χωρίς χρέωση εντός της προθεσμίας εγγύησης, εφόσον οφείλονται σε σφάλμα υλικού ή κατασκευής. Σε περίπτωση εγγύησης απευθυνθείτε στον προμηθευτή σας ή στο πλησιέστερο εξουσιοδοτημένο συνεργείο, προσκομίζοντας το παραστατικό της αγοράς.

(για διευθύνσεις βλέπε την πίσω σελίδα)
Περαιτέρω πληροφορίες για την εγγύηση (εάν υπάρχουν) θα βρείτε στην καρτέλα σέρβις της τοπικής ιστοσελίδας της Kärcher στην ενότητα "Downloads".

Τεχνικά στοιχεία

Ηλεκτρική σύνδεση

Ηλεκτρική τάση	V	400
Φάση	~	3
Συχνότητα ρεύματος	Hz	50
Ισχύς	W	3000
Βαθμός προστασίας		IPX4
Κατηγορία προστασίας		I
Μέγιστη επιτρεπτή εμπέδηση ηλ.δικτύου	Ω	0.400+j 0.250

Διαστάσεις και βάρη

Σύνθετος βάρος λειτουργίας	kg	99
Μήκος x πλάτος x ύψος	mm	1030 x 680 x 1650

Επιφάνεια φίλτρου	m ²	2,24
-------------------	----------------	------

Περιβαλλοντικές συνθήκες

Θερμοκρασία αποθήκευσης	°C	-10-40
-------------------------	----	--------

Στοιχεία ισχύος συσκευής

Χωρητικότητα δοχείου	l	60
Κενό αέρος (με βαλβίδα περιορισμού πίεσης)	kPa	28,6
Ποσότητα αέρα	l/s	68
Σύνδεση ελαστικού σωλήνα αναρρόφησης		DN70

Ονομαστικό πλάτος εύκαμπτου σωλήνα αναρρόφησης		DN40/ 50/70
--	--	----------------

Κωδικός παραγγελίας φίλτρου		6.907- 611.0
-----------------------------	--	-----------------

Μετρημένες τιμές κατά EN 60335-2-69

Τιμή δονήσεων χεριού-βραχίονα	m/s ²	< 2,5
Αβεβαιότητα K	m/s ²	0,2
Στάθμη ηχητικής πίεσης	dB(A)	79
L _{pA}		
Αβεβαιότητα K _{pA}	dB(A)	2

Ηλεκτρικό καλώδιο		
Τύπος	H07RN-F 5G1,5 mm ²	
Αριθμός εξαρτήματος	6.650-064.0	
Μήκος καλωδίου	m	5

Με την επιφύλαξη τεχνικών αλλαγών.

Δήλωση συμμόρφωσης ΕΕ

Με την παρούσα δηλώνουμε ότι το προϊόν που αναφέρεται παρακάτω συμμορφώνεται με τις σχετικές διατάξεις των οδηγιών και κανονισμών που παρατίθενται. Σε περίπτωση τροποποίησης της μηχανής που δεν έχει συμφωνηθεί με εμάς, αυτή η δήλωση ακυρώνεται.

Προϊόν: Ηλεκτρική σκούπα υγρής και ξηρής αναρρόφησης

Τύπος: 1.573-xxx

Ευρωπαϊκές οδηγίες και κανονισμοί

2006/42/ΕΚ (+2009/127/ΕΚ)

2011/65/ΕΕ

2014/30/ΕΕ

Εφαρμοζόμενα εναρμονισμένα

πρότυπα

EN 55014-1: 2017 + A11: 2020

EN 55014-2: 2015

EN 60335-1

EN 60335-2-69

EN IEC 61000-3-2: 2019

EN 61000-3-11: 2000

EN 62233: 2008

EN IEC 63000: 2018

Εφαρμοζόμενα εθνικά πρότυπα

-

Όνομα και διεύθυνση

Υπεύθυνος τεχνικού φακέλου:

A. Haag

Kärcher Industrial Vacuuming GmbH

Robert-Bosch-Straße 4-8

73550 Waldstetten (Germany)

Τηλ.: +49 7171 94888-0

Φαξ: +49 7171 94888-528



T. Wahl
Managing Director



A. Haag
Director R&D

Waldstetten, 24/07/01

Οι υπογράφωντες ενεργούν κατ' εντολή και με πληρεξούσιο από τη διεύθυνση της εταιρείας.

Kärcher Industrial Vacuuming GmbH

Robert-Bosch-Straße 4-8

73550 Waldstetten (Germany)

Τηλ.: +49 7171 94888-0

Φαξ: +49 7171 94888-528

Содержание

Общие указания	156
Указания по технике безопасности .	157
Использование по назначению	157
Защита окружающей среды.....	158
Принадлежности и запасные части	158
Описание устройства	158
Ввод в эксплуатацию.....	158
Эксплуатация.....	159
Транспортировка	160
Хранение.....	161
Уход и техническое обслуживание..	161
Помощь при неисправностях	162
Утилизация	162
Гарантия.....	162
Технические характеристики	163
Декларация о соответствии стандартам ЕС.....	163

Общие указания



Перед первым использованием изделия следует прочитать данное руководство по эксплуатации, действовать в соответствии с ним и сохранить его для последующего использования или следующего владельца устройства.

- Перед первым вводом в эксплуатацию следует обязательно ознакомиться с указаниями по технике безопасности № 5.956-249.0.
- Несоблюдение руководства по эксплуатации и указаний по технике безопасности может привести к повреждению устройства и опасности

травмирования оператора и других лиц.

- При обнаружении транспортных повреждений сразу проинформировать торгового представителя.

Указания по технике безопасности

Степень опасности

⚠ **ОПАСНОСТЬ**

- Указание относительно непосредственно грозящей опасности, которая приводит к тяжелым травмам или к смерти.

⚠ **ПРЕДУПРЕЖДЕНИЕ**

- Указание относительно возможной потенциально опасной ситуации, которая может привести к тяжелым травмам или к смерти.

⚠ **ОСТОРОЖНО**

- Указание на потенциально опасную ситуацию, которая может привести к получению легких травм.

ВНИМАНИЕ

- Указание относительно возможной потенциально опасной ситуации, которая может повлечь за собой материальный ущерб.

Общие указания по технике безопасности

Перед первым вводом в эксплуатацию обязательно следует прочитать указания по технике безопасности при работе с пылесосом для влажной/сухой уборки!

⚠ **ОПАСНОСТЬ** ● Соблюдать правила техники безопасности, применяемые к материалам, подлежащим обработке.

⚠ **ПРЕДУПРЕЖДЕНИЕ** ● Устройству не предназначено для сбора вредной для здоровья пыли. ● Запрещается использовать или оставлять прибор под открытым небом в условиях повышенной влажности. ● Для безопасного положения устройства задействовать стояночные тормоза на направляющем ролике. При

неактивном стояночном тормозе устройство может бесконтрольно прийти в движение.

⚠ **ОСТОРОЖНО** ● При продолжительных перерывах в эксплуатации и после использования выключать прибор с помощью выключателя устройства и вытягивать штепсельную вилку из розетки.

Поведение в случае возникновения аварийной ситуации

⚠ **ОПАСНОСТЬ**

Опасность травмирования и повреждений при коротком замыкании или других неполадках электрики

Опасность поражения электрическим током, опасность ожогов
В аварийной ситуации выключить устройство и извлечь штепсельную вилку из розетки.

Использование по назначению

Устройство предназначено для:

- Влажной и сухой уборки поверхностей пола и стен
- Всасывание влажных и жидких веществ
- Сбор сухой негорючей пыли из машин
- Промышленное использование, например, в складских и производственных помещениях
- коммерческого использования, например, в гостиницах, школах, больницах, фабриках, магазинах, офисах и бюро по аренде недвижимости.

Любое другое использование считается использованием не по назначению.

Прибор запрещается использовать для:

- сбора опасной пыли
- загрузки крана

Защита окружающей среды



Упаковочные материалы поддаются вторичной переработке. Упаковку необходимо утилизировать без ущерба для окружающей среды.



Электрические и электронные устройства часто содержат ценные материалы, пригодные для вторичной переработки, и зачастую такие компоненты, как батареи, аккумуляторы или масло, которые при неправильном обращении или ненадлежащей утилизации представляют потенциальную опасность для здоровья и окружающей среды. Тем не менее, данные компоненты необходимы для правильной работы устройства. Устройства, обозначенные этим символом, запрещено утилизировать вместе с бытовыми отходами.

Указания по компонентам (REACH)

Для получения актуальной информации о компонентах см. www.kaercher.de/REACH

Принадлежности и запасные части

Использовать только оригинальные принадлежности и запасные части. Только они гарантируют безопасную и бесперебойную работу устройства. Для получения информации о принадлежностях и запчастях см. www.kaercher.com.

Описание устройства

Рисунки см. на страницах с рисунками
Рисунок А

- 1 Ручка для мусоросборника
- 2 Мусоросборник
- 3 Всасывающий патрубков
- 4 Фильтрование
- 5 Рычаг очистки фильтра
- 6 Поворотный переключатель
- 7 Глушитель отработанного воздуха
- 8 Уплотнительное кольцо
- 9 Фильтр
- 10 Фильтрационный вибратор

- 11 Головка пылесоса
- 12 Трехфазный двигатель
- 13 Фирменная табличка
- 14 Сетевой кабель
- 15 Рукоятка головки пылесоса
- 16 Фиксатор головки пылесоса
- 17 Держатель кабеля
- 18 Дугообразная ручка
- 19 Поворотный ролик со стояночным тормозом
- 20 Держатель для всасывающей трубки
- 21 Промежуточное кольцо
- 22 Замыкание промежуточного кольца
- 23 Держатель насадки для пола
- 24 Шасси

Ввод в эксплуатацию

ВНИМАНИЕ

Превышение полного сопротивления сети

*Удар электрическим током в результате короткого замыкания
Нельзя превышать максимально допустимое полное сопротивление сети в точке подключения к электрической сети (см. «Технические характеристики»).*

В случае возникновения вопросов относительно полного сопротивления сети в точке подключения необходимо связаться со своей организацией по энергообеспечению.

1. Установить устройство в рабочее положение.
2. Зафиксировать устройство с помощью стояночного тормоза.
3. Вставить всасывающий шланг во всасывающий патрубков.
4. Установить необходимую принадлежность на всасывающий шланг.
5. При необходимости вставить пылесборный мешок в мусоросборник (см. главу *Установка пылесборного мешка*).
6. Убедиться, что мусоросборник установлен надлежащим образом.

Установка пылесборного мешка

Для беспыльного опорожнения устройства в мусоросборник можно вложить пылесборный мешок.

Примечание

Пылесборный мешок нельзя использовать для влажной уборки.

1. Вложить пылесборный мешок в мусоросборник и аккуратно приложить к стенке бака.
2. Край мешка перегнуть наружу через край мусоросборника.

⚠ ПРЕДУПРЕЖДЕНИЕ

Неправильные действия при блокировке мусоросборника

Опасность защемления

Во время блокировки ни в коем случае не держать руки между мусоросборником и кольцом фильтра, и не подносить их близко к подъемному механизму.



Зафиксировать мусоросборник посредством нажатия двумя руками на ручку.

3. Вставить мусоросборник в устройство.

Эксплуатация

После уборки пылесосом влажных или жидких веществ см. главу *Переход от влажной к сухой уборке*.

Поворотный переключатель

	Устройство ВЫКЛ.
	Устройство ВКЛ.

Включение устройства

1. Вставить штепсельную вилку в розетку.
2. Включить устройство с помощью поворотного переключателя.

Выполнение процесса всасывания

1. Регулярно проверять уровень заполнения мусоросборника,

поскольку прибор не отключается автоматически во время всасывания.

2. При необходимости опорожнить мусоросборник (см. главу *Опорожнение мусоросборника*).
3. При необходимости очистить фильтр (см. главу *Очистка фильтра*) или сменить/заменить (см. главу *Смена/замена фильтра*).

Влажная уборка

ВНИМАНИЕ

Опасность повреждения из-за переполнения бака для мусора

Бак для мусора может быть заполнен и переполнен в течение нескольких секунд при сборе большого количества жидкости.

Постоянно контролировать уровень заполнения.

1. Перед влажной уборкой извлечь пылесборный мешок (см. главу *Опорожнение мусоросборника*).
2. После влажной уборки:
 - a. Просушить фильтр.
 - b. Протереть мусоросборник влажной тряпкой и высушить.

Переход от влажной к сухой уборке

ВНИМАНИЕ

Переход от влажной к сухой уборке

Опасность повреждения фильтра. Если фильтрующий элемент влажный, не использовать пылесос для сбора сухой пыли, так как это может привести к тому, что фильтр забьется и станет непригодным для использования.

1. Перед сухой уборкой влажный фильтр следует хорошо просушить или заменить на сухой.
2. При необходимости заменить фильтр.

Очистка фильтра

Регулярно чистить гофрированный фильтр.

1. Выключить устройство.
2. При всасывании сухого материала необходимо несколько раз подвигать

вперед и назад рычаг очистки фильтра, но не менее 5 раз.

Если эта чистка не принесла результата, снять гофрированный фильтр и промыть или заменить его (см. главу *Уход и техническое обслуживание*).

Выключение устройства

1. Выключить устройство с помощью поворотного переключателя.
2. Вынуть штепсельную вилку из розетки.

После каждой эксплуатации

1. Демонтировать принадлежности.
2. При необходимости прополоскать принадлежности водой и высушить.
3. Опорожнить мусоросборник (см. главу *Опорожнение мусоросборника*).
4. Очистить прибор снаружи и внутри пылесосом и протереть его влажным полотенцем.
5. При всасывании влажного вещества необходимо снять фильтр для его просушки.

Опорожнение мусоросборника

⚠ ПРЕДУПРЕЖДЕНИЕ

Опасность заземления

При снятии и установке бака следить за движущимися частями.

Примечание

Мусоросборник необходимо опорожнять тогда, когда он заполнен до уровня припл. 3 см от верхнего края.

Регулярно проверять уровень заполнения мусоросборника, поскольку прибор не отключается автоматически во время всасывания.

1. Выключить устройство.
2. Зафиксировать устройство с помощью стояночного тормоза.
3. При всасывании сухого материала необходимо несколько раз подвигать вперед и назад рычаг очистки фильтра, но не менее 5 раз.

Рисунок В

4. Потянуть ручку вверх. Мусоросборник разблокируется и опустится.

5. Извлечь мусоросборник за ручку из устройства.
6. При необходимости удалить пылесборный мешок.
 - a Закупорить пылесборный мешок и вынуть из мусоросборника.
 - b Пылесборный мешок вместе с содержимым утилизировать согласно действующим правилам.
7. Опорожнить мусоросборник.

Примечание

Мусоросборник можно поднимать краном за ручку. Максимальная нагрузка при транспортировке краном составляет 50 кг.

⚠ **ОСТОРОЖНО**

Превышение допустимого общего веса

Опасность травмирования и повреждения

Соблюдать общий вес мусоросборника при его транспортировке краном.

Не перегружать бак.

Соблюдать действующие правила транспортировки краном.

⚠ **ПРЕДУПРЕЖДЕНИЕ**

Неправильные действия при блокировке мусоросборника

Опасность заземления

Во время блокировки ни в коем случае не держать руки между

мусоросборником и кольцом фильтра, и не подносить их близко к подъемному механизму.

Зафиксировать мусоросборник посредством нажатия двумя руками на ручку.

8. Вставить мусоросборник в устройство в обратной последовательности.

Транспортировка

⚠ **ОСТОРОЖНО**

Несоблюдение веса

Опасность получения травм и повреждений

Во время хранения и транспортировки учитывать вес устройства.

1. При перевозке устройства в транспортных средствах

зафиксировать его от скольжения и опрокидывания в соответствии с действующими правилами.

Хранение

⚠ ОСТОРОЖНО

Несоблюдение веса

Опасность получения травм и повреждений

Во время хранения учитывать вес устройства.

1. Хранить устройство только в помещении.

Уход и техническое обслуживание

⚠ ОПАСНОСТЬ

Опасность получения травмы от случайно запущенного устройства и удара электрическим током.

Перед выполнением любых работ на устройстве выключить устройство и вынуть сетевой штекер из розетки.

Работы по проверке и техническому обслуживанию

Регулярно проверять устройство в соответствии с национальными законодательными нормами по технике безопасности. Работы по техобслуживанию должны проводиться специалистом через регулярные промежутки времени согласно указаниям производителя с соблюдением существующих положений и требований к безопасности. Работы с электросистемой могут проводиться только специалистом-электриком. В случае возникновения вопросов обращаться в филиал компании KÄRCHER.

Периодичность технического обслуживания / техническое обслуживание пользователем

Для данного устройства отсутствует четкая периодичность технического обслуживания. Следующие работы выполняются по мере необходимости:

- Промыть фильтр.
- Сменить фильтр.
- Заменить фильтр.

Мойка фильтра

ВНИМАНИЕ

Использование мощных или отбеливающих средств

Повреждение фильтра.

Очищать фильтр только водой. В устройстве следует вставлять только полностью высушенный фильтр.

Гофрированный фильтр можно помыть под проточной водой.

1. Всегда промывать гофрированный фильтр, начиная с внутренних частей и заканчивая внешними, чтобы оставшиеся частицы не сказались на эффективности фильтрации.

Смена/замена фильтра

Примечание

Для снятия головки пылесоса требуется 2 человека.

1. Выключить устройство.
2. Извлечь штепсельную вилку из розетки.
3. Разблокировать и снять головку пылесоса.
4. Разблокировать и снять прокладочное кольцо.
5. Снять гофрированный фильтр.
6. Проверить уплотнительное кольцо на предмет повреждений.
7. Установить новый гофрированный фильтр:
 - a Протянуть новый гофрированный фильтр через устройство виброочистки фильтра на промежуточное кольцо так, чтобы виброэлементы были установлены посередине фильтрационных карманов.
 - b Установить промежуточное кольцо с гофрированным фильтром и устройством виброочистки фильтра на кольцо фильтра.
 - c Заблокировать промежуточное кольцо.
8. Установить и зафиксировать головку пылесоса.

Помощь при неисправностях

⚠ ОПАСНОСТЬ

Непреднамеренный запуск устройства / удар электрическим током

Непреднамеренный запуск электродвигателя пылесоса может привести к травмам. Напряжение на электрических деталях может привести к удару электрическим током.

Перед проведением любых работ на устройстве выключить устройство и извлечь штепсельную вилку из розетки.

Все проверки и работы с электрическими частями должны осуществляться специалистом.

Примечание

При появлении сбоя прибор следует незамедлительно выключить. Перед повторным включением устройства следует устранить неисправность.

Если неисправность не удается устранить, устройство необходимо отправить на проверку в сервисную службу.

Всасывающая турбина работает, но устройство не всасывает

При правильном направлении вращения из отверстия глушителя можно ощутить сильный поток воздуха. Если направление вращения неправильное, происходит всасывание воздуха.

1. Проверить направление вращения двигателя.
2. Если направление вращения неправильное, поменять местами полюса штепсельной вилки устройства.

Всасывающая турбина не работает

1. Проверить розетку и предохранитель системы электропитания.
2. Проверить сетевой кабель и штепсельную вилку устройства.
3. Включить устройство.

Сила всасывания ослабевает

1. Удалить засоры из насадки, всасывающей трубы или всасывающего шланга.
2. Очистить фильтр (см. главу *Очистка фильтра*).
3. Опорожнить мусоросборник (см. главу *Опорожнение мусоросборника*).

Во время уборки из устройства выходит пыль

1. Проверить и при необходимости откорректировать посадку фильтра.
2. Очистить фильтр (см. главу *Очистка фильтра*).
3. Заменить фильтр (см. главу *Смена/замена фильтра*).

Утилизация

По окончании срока службы устройство следует утилизировать в соответствии с требованиями законодательства.

Гарантия

В каждой стране действуют соответствующие условия гарантии, установленные нашей дочерней сбытовой компанией. Возможные неисправности устройства в течение гарантийного срока мы устраняем бесплатно, если причина заключается в дефектах материалов или производственном браке. В случае возникновения претензий в течение гарантийного срока просьба обращаться с чеком о покупке в торговую организацию, продавшую изделие, или в ближайшую уполномоченную службу сервисного обслуживания. (Адрес указан на обороте)
Дополнительную информацию о гарантии (при наличии) можно найти в области сервисного обслуживания на местном веб-сайте Kärcher в разделе «Загрузки».

Дата выпуска отображается на заводской табличке либо в формате ММ/YYYY, где ММ - месяц производства, YYYY - год производства, либо в закодированном виде.

При этом отдельные цифры имеют следующее значение:

Пример: 30290

3 год выпуска

0 столетие выпуска

2 десятилетие выпуска

9 вторая цифра месяца выпуска

0 первая цифра месяца выпуска

Таким образом, в данном примере код 30290

означает дату выпуска 09 / (2)023.

Технические характеристики

Электрическое подключение

Сетевое напряжение	В	400
Фаза	~	3
Частота сети	Гц	50
Мощность	Вт	3000
Степень защиты		IPX4
Класс защиты		I
Макс. допустимый импеданс сети	Ω	0.400+ j0.250

Размеры и вес

Типичный рабочий вес	kg	99
Длина x ширина x высота	mm	1030 x 680 x 1650
Площадь поверхности фильтра	m^2	2,24

Условия окружающей среды

Температура хранения	$^{\circ}C$	-10-40
----------------------	-------------	--------

Рабочие характеристики устройства

Объем контейнера	l	60
Вакуум (с предохранительным клапаном)	kPa	28,6
Расход воздуха	l/s	68
Разъем всасывающего шланга		DN70
Номинальный диаметр всасывающего шланга		DN40/ 50/70
Номер заказа фильтра		6.907- 611.0

Расчетные значения в соответствии с EN 60335-2-69

Вибрация на руке/кисти	m/s^2	< 2,5
Погрешность K	m/s^2	0,2
Уровень звукового давления L_{pA}	дБ(A)	79
Погрешность K_{pA}	дБ(A)	2

Сетевой кабель

Тип		H07R N-F 5G1,5 mm^2
Номенклатурный номер		6.650- 064.0
Длина кабеля	m	5

Сохраняется право на внесение технических изменений.

Декларация о соответствии стандартам ЕС

Настоящим заявляем, что упомянутое ниже изделие соответствует соответствующим положениям перечисленных директив и регламентов. При любых изменениях изделия, не согласованных с нашей компанией, данная декларация теряет свою силу. Изделие: Пылесос для влажной и сухой уборки
Тип: 1.573-xxx

Директивы и регламенты

2006/42/ЕС (+2009/127/ЕС)

2011/65/ЕС

2014/30/ЕС

Примененные гармонизированные стандарты

EN 55014-1: 2017 + A11: 2020

EN 55014-2: 2015

EN 60335-1

EN 60335-2-69

EN IEC 61000-3-2: 2019

EN 61000-3-11: 2000

EN 62233: 2008

EN IEC 63000: 2018

Примененные национальные стандарты

Имя и адрес

Лицо, ответственное за ведение документации:

A. Хаг (A. Haag)

Kärcher Industrial Vacuuming GmbH

Robert-Bosch-Straße 4-8

73550 Waldstetten (Германия)

Тел.: +49 7171 94888-0

Факс: +49 7171 94888-528

T. Wahl
Managing Director

A. Haag
Director R&D

г. Вальдштеттен, 24/07/01

Нижеподписавшиеся лица действуют по поручению и по доверенности руководства компании.

Kärcher Industrial Vacuuming GmbH

Robert-Bosch-Straße 4-8

73550 Waldstetten (Германия)

Тел.: +49 7171 94888-0

Факс: +49 7171 94888-528

Зміст

Загальні вказівки	164
Вказівки з техніки безпеки.....	164
Використання за призначенням	165
Охорона довкілля	165
Приладдя та запасні деталі	165
Опис пристрою	165
Введення в експлуатацію.....	166
Експлуатація	166
Транспортування	168
Зберігання	168
Догляд та технічне обслуговування	168
Допомога в разі несправностей.....	169
Утилізація	170
Гарантія.....	170
Технічні характеристики.....	170
Декларація про відповідність стандартам ЄС.....	170

Загальні вказівки



Перед першим застосуванням пристрою ознайомтеся з цією оригінальною інструкцією з експлуатації, дійте відповідно до неї та зберігайте її для

подальшого користування або для наступного власника.

- Перед першим введенням в експлуатацію обов'язково ознайомитися із вказівками з техніки безпеки № 5.956-249.0.
- Недотримання інструкції з експлуатації та вказівок з техніки безпеки може призвести до пошкодження пристрою та небезпеки травмування оператора та інших осіб.
- У разі виявлення транспортних ушкоджень відразу проінформувати торгового представника.

Вказівки з техніки безпеки

Ступінь небезпеки

⚠ **НЕБЕЗПЕКА**

- *Вказівка щодо небезпеки, яка безпосередньо загрожує та призводить до тяжких травм чи смерті.*

⚠ **ПОПЕРЕДЖЕННЯ**

- *Вказівка щодо потенційно можливої небезпечної ситуації, що може призвести до тяжких травм чи смерті.*

⚠ **ОБЕРЕЖНО**

- *Вказівка щодо потенційно небезпечної ситуації, яка може спричинити отримання легких травм.*

УВАГА

- *Вказівка щодо можливої потенційно небезпечної ситуації, що може спричинити матеріальні збитки.*

Загальні вказівки з техніки безпеки

Перед першим введенням в експлуатацію необхідно ознайомитися з доданими вказівками з техніки безпеки щодо пилососа для вологого/сухого прибирання приміщень!

- ⚠ **НЕБЕЗПЕКА** • *Дотримуватися правил техніки безпеки, що застосовуються до матеріалів, що підлягають обробці.*

- ⚠ **ПОПЕРЕДЖЕННЯ** • *Забороняється експлуатація пристрою для збору*

шкідливого для здоров'я пилу.

● Забороняється використовувати або зберігати пристрій на відкритому повітрі у вологих умовах. ● Для безпечного положення пристроєм задіяти стоянкове гальмо на напрямному роликку. У разі неактивного стоянкового гальма пристрій може безконтрольно почати рухатись.

⚠ **ОБЕРЕЖНО** ● У разі тривалих перерв в експлуатації та після використання вимикати пристрій за допомогою вимикачів пристрою та витягувати штепсельну вилку з розетки.

Дії у випадку виникнення аварійної ситуації

⚠ НЕБЕЗПЕКА

Небезпека травмування та пошкоджень у разі короткого замикання або інших електричних несправностей

Небезпека ураження електричним струмом, небезпека опіків
Вимкніть пристрій та витягніть штепсельну вилку.

Використання за призначенням

Пристрій призначений для:

- Вологого та сухого прибирання підлоги та стін
- збирання вологих і рідких речовин
- збирання сухого негорючого пилу з машин
- Промислове використання, наприклад складських та виробничих приміщеннях
- професійного використання, наприклад, в готелях, школах, лікарнях, фабриках, магазинах, офісах і бюро з оренди нерухомості.

Будь-яке інше використання пристрою вважається використанням не за призначенням.

Експлуатація пристрою забороняється у таких випадках:

- збирання небезпечного пилу
- завантаження краном

Охорона довкілля



Пакувальні матеріали придатні до вторинної переробки. Упаковку необхідно утилізувати без шкоди для довкілля.



Електричні та електронні пристрої містять цінні матеріали, які придатні до вторинної переробки, і часто компоненти, як-от батареї, акумулятори чи мастило, які у разі неправильного поводження з ними або неправильної утилізації можуть створити потенційну небезпеку для здоров'я людини та довкілля. Однак ці компоненти необхідні для належної експлуатації пристрою. Пристрої, позначені цим символом, забороняється утилізувати разом із побутовим сміттям.

Вказівки щодо компонентів (REACH)

Актуальні відомості про компоненти наведені на сайті: www.kaercher.de/REACH

Приладдя та запасні деталі

Слід використовувати лише оригінальне приладдя та оригінальні запасні частини, тому що саме вони гарантують безпечну та безперебійну експлуатацію пристрою.

Інформація щодо приладдя та запасних частин міститься на сайті www.kaercher.com.

Опис пристрою

Рисунки див. на сторінці з зображеннями **Малюнок А**

- ① Дугова ручка контейнера для сміття
- ② Контейнер для сміття
- ③ Усмоктувальний патрубок
- ④ Кільце фільтра
- ⑤ Важіль очищення фільтра
- ⑥ Поворотний перемикач
- ⑦ Глушник відпрацьованого повітря
- ⑧ Ущільнювальне кільце
- ⑨ Фільтр
- ⑩ Вібраційна система
- ⑪ Головка пилососа
- ⑫ Трифазний двигун
- ⑬ Заводська табличка

- ⑭ Мережевий кабель
- ⑮ Ручка головки пилососа
- ⑯ Фіксатор головки пилососа
- ⑰ Тримач кабелю
- ⑱ Ручка-штовхач
- ⑲ Колесо зі стоянковим гальмом
- ⑳ Тримач всмоктувальної трубки
- ㉑ Проміжне кільце
- ㉒ Фіксатор проміжного кільця
- ㉓ Тримач насадки для підлоги
- ㉔ Шасі

Введення в експлуатацію

УВАГА

Перевищення повного опору мережі

Удар електричним струмом внаслідок короткого замикання

Не можна перевищувати максимально допустимий імпеданс в точці підключення до електричної мережі (див. «Технічні характеристики»).

У разі виникнення питань щодо імпедансу мережі в точці підключення потрібно звернутися до організації, що постачає електроенергію.

1. Установити пристрій у робоче положення.
2. Зафіксувати пристрій за допомогою стоянкових гальм.
3. Вставити всмоктувальний шланг у всмоктувальний патрубков.
4. Встановити необхідне приладдя на шланг.
5. Якщо необхідно, вставити мішок для збору пилу в контейнер для сміття (див. главу *Установлення мішка для збору пилу*).
6. Упевнитися, що контейнер для сміття правильно встановлений.

Установлення мішка для збору пилу

Щоб уникнути розпилювання пилу в ході спорожнення пристрою, можна вставити у контейнер для сміття мішок для збору пилу.

Вказівка

Мішок для збору пилу не можна використовувати для вологого прибирання.

1. Вставити мішок для збору пилу в контейнер для сміття та обережно притиснути до стінки контейнера.
2. Край мішка перегнути назовні через край контейнера.

⚠ ПОПЕРЕДЖЕННЯ

Неправильні дії під час закривання контейнера для сміття

Небезпека защемлення

Під час закривання у жодному разі не тримати руки між контейнером для сміття та кільцем фільтра та не підносити їх близько до підйимального механізму.

Закрити контейнер для сміття, натиснувши на дугову ручку обома руками.

3. Вставити контейнер для сміття в пристрій.

Експлуатація

Після збирання вологих або рідких речовин див. главу *Перехід з вологого прибирання на сухе*.

Поворотний перемикач

0	Пристрій ВІМК.
1	Пристрій УВІМК.

Увімкнення пристрою

1. Вставити штепсельну вилку в розетку.
2. Увімкнути пристрій за допомогою поворотного перемикача.

Виконання прибирання

1. Регулярно перевіряти рівень заповнення контейнера для сміття, оскільки пристрій не вимикається автоматично під час прибирання.
2. Якщо необхідно, спорожнити контейнер для сміття (див. главу *Спорожнення контейнера для сміття*).

3. Якщо потрібно, очистити фільтр (див. главу *Очищення фільтра*) або замінити (див. главу *Заміна фільтра*).

Вологе прибирання

УВАГА

Небезпека пошкодження через переповнення резервуара для сміття

Резервуар для сміття може бути заповнений і переповнений протягом декількох секунд у разі збирання великої кількості рідини.

Постійно контролювати рівень заповнення.

1. Перед вологим прибиранням зняти мішок для пилу (якщо встановлено) (див. главу *Спорожнення контейнера для сміття*).
2. Після вологого прибирання:
 - а Просушити фільтр.
 - б Протерти контейнер для сміття вологою ганчіркою та висушити.

Перехід з вологого прибирання на сухе

УВАГА

Перехід з вологого прибирання на сухе

Небезпека пошкодження фільтра. Якщо фільтрувальний елемент вогкий, не використовувати пилосос для збору сухого пилу, оскільки це може призвести до того, що фільтр заб'ється і стане непридатним до використання.

1. Перед сухим прибиранням вологий фільтр слід добре просушити або замінити на сухий.
2. У разі необхідності змінити фільтр.

Очищення фільтра

Очищати складчастий фільтр з регулярними інтервалами.

1. Вимкнути пристрій.
2. Якщо збирався сухий матеріал, перемістити важіль очищення фільтра вперед-назад принаймні 5 разів. Якщо це очищення не принесе жодних поліпшень, зняти складчастий фільтр і

промити або замінити його (див. главу *Догляд та технічне обслуговування*).

Вимкнення пристрою

1. Вимкнути пристрій за допомогою поворотного перемикача.
2. Вийняти штепсельну вилку з розетки.

Після кожного використання

1. Зняти приладдя.
2. Зняти приладдя та у разі необхідності промити водою і висушити.
3. Спорожнити контейнер для сміття (див. главу *Спорожнення контейнера для сміття*).
4. Очистити пристрій ззовні та всередині за допомогою пилососа та протерти його вологою ганчіркою.
5. Якщо під час прибирання збирались вологі речовини, необхідно зняти фільтр, щоб він міг висохнути.

Спорожнення контейнера для сміття

Δ ПОПЕРЕДЖЕННЯ

Небезпека защемлення

Під час знімання і встановлення контейнера стежте за рухомими частинами.

Вказівка

Контейнер для сміття слід спорожнювати, коли він заповнений на 3 см від верхнього краю.

Регулярно перевіряти рівень заповнення контейнера для сміття, оскільки пристрій не вимикається автоматично під час прибирання.

1. Вимкнути пристрій.
2. Зафіксувати пристрій за допомогою стоянкових гальм.
3. Якщо збирався сухий матеріал, перемістити важіль очищення фільтра вперед-назад принаймні 5 разів.

Малюнок В

4. Підняти дугову ручку. Контейнер для сміття розблоковується та опускається.
5. Витягнути контейнер для сміття за дугову ручку з пристрою.
6. Якщо потрібно, вийняти мішок для збору пилу.

- a Закрити мішок для збору пилу та витягнути його з контейнера для сміття.
- b Мішок для збору пилу разом з вмістом утилізувати згідно з чинними правилами.

7. Спорозжити контейнер для сміття.

Вказівка

Контейнер для сміття можна підіймати краном за ручку. Максимальне завантаження під час транспортування краном становить 50 кг.

△ ОБЕРЕЖНО

Перевищення допустимої загальної ваги

Небезпека травмування та пошкоджень
Враховуйте загальну вагу контейнера для сміття під час транспортування його краном.
Не перевантажуйте контейнер.
Дотримуйтеся чинних правил підйому краном.

△ ПОПЕРЕДЖЕННЯ

Неправильні дії під час закривання контейнера для сміття

Небезпека защемлення
Під час закривання у жодному разі не тримати руки між контейнером для сміття та кільцем фільтра та не підносити їх близько до підйимального механізму.
Закрити контейнер для сміття, натиснувши на дугову ручку обома руками.

8. Установити контейнер для сміття у пристрій у зворотному порядку.

Транспортування

△ ОБЕРЕЖНО

Недотримання ваги

Небезпека травмування та пошкоджень
Під час зберігання та транспортування враховувати вагу пристрою.

1. Під час перевезення транспортними засобами необхідно зафіксувати

пристрій від ковзання та перекидання згідно з діючими правилами.

Зберігання

△ ОБЕРЕЖНО

Недотримання ваги

Небезпека травмування та пошкоджень
Під час зберігання враховувати вагу пристрою.

1. Зберігати пристрій тільки у приміщеннях.

Догляд та технічне обслуговування

△ НЕБЕЗПЕКА

Небезпека травмування через випадково запущений пристрій та ураження електричним струмом.
Перед проведенням будь-яких робіт вимикати пристрій і витягати штепсельну вилку.

Роботи з перевірки і технічного обслуговування

Регулярно перевіряти пристрій відповідно до національних законодавчих норм з техніки безпеки. Роботи з техобслуговування повинні проводитися спеціалістом через регулярні проміжки часу згідно з вказівками виробника з дотриманням чинних положень і вимог до безпеки. Роботи з електросистемою може проводити лише фахівець-електрик. У разі виникнення питань звертатися до філії компанії KÄRCHER.

Інтервали технічного обслуговування/роботи з технічного обслуговування користувачем

Для цього пристрою відсутні чіткі інтервали технічного обслуговування. Наведені нижче роботи виконуються у разі потреби:

- Миття фільтра.
- Заміна фільтра.
- Уставлення фільтра.

Миття фільтра

УВАГА

Використання мийних засобів або відбілювачів

Пошкодження фільтра.

Очищайте фільтр тільки водою.

Вставляйте фільтр у пристрій лише після його повного висихання.

Складчастий фільтр можна помити під проточною водою.

1. Завжди промивати складчастий фільтр зсередини назовні, щоб можливі залишки не порушували роботу фільтра.

Заміна фільтра

Вказівка

Для зняття головки пілососа потрібно 2 людини.

1. Вимкнути пристрій.
2. Витягти штепсельну вилку з розетки.
3. Розблокувати і зняти головку пілососа.
4. Розблокувати і зняти проміжне кільце.
5. Зняти складчастий фільтр.
6. Перевірити ущільнювальне кільце на відсутність пошкодження.
7. Вставити новий складчастий фільтр:
 - а Протягнути складчастий фільтр через вібраційну систему на проміжне кільце так, щоб віброелементи були встановлені посередині кишень фільтра.
 - б Встановити проміжне кільце зі складчастим фільтром і вібраційною системою на кільце фільтра.
 - с Зафіксувати проміжне кільце.
8. Встановити і зафіксувати головку пілососа.

Допомога в разі несправностей

⚠ НЕБЕЗПЕКА

Ненавмисний запуск пристрою / удар електричним струмом

Ненавмисний запуск усмоктувального двигуна може призвести до травмування. Напряга на електричних

деталях може привести до удару електричним струмом.

Перед проведенням будь-яких робіт на пристрої вимкнути пристрій і витягти штепсельну вилку з розетки.

Усі перевірки та роботи з електричними частинами приладу мають виконуватися фахівцем.

Вказівка

У разі виникнення несправності пристрій слід негайно вимкнути. Перед повторним використанням слід усунути несправність.

Якщо пошкодження не можна усунути, необхідно перевірити пристрій у сервісній службі.

Усмоктувальна турбіна працює, але пристрій не всмоктує

Якщо напрямом обертання правильний, з отвору глушника можна відчутти сильний потік повітря. Якщо напрямом обертання неправильний, повітря всмоктується.

1. Перевірити напрямом обертання двигуна.
2. Якщо напрямом обертання неправильний, поміняти полюси на штепсельній вилці пристрою.

Усмоктувальна турбіна не працює

1. Перевірити штепсельну розетку та запобіжник системи електроживлення.
2. Перевірити мережевий кабель та штепсельну вилку пристрою.
3. Увімкніть пристрій.

Потужність всмоктування знижується

1. Видалити засмічення із всмоктувального сопла, всмоктувальної трубки або всмоктувального шланга.
2. Очистити фільтр (див. главу *Очищення фільтра*).
3. Спорожнити контейнер для сміття (див. главу *Спорожнення контейнера для сміття*).

Під час всмоктування виходить пил

1. Перевірити і за необхідності відкоригувати положення фільтра.
2. Очистити фільтр (див. главу *Очищення фільтра*).

3. Замінити фільтр (див. главу *Заміна фільтра*).

Утилізація

Згідно із законодавчими нормами пристрій утилізується після закінчення строку використання.

Гарантія

У кожній країні діють відповідні гарантійні умови, встановлені уповноваженою організацією збуту нашої продукції в цій країні. Можливі несправності пристрою протягом гарантійного строку ми усуваємо безкоштовно, якщо причина несправності полягає в дефектах матеріалів або виробничому браку. У разі виникнення претензій протягом гарантійного строку прохання звертатися, маючи при собі чек про покупку, до торговельної організації, що продала продукт, або до найближчої уповноваженої служби сервісного обслуговування.

(Адреси див. на звороті)

Додаткову інформацію про гарантію (за наявності) можна знайти в області сервісного обслуговування місцевого вебсайту Kärcher у розділі «Завантаження».

Технічні характеристики

Електричне підключення

Напруга мережі	V	400
Фаза	~	3
Частота мережі	Гц	50
Потужність	Вт	3000
Ступінь захисту		IPX4
Клас захисту		I
Максимально допустимий імпеданс мережі	Ω	0.400+j 0.250

Розміри та маси

Типова робоча маса	kg	99
Довжина x ширина x висота	mm	1030 x 680 x 1650
Активна поверхня фільтра	m ²	2,24

Умови навколишнього середовища

Температура зберігання °C	-10-40
---------------------------	--------

Дані про потужність пристрою

Об'єм контейнера	l	60
Вакуум (з клапаном обмеження тиску)	kPa	28,6
Потік повітря	l/s	68
Роз'єм для всмоктувального шланга		DN70
Номинальний діаметр всмоктувального шланга		DN40/ 50/70
Номер для замовлення фільтра		6.907- 611.0

Розраховані значення згідно з EN 60335-2-69

Значення вібрації на руці/m/c ² кисти		< 2,5
Похибка K	m/c ²	0,2
Рівень звукового тиску	дБ(A)	79
L _{pA}		
Похибка K _{pA}	дБ(A)	2

Мережевий кабель

Тип		H07RN- F 5G1,5 мм ²
Номер деталі		6.650- 064.0
Довжина кабелю	m	5

Зберігається право на внесення технічних змін.

Декларація про відповідність стандартам ЄС

Цим ми заявляємо, що названий нижче виріб відповідає відповідним положенням перелічених директив і регламентів. У разі внесення неузгоджених із нами змін до виробу ця заява втрачає свою чинність.

Виріб: Пилосос для сухого та вологого прибирання

Тип: 1.573-xxx

Директиви та регламенти

2006/42/EG (+2009/127/EG)
2011/65/ЄС
2014/30/ЄС

Застосовувані гармонізовані стандарти

EN 55014-1: 2017 + A11: 2020
EN 55014-2: 2015
EN 60335-1
EN 60335-2-69
EN IEC 61000-3-2: 2019
EN 61000-3-11: 2000
EN 62233: 2008
EN IEC 63000: 2018

Застосовувані національні стандарти

-

Ім'я та адреса

Особа, відповідальна за ведення документації:

A. Гаг (A. Haag)

Kärcher Industrial Vacuuming GmbH

Robert-Bosch-Straße 4-8

73550 Waldstetten (Німеччина)

Тел.: +49 7171 94888-0

Факс: +49 7171 94888-528

T. Wahl
Managing Director

A. Haag
Director R&D

м. Вальдштеттен, 24/07/01

Особи, що нижче підписалися, діють за дорученням і за довіреністю керівництва.

Kärcher Industrial Vacuuming GmbH

Robert-Bosch-Straße 4-8

73550 Waldstetten (Німеччина)

Тел.: +49 7171 94888-0

Факс: +49 7171 94888-528

Мазмұны

Жалпы нұсқаулар	171
Қауіпсіздік нұсқаулары	171
Мақсатына сәйкес қолдану	172
Қоршаған ортаны қорғау	172
Керек-жарақ және қосалқы бөлшектер	173
Құрылғының сипаттамасы	173
Пайдалануға беру	173
Пайдалану	174
Тасымалдау	175
Сақтау	175
Күтім және техникалық қызмет көрсету	175
Ақаулар кезіндегі көмек	176
Утилизациялау	177
Кепілдік	177
Техникалық мағлұматтар	177
ЕО стандарттарына сәйкестігі туралы декларация	178

Жалпы нұсқаулар



Құрылғыны пайдаланбас бұрын, осы түпнұсқа нұсқаулықты оқып, ол бойынша әрекет етіңіз және кейінірек пайдалану үшін немесе келесі иелер үшін сақтап қойыңыз.

- Алғаш рет іске қоспас бұрын, №5.956-249.0 қауіпсіздік жөніндегі нұсқаулықпен танысып шығыңыз.
- Пайдалану жөніндегі осы нұсқаулықты және қауіпсіздік жөніндегі нұсқаулықты ұстанбау құрылғының зақымдалуына және құрылғылармен және сол ортада жұмыс істейтін тұлғалардың жарақаттануына әкелуі мүмкін.
- Тасымалдау кезінде зақымдалған жағдайда дереу дилерге хабарлаңыз.

Қауіпсіздік нұсқаулары

Қауіп деңгейлері

⚠ ҚАУІП

- Ауыр жарақаттануға немесе өлімге апарып соғатын тікелей қауіп бойынша нұсқау.

△ **ЕСКЕРТУ**

● Ауыр жарақаттануға немесе өлімге апарып соғуы мүмкін қауіпті жағдай бойынша нұсқау.

△ **АБАЙЛАҢЫЗ**

● Жеңіл жарақаттануға апарып соғуы ықтимал қауіпті жағдай бойынша нұсқау.

НАЗАР АУДАРЫҢЫ

● Материалдық зиянға апарып соғуы ықтимал қауіпті жағдай бойынша нұсқау.

Техникалық қауіпсіздік бойынша жалпы нұсқаулары

Бірінші рет қолданар алдында міндетті түрде ылғалды/құрғақ шаңсорғыштарға арналған қауіпсіздік нұсқауларын оқып шығыңыз!

△ **ҚАУІП** ● Өңделетін материалдарға қатысты қолданылатын қауіпсіздік техникасының ережелерін сақтаңыз.

△ **ЕСКЕРТУ** ● Құрылғы денсаулыққа зиянды шаңды соруға арналмаған.

● Құрылғыны ылғалды жерде ашық ауада қолданбаңыз немесе сақтамаңыз. ● Құрылғының қауіпсіз орналасуы үшін бағыттауыш шығыршыққа тұрақ тежегіштерін қойыңыз. Тұрақ тежегіші ашық болған кезде құрылғы бақылаусыз қозғалуы мүмкін.

△ **АБАЙЛАҢЫЗ** ● Жұмыс кезіндегі ұзақ уақыттық үзіліс кезінде істен шығарыңыз және құрылғыны ажыратқыштар арқылы өшіріп, қуат ашасын ажыратыңыз.

төтенше жағдай кезіндегі мінез-құлық

△ **ҚАУІП**

Қысқа тұйықталу немесе басқа электрлік ақаулары кезіндегі жарақат алу және зақымдану қаупі
Электр тогының соғу қаупі, күйіп қалу қаупі

Құрылғыны өшіріп, қуат ашасын желіден ажыратыңыз.

Мақсатына сәйкес қолдану

Құрылғы мыналарға арналған:

- Еден мен қабырға беттерін дымқыл және құрғақ тазалау
- Дымқыл немесе сұйық заттарды сіңіру
- Машиналардан құрғақ, жанбайтын шаңды сорып алу
- Өнеркәсіптік пайдалану, мысалы, сақтау және өндіру аймақтарында
- Коммерциялық, мысалы, қонақ үйлер, мектептер, емханалар, фабрикалар, дүкендер, кеңселер мен жалға алынған ғимараттарда пайдалану.

Кез келген басқа пайдалану дұрыс емес болып табылады.

Құрылғыны келесі мақсаттарда қолдануға болмайды:

- Қауіпті шаңды жинау
- Кранға тиеу

Қоршаған ортаны қорғау



Орауыш материалдарын утилизациялауға болады.

Орауыштарды қоршаған ортаға қауіпсіз түрде утилизациялаңыз.



Электрлік және электрондық бұйымдардың құрамында қате қолдану немесе утилизациялау нәтижесінде адам денсаулығына және қоршаған ортаға қауіп төндіруі ықтимал, құнды қайта өңделмелі материалдар және батареялар, аккумуляторлар немесе май сияқты бөлшектер жиі кездеседі. Алайда, аталмыш бөлшектер бұйымды тиісінше пайдалану үшін қажет болады. Осы таңбамен белгіленген құрылғыларды үй қоқыстарымен бірге тастауға болмайды.

Құрамдағы заттар бойынша нұсқаулар (REACH)

Бұйымның құрамындағы заттар туралы соңғы мәліметтерді мына мекенжай бойынша табуға болады:

www.kaercher.de/REACH

Керек-жарақ және қосалқы бөлшектер

Тек түпнұсқалы керек-жарақ немесе қосалқы бөлшектерді пайдаланыңыз, себебі ол құралдың қауіпсіз және апатсыз жұмыс істеуіне кепілдік болады. Керек-жарақтар мен қосалқы бөлшектер туралы ақпарат www.kaercher.com веб-сайтында қолжетімді.

Құрылғының сипаттамасы

Суреттерді суреттері бар беттен қараңыз
Сурет А

- ① Қоқыс контейнерінің тұтқасы
- ② Қоқыс контейнері
- ③ Соратын келте құбыры
- ④ Сүзгі сақинасы
- ⑤ Сүзгіні тазалау иіңтірегі
- ⑥ Айналмалы қосқыш
- ⑦ Ауа құбырындағы шуыл бәсеңдеткіш
- ⑧ Тығыздағыш сақина
- ⑨ Сүзгі
- ⑩ Сүзгі шайқағышы
- ⑪ Соратын басы
- ⑫ Үш фазалы қозғалтқыш
- ⑬ Зауыт тақтайшасы
- ⑭ Желі кабелі
- ⑮ Сору бастиегінің тұтқасы
- ⑯ Соратын басының ілмегі
- ⑰ Кабельді ұстағыш
- ⑱ Итеру тұтқасы
- ⑲ Тоқтатқыш тежегіші бар айналмалы дөңгелек
- ⑳ Сорғыш түтік ұстағышы
- ㉑ Аралық сақина
- ㉒ Төсеме сақинаны құлыптау
- ㉓ Еденге арналған саптама ұстағыш
- ㉔ Шасси

Пайдалануға беру

НАЗАР АУДАРЫҢЫЗ!

Желі кедергісінің асып кетуі

Қысқа тұйықталу кезінде электр тогының соғуы

Электр желісіне қосылу нүктесіндегі рұқсат етілген максималды желі кедергісі (техникалық деректерді қараңыз) асып кетпеуі керек.

Егер сіз қосылу нүктесінде желінің толық кедергісіне сенімді болмасаңыз, энергиямен жабдықтаушы компанияға хабарласыңыз.

1. Құрылғыны жұмыс күйіне келтіріңіз.
2. Құрылғыны тоқтатқыш тежегіштерімен бекітіңіз.
3. Сорғыш түтікті сору қосылымына салыңыз.
4. Қажетті керек-жарақтарды сорғыш түтікке салыңыз.
5. Қажет болса, қоқыс контейнеріне шаң жинайтын қапшықты орнатыңыз (*Шаң жинайтын қапшықты орнатыңыз* тарауды қараңыз).
6. Қоқыс контейнерінің дұрыс орнатылғанына көз жеткізіңіз.

Шаң жинайтын қапшықты орнатыңыз

Құрылғының шаңсыз босатылуын қамтамасыз ету үшін қоқыс контейнеріне шаң жинайтын қапшықты салуға болады.

Нұсқау

Шаң жинайтын қапшықты ылғалды тазалау үшін пайдалануға болмайды

1. Шаң жинайтын қапшықты қоқыс контейнеріне салыңыз және оны контейнер қабырғасы мен түп жағына мұқият қойыңыз.
2. Қоқыс контейнерінің шетінен ұстап қапшықтың шетін сыртқа қарай теріс айналдырыңыз.

△ **ЕСКЕРТУ**

Қоқыс контейнерін құлыптау барысында дұрыс мән бермеу

Қысылып қалу қаупі бар

Құлыптау кезінде ешқашан қолыңызды қоқыс контейнері мен сүзгі сақина арасына қоймаңыз немесе кетеру механизмінде жақындатпаңыз.

Тұтқаны екі қолмен басқару арқылы қоқыс контейнерін бекітіңіз.

3. Қоқыс контейнерін құрылғыға орнатыңыз.

Пайдалану

Дымқыл немесе сұйық заттарды тазалағаннан кейін *Ылғалдан құрғақ шаңсорғышқа ауысыңыз* тарауын қараңыз.

Айналмалы қосқыш

O	Құрылғы ӨШІРУЛІ
I	Құрылғы ҚОСУЛЫ

Құрылғыны қосу

1. Қуат ашасын қосыңыз.
2. Құрылғыны айналмалы қосқышпен қосыңыз.

Сору процесін орындаңыз

1. Қоқыс контейнерін толтыру деңгейін үнемі тексеріп отырыңыз, себебі құрылғы шаңсорғышпен тазалау кезінде автоматты түрде өшпейді.
2. Қажет болса, қоқыс контейнерін босатыңыз (*Қоқыс контейнерін босатыңыз* тарауын қараңыз).
3. Қажет болса, сүзгіні тазалаңыз (*Сүзгіні тазалау* тарауын қараңыз) немесе өзгертіңіз /ауыстырыңыз (*Сүзгілерді өзгерту/ауыстыру* тарауын қараңыз).

Ылғалды сору

НАЗАР АУДАРЫҢЫЗ

Қоқыс контейнерінің толып кету салдарынан болған зақымдану қаупі Сұйықтық көп мөлшерде сіңетін болса, қоқыс контейнері бірнеше секунд ішінде толтырылып, толып кетуі мүмкін. Толтыру деңгейін үнемі тексеріп отырыңыз.

1. Қажет болса, ылғалды сору алдында шаң жинайтын қапшықты алыңыз (*Қоқыс контейнерін босатыңыз* тарауын қараңыз).
2. Ылғалды сорудан кейін:
 - a Сүзгіні құрғатыңыз.
 - b Қоқыс контейнерін дымқыл шүберекпен тазалап, құрғатыңыз.

Ылғалдан құрғақ шаңсорғышқа ауысыңыз

НАЗАР АУДАРЫҢЫЗ

Ылғал тазалаудан құрғақ тазалауға ауысу

Сүзгінің зақымдану қаупі

Ылғалды сүзгі элементі болса, құрғақ шаңды сормаңыз, өйткені бұл сүзгіні бітеп тастайды және жарамсыз етеді.

1. Құрғақ шаңсорғышқа ылғалды сүзгіні қолданар алдында жақсылап құрғатыңыз немесе оны құрғақ сүзгіге ауыстырыңыз.
2. Қажет болса, сүзгіні өзгертіңіз.

Сүзгіні тазалау

Жұлдыз тәрізді қатпарлы сүзгіні жүйелі түрде тазалаңыз.

1. Құрылғыны өшіріңіз.
2. Егер құрғақ зат шаңсорғышпен тазаланған болса, сүзгіні тазалау тұтқасын кемінде 5 рет алға және артқа жылжытыңыз.

Егер мұндай тазалау нәтиже бермесе, жұлдыз тәрізді қатпарлы сүзгіні алып тастаңыз және оны шайыңыз немесе ауыстырыңыз (*Күтім және техникалық қызмет көрсету* тарауын қараңыз).

Құрылғыны өшіру

1. Құрылғыны айналмалы қосқышпен өшіріңіз.
2. Желілік ашаны суырып алыңыз.

Әрбір тазалаудан кейін

1. Керек-жарақтарды бөлшектеңіз.
2. Қажет болса, керек-жарақтарды сумен шайып, құрғатыңыз.
3. Қоқыс контейнерін босатыңыз (*Қоқыс контейнерін босатыңыз* тарауын қараңыз).
4. Басқа шаңсорғыш немесе ылғал шүберек көмегімен шаңсорғыштың ішін және сыртын тазалау.
5. Ылғал сорылатын зат шаңсорғышпен тазаланған болса, кептіру үшін сүзгіні шешіп алыңыз.

Қоқыс контейнерін босатыңыз

△ ЕСКЕРТУ

Қысылып қалу қаупі бар

Контейнерді шешіп алу немесе ауыстыру кезінде қозғалатын бөлшектерге назар аударыңыз.

Нұсқау

Қоқыс контейнері жоғарғы жиектен шамамен 3 см төмен толтырылғанда босатылуы керек.

Қоқыс контейнерін толтыру деңгейін үнемі тексеріп отырыңыз, себебі құрылғы шаңсорғышпен тазалау кезінде автоматты түрде өшпейді.

1. Құрылғыны өшіріңіз.
2. Құрылғыны тоқтатқыш тежегіштерімен бекітіңіз.
3. Егер құрғақ зат шаңсорғышпен тазаланған болса, сүзгіні тазалау тұтқасын кемінде 5 рет алға және артқа жылжытыңыз.

Сурет В

4. Тұтқаны жоғары қарай тартыңыз. Қоқыс контейнерінің құлпы ашылып, төменге қарай түседі.
5. Тұтқа арқылы қоқыс контейнерін құрылғыдан шығарыңыз.
6. Қажет болса, шаң жинайтын қапшықты алыңыз.
 - a Шаң жинайтын қапшықты жабыңыз және оны қоқыс контейнерінен шығарыңыз.
 - b Шаң жинайтын қапшықты және оның ішіндегісін қолданыстағы заңды ережелерге сәйкес кәдеге жаратыңыз.
7. Қоқыс контейнерін босатыңыз.

Нұсқау

Қоқыс контейнерін тұтқа арқылы көтеруге болады. Крандарды тасымалдауға арналған максималды пайдалы жүк: 50 кг.

△ АБАЙЛАҢЫЗ

Рұқсат етілген жалпы салмақтан асып кету

Жарақат алу және құрылғыны зақымдау қаупі

Кранмен тасымалдау кезінде қоқыс контейнерінің жалпы салмағын ескеріңіз.

Контейнерді шамадан тыс жүктемеңіз.

Крандарға қатысты қолданыстағы ережелерді сақтаңыз.

△ ЕСКЕРТУ

Қоқыс контейнерін құлыптау барысында дұрыс мән бермеу

Қысылып қалу қаупі бар

Құлыптау кезінде ешқашан қолыңызды қоқыс контейнері мен сүзгі сақина арасына қоймаңыз немесе көтеру механизміне жақындатпаңыз.

Тұтқаны екі қолмен басқару арқылы қоқыс контейнерін бекітіңіз.

8. Қоқыс контейнерін кері ретпен құрылғыға орнатыңыз.

Тасымалдау

△ АБАЙЛАҢЫЗ

Салмақтың сақталмауы

Жарақат алу және құрылғыны зақымдау қаупі

Тасымалдау және жүктеу кезінде құрылғының салмағын ескеріңіз.

1. Көлік құралдарында тасымалданғанда, құрылғыны қолданыстағы нұсқауларға сәйкес сырғып-жығудан қорғаңыз.

Сақтау

△ АБАЙЛАҢЫЗ

Салмақтың сақталмауы

Жарақат алу және құрылғыны зақымдау қаупі

Тасымалдау кезінде құрылғының салмағын ескеріңіз.

1. Құрылғыны тек үй ішінде сақтаңыз.

Күтім және техникалық қызмет көрсету

△ ҚАУІП

Құрылғының кездейсоқ іске қосылуы және электр тогының соғуы салдарынан жарақат алу қаупі.

Қандай да бір жұмыс жасамас бұрын, құрылғыны өшіріп, қуат ашасын алыңыз.

Сынақ және техникалық қызмет көрсету жұмыстары

Жазатайым оқиғалардың алдын алу бойынша тиісті ұлттық нормаларды үнемі сақтаңыз. Білікті маман техникалық қызмет көрсету жұмыстарын өндірушінің нұсқауларына сәйкес, қолданыстағы ережелер мен қауіпсіздік талаптарын сақтай отырып, өз уақытында орындауы керек. Электр жүйесіндегі жұмыстарды білікті электрші ғана жүргізе алады. Сұрақтарыңыз болса KÄRCHER филиалына хабарласыңыз.

Пайдаланушы арқылы техникалық қызмет көрсету аралықтары / техникалық қызмет көрсету

Бұл құрылғыға тұрақты техникалық қызмет көрсету аралықтары көрсетілмеген. Қажет болса, келесі техникалық қызмет көрсету жұмыстары жүргізіледі:

- Сүзгіні жуыңыз.
- Сүзгіні өзгертіңіз.
- Сүзгіні ауыстырыңыз.

Сүзгіні жуу

НАЗАР АУДАРЫҢЫ

Жұғыш заттарды немесе ағартқыштарды қолдану

Сүзгінің зақымдануы.

Сүзгіні тек сумен тазалаңыз.

Құрылғыға толығымен құрғаған сүзгілерді ғана салыңыз.

Жұлдыз тәрізді қатпарлы сүзгіні ағынды сумен жууға болады.

1. Қалған бөлшектердің сүзгі өнімділігіне әсер етпейтініне көз жеткізу үшін жұлдыз тәрізді қатпарлы сүзгіні ішін сыртқа қаратып шайыңыз.

Сүзгілерді өзгерту/ауыстыру

Нұсқау

Сору бастиегін алу үшін 2 адам қажет.

1. Құрылғыны өшіріңіз.
2. Ашаны суырып алыңыз.
3. Сору басын құлыптан ашып, алыңыз.
4. Төсеме сақинасын құлыптан ашып, алыңыз.

5. Жұлдызша тәрізді қатпарлы сүзгіні алып тастаңыз.
6. Тығыздағыш сақинаның зақымдалуын тексеріңіз.
7. Жаңа жұлдызша бүктелген сүзгіні салыңыз.
 - a Жұлдызша бүктелген сүзгіні төсеме сақинадағы сүзгі шайқағыштың үстінен тартыңыз, сонда шайқау элементтері сүзгі қалталарының ортасына қарай тураланады.
 - b Жұлдызша бүктелген сүзгісі бар төсеме сақинасына және сүзгі сақинасына сүзгі шайқағышты салыңыз.
 - c Төсеме сақинаны бекітіңіз.
8. Соратын басын орнату және бекіту.

Ақаулар кезіндегі көмек

△ ҚАУІП

Құрылғының кездейсоқ іске қосылуы/тоқ соғуы

Сору қозғалтқышының кездейсоқ іске қосылуы жарақатқа әкелуі мүмкін.

Электр бөліктеріндегі кернеу электр тогының соғуына әкелуі мүмкін.

Құрылғыда қандай да бір жұмыс жасамас бұрын, оны өшіріп, қуат ашасын алыңыз.

Барлық тексерулер мен электр бөліктеріндегі жұмыстарды маман жүргізісін.

Нұсқау

Ақаулық туындаған жағдайда құрылғыны жылдам түрде өшіру керек.

Қайта іске қосар алдында ақаулық жойылуы керек.

Ақау жойылмаған болса, шаңсорғышты сервистік қызметте тексеру керек.

Соратын турбина жұмыс істеп тұр, бірақ құрылғы сормайды

Айналу бағыты дұрыс болған кезде, соратын ауа құбыры шуылбасқышының саңылауынан қатты ауа ағыны сезіледі. Бағыт дұрыс айналмаса, ауа сорылады.

1. Қозғалтқыштың айналу бағытын тексеріңіз.

2. Айналу бағыты дұрыс болмаса, құрылғының ашасындағы тіректерді ауыстырыңыз.

Соратын турбина жұмыс істемейді

1. Қуат көзінің розеткасын және сақтандырғышын тексеріңіз.
2. Құрылғыдағы желі кабелі мен қуат ашасын тексеру.
3. Құрылғыны қосыңыз.

Сору күші азаяды

1. Соратын келте құбырдың, сору турбинаның немесе шлангінің бітелулерін жою.
2. Сүзгілерді тазалаңыз (*Сүзгіні тазалау* тарауын қараңыз).
3. Қоқыс контейнерін босатыңыз (*Қоқыс контейнерін босатыңыз* тарауын қараңыз).

Тазалау кезінде шаңның шығуы

1. Сүзгі орнын тексеріп, қажет болса түзетіңіз.
2. Сүзгілерді тазалаңыз (*Сүзгіні тазалау* тарауын қараңыз).
3. Сүзгіні ауыстырыңыз (*Сүзгілерді өзгерту/ауыстыру* тарауын қараңыз).

Утилизациялау

Құрылғыны пайдалану мерзімі аяқталғаннан кейін заңды ережелерге сәйкес кәдеге жарату керек.

Кепілдік

Әр елде жергілікті дистрибьюторлар берген кепілдік шарттары қолданылады. Бұйымда материалдық немесе өндірістік ақаулар анықталған жағдайда, ықтимал ақауларды кепілдік мерзімі ішінде ақысыз жөндейміз. Кепілдік мерзіміне наразылықтарыңыз болса, бұйымды сатқан сауда мекемесіне немесе жақындағы өкілетті қызмет көрсету орнына түбіртеккі көрсетіп хабарласыңыз.

(Мекенжайымыз артқы бетте)

Кепілдік туралы қосымша ақпаратты (бар болса) жергілікті Kärcher веб-сайтының «Жүктеулер» бөліміндегі қызмет көрсету бөлімінде табуға болады.

Шығару күні фирмалық тақтайшада ММ/ҰҰҰҰ пішімінде көрсетіледі, мұнда ММ - өндіріс айы, ҰҰҰҰ - шығарылған жылы немесе кодталған түрде.

Жеке сандардың мағынасы келесідей болады:
Мысалы: 30290

- 3 Өндірілген жылы
- 0 Өндірілген ғасыры
- 2 Өндірілген онжылдық
- 9 Өндірілген айының екінші саны
- 0 Өндірілген айының бірінші саны

Сонымен бұл мысалда 30290 коды 09 / (2)023 өндірілген күнін білдіреді.

Техникалық мағлұматтар

Электр желісіне қосу

Желілік кернеу	В	400
Фаза	~	3
Желі жиілігі	Гц	50
Қуат	Вт	3000
Қорғаныс класы		IPX4
Қорғау класы		I
Желінің максимал қолжетімді толық кедергісі	Ω	0.400+j 0.250

Өлшемдері мен салмағы

Типтік жұмыс салмағы	kg	99
Ұзындығы x Ені X Биіктігі	mm	1030 x 680 x 1650

Сүзгілеу алаңы	m ²	2,24
----------------	----------------	------

Экологиялық жағдай

Сақтау температурасы	°C	-10-40
----------------------	----	--------

Құрылғының техникалық сипаттамалары

Бактың көлемі	l	60
Вакуум (қысымды шектеу клапаны бар)	kPa	28,6
Ауадағы өнімділігі	l/s	68
Соруды қосу		DN70
Сору номиналды ені		DN40/ 50/70
Сүзгінің тапсырыс беру нөмірі		6.907- 611.0

**EN 60335-2-69 бойынша сәйкес
өлшенген мән**

Қолдағы дірілдің мәні	m/c^2	< 2,5
Белгісіздік К	m/c^2	0,2
Дыбыс қысымының деңгейі L_{pA}	dB(A)	79
Белгісіздік K_{pA}	дБ(A)	2

Желі кабелі

Түрі	H07RN-F 5G1,5 мм ²
Бөлшектің нөмірі	6.650-064.0
Кабель ұзындығы	м 5

Техникалық өзгерістер рұқсат етілген.

**ЕО стандарттарына
сәйкестігі туралы
декларация**

Осымен біз төменде аталған өнім аталған нұсқаулықтар мен ережелердің тиісті талаптарына сәйкес келетінін мәлімдейміз. Бізбен келісусіз өнімнің конструкциясы өзгерген жағдайда осы декларация өз күшін жояды.

Өнім: Ылғал және құрғақ тазалауға арналған шаңсорғыш
Типі: 1.573-xxx

Нұсқаулықтар мен ережелер

2006/42/EG (+2009/127/EG)

2011/65/EU

2014/30/EU

Қолданылатын біріздендірілген**стандарттар**

EN 55014-1: 2017 + A11: 2020

EN 55014-2: 2015

EN 60335-1

EN 60335-2-69

EN IEC 61000-3-2: 2019

EN 61000-3-11: 2000

EN 62233: 2008

EN IEC 63000: 2018

Қолданылатын ұлттық стандарттар

-

Атауы және мекенжайы

Құжаттаманы жүргізетін уәкілетті тұлға:

А. Гааг

Kärcher Industrial Vacuuming GmbH
Роберт-Бош-Штрассе 4-8
73550 Waldstetten (Германия)
Тел.: +49 7171 94888-0
Факс: +49 7171 94888-528

T. Wahl
Managing Director

A. Haag
Director R&D

Waldstetten, 24/07/01

Төменде қол қойғандар компания басқармасының атынан және тапсырмасы бойынша әрекет етеді.
Kärcher Industrial Vacuuming GmbH
Роберт-Бош-Штрассе 4-8
73550 Waldstetten (Германия)
Тел.: +49 7171 94888-0
Факс: +49 7171 94888-528

Съдържание

Общи указания	178
Указания за безопасност	179
Употреба по предназначение	179
Защита на околната среда	179
Акcesoари и резервни части	180
Описание на уреда	180
Пускане в експлоатация	180
Експлоатация	181
Транспортиране	182
Съхранение	183
Грижа и поддръжка	183
Помощ при повреди	183
Изхвърляне	184
Гаранция	184
Технически данни	184
Декларация за съответствие на ЕС	185

Общи указания

Преди първото използване на Вашия уред прочетете настоящото оригинално ръководство за експлоатация, действайте съответно и го запазете за по-късна употреба или за следващия собственик.

- Преди първото пускане в експлоатация непременно прочетете указанията за безопасност № 5.956-249.0.

- При пренебрегване на ръководството за експлоатацията и на указанията за безопасност могат да възникнат повреди по уреда и опасности за обслужващото лице и за други хора.
- При транспортни дефекти незабавно информирайте търговеца.

Указания за безопасност

Степени на опасност

⚠ **ОПАСНОСТ**

- Указание за непосредствена опасност, която може да доведе до тежки телесни повреди или до смърт.

⚠ **ПРЕДУПРЕЖДЕНИЕ**

- Указание за възможна опасна ситуация, която може да доведе до тежки телесни повреди или до смърт.

⚠ **ПРЕДПАЗЛИВОСТ**

- Указание за възможна опасна ситуация, която може да доведе до леки телесни повреди.

ВНИМАНИЕ

- Указание за възможна опасна ситуация, която може да доведе до материални щети.

Общи указания за безопасност

Преди първото пускане в експлоатация непременно прочетете приложените инструкции за безопасност за прахосмукачки за мокро/сухо почистване!

⚠ **ОПАСНОСТ** • Спазвайте приложените разпоредби за безопасност, които се отнасят за третираните материали.

⚠ **ПРЕДУПРЕЖДЕНИЕ** • Уредът не е подходящ за изсмукване на опасни за здравето прахове. • Уредът не трябва да се използва или съхраняване на открито в мокри условия. • За фиксирано положение на уреда задействайте застопоряващите спирачки на водещата ролка. При отворена застопоряваща спирачка

уредът може да се задвижи неконтролирано.

⚠ **ПРЕДПАЗЛИВОСТ** • При продължителни прекъсвания на експлоатацията и след употреба изключете уреда от прекъсвачите на уреда и извадете мрежовия щепсел.

Поведение при аварии

⚠ **ОПАСНОСТ**

Опасност от нараняване и повреда в случай на късо съединение или други електрически повреди

Опасност от токов удар, опасност от изгаряния

Изключете уреда и извадете щепсела.

Употреба по предназначение

Уредът е предназначен за:

- Мокро и сухо почистване на подови и стенни повърхности
- За изсмукване на влажни или течни субстанции
- За изсмукване на сухи, незапалими прахове от машини
- Промислена употреба, напр. в складови и производствени помещения
- Търговско-стопанска употреба, напр. в хотели, училища, болници, фабрики, магазини, офиси и помещения под наем.

Всяка друга употреба се счита за неправилна.

Уредът не бива да се използва за:

- Събиране на опасни прахове
- Товарене с кран

Защита на околната среда



Опаковъчните материали подлежат на рециклиране. Моля, изхвърляйте опаковките по съобразен с околната среда начин.



Електрическите и електронните уреди съдържат ценни материали, подлежащи на рециклиране, а често и съставни части, напр. батерии, акумулаторни батерии или масло, които при неправилно боравене или

изхвърляне могат да представляват потенциална опасност за човешкото здраве и за околната среда. За правилното функциониране на уреда все пак тези съставни части са необходими. Обозначените с този символ уреди не трябва да бъдат изхвърляни заедно с битовите отпадъци.

Указания за съставни вещества (REACH)

Актуална информация за съставките ще намерите на интернет страница: www.kaercher.de/REACH

Акcesoари и резервни части

Използвайте само оригинални акcesoари и оригинални резервни части, по този начин осигурявате безопасната и безпроблемна експлоатация на уреда. Информация относно акcesoари и резервни части ще намерите тук: www.kaercher.com.

Описание на уреда

Вижте изображенията на страницата с графики

Фигура А

- ① Дръжка на резервоара за отпадъци
- ② Резервоар за отпадъци
- ③ Всмукателен накрайник
- ④ Пръстен на филтъра
- ⑤ Лост за почистване на филтъра
- ⑥ Прекъсвач с въртящ задвижващ орган
- ⑦ Шумозаглушител на изходящ въздух
- ⑧ Уплътнителен пръстен
- ⑨ Филтър
- ⑩ Тръскач на филтъра
- ⑪ Всмукателна глава
- ⑫ Трифазен двигател
- ⑬ Типова табелка
- ⑭ Мрежов захранващ кабел
- ⑮ Дръжка на всмукателната глава
- ⑯ Блокировка на всмукателната глава
- ⑰ Държач за кабел
- ⑱ Плъзгаща скоба
- ⑲ Водещо колело със застопоряваща спирачка
- ⑳ Държач на всмукателната тръба

- ㉑ Междинен пръстен
- ㉒ Блокировка на междинния пръстен
- ㉓ Държач на подовата дюза
- ㉔ Ходова част

Пускане в експлоатация

ВНИМАНИЕ

Превिшаване на мрежовия импеданс

Електрически удар при късо съединение

Не трябва да се превишава максимално допустимия мрежов импеданс в електрическата точка за присъединяване (вж. Технически данни).

При неясноти по отношение на наличния на Вашата точка за свързване мрежов импеданс, моля, свържете се с Вашия доставчик на електрическа енергия.

1. Приведете уреда в работно положение.
2. Обезопасете уреда със застопоряващите спирачки.
3. Пъхнете смукателния маркуч в извода за всмукване.
4. Поставете желаната принадлежност на смукателния маркуч.
5. При нужда поставете торбичка за събиране на прах в резервоара за отпадъци (виж глава *Поставяне на торбичка за събиране на праха*).
6. Уверете се, че резервоарът за отпадъци е поставен правилно.

Поставяне на торбичка за събиране на праха

За безпрашно изпразване на уреда в резервоара за отпадъци може да се постави торбичка за събиране на праха.

Указание

Торбичката за събиране на праха не трябва да се използва за мокро почистване.

1. Поставете торбичката за събиране на праха в резервоара за отпадъци и старателно я нагласете към стената на резервоара.

2. Закрепете края на торбичката навън върху ръба на резервоара за отпадъци.

⚠ ПРЕДУПРЕЖДЕНИЕ

Неправилно боравене при блокиране на резервоара за отпадъци

Опасност от притискане

По време на блокирането в никакъв случай не дръжте ръцете си между резервоара за отпадъци и пръстена на филтъра, нито ги поставяйте в близост до повдигащата механика.

Блокирайте резервоара за отпадъци посредством задействане на дръжката с две ръце.

3. Поставете резервоара за отпадъци в уреда.

Експлоатация

След засмукване на влажни или течни субстанции виж глава *Превключване от мокро към сухо почистване*.

Въртящ прекъсвач

O	Уред ИЗКЛ.
I	Уред ВКЛ.

Включване на уреда

1. Включете щепсела.
2. Включете уреда от въртящия прекъсвач.

Изпълняване на процеса по изсмукване

1. Редовно проверявайте нивото на напълване на резервоара за отпадъци, тъй като уредът не се изключва автоматично при изсмукването.
2. Ако е необходимо, изпразнете резервоара за отпадъци (виж глава *Изпразнете резервоара за отпадъци*).
3. Ако е необходимо, почистете филтъра (виж глава *Почистване на филтъра*) или го подменете/ сменете (виж глава *Подмяна/смяна на филтъра*).

Мокро почистване

ВНИМАНИЕ

Опасност от повреда поради преливане на резервоара за отпадъци

При поемане на големи количества течност резервоарът за отпадъци може да се напълни за няколко секунди и да прелее.

Непрекъснато проверявайте нивото на напълване.

1. Преди мокрото почистване при необходимост извадете торбичката за прах (вж. глава *Изпразнете резервоара за отпадъци*).
2. След мокрото почистване:
 - a. Подсушете филтъра.
 - b. Почистете резервоара за отпадъци с влажна кърпа и го подсушете.

Превключване от мокро към сухо почистване

ВНИМАНИЕ

Превключване от мокро на сухо почистване

Риск от повреда на филтъра
При мокър филтър не изсмуквайте сух прах, тъй като той полепва по филтъра и може да го направи негоден за употреба.

1. Преди употреба за сухо почистване оставете мокрия филтър да изсъхне добре или го сменете със сух.
2. При необходимост сменете филтъра.

Почистване на филтъра

Почиствайте звездообразния плосък нагънат филтър през равномерни интервали.

1. Изключете уреда.
2. Когато е бил изсмукан сух материал, задвижете лоста на почистването на филтъра минимум 5 пъти напред и назад.

Ако това почистване не доведе до подобрене, извадете звездообразния плосък нагънат филтър и го измийте или подменете (виж глава *Грижа и поддръжка*).

Изключване на уреда

1. Изключете уреда от въртящия прекъсвач.
2. Издърпайте щепсела.

След всяка употреба

1. Демонтирайте принадлежността.
2. При необходимост изплакнете принадлежността с вода и я оставете да изсъхне.
3. Изпразнете резервоара за отпадъци (виж глава *Изпразнете резервоара за отпадъци*).
4. Почистете уреда отвътре и отвън посредством изсмукване и изтриване с влажна кърпа.
5. Когато са били изсмукани мокри изсмукани материали, извадете филтъра за подсушаване.

Изпразнете резервоара за отпадъци

△ ПРЕДУПРЕЖДЕНИЕ

Опасност от притискане

При свалянето или поставянето на резервоара внимавайте за движещи се части.

Указание

Резервоарът за отпадъци трябва да бъде изпразнен, когато е напълнен до припл. 3 ст под горния ръб.

Редовно проверявайте нивото на напълване на резервоара за отпадъци, тъй като уредът не се изключва автоматично при изсмукването.

1. Изключете уреда.
2. Обезопасете уреда със застопоряващите спирачки.
3. Когато е бил изсмукан сух материал, задвижете лоста на почистването на филтъра минимум 5 пъти напред и назад.

Фигура В

4. Дръпнете дръжката нагоре. Резервоарът за отпадъци се деблокира и спуска.
5. Издърпайте за дръжката резервоара за отпадъци от уреда.
6. При необходимост свалете торбичката за събиране на праха.

- a Затворете торбичката за събиране на праха и я извадете от резервоара за отпадъци.
 - b Изхвърлете торбичката за събиране на праха заедно със съдържанието в съответствие с валидните законови предписания.
7. Изпразнете резервоара за отпадъци.

Указание

Резервоарът за отпадъци може да се повдига с кран, като се захваща за дръжката. Максималният извънреден полезен товар при транспортиране с кран е 50 kg.

△ ПРЕДПАЗЛИВОСТ

Превिшаване на допустимото общо тегло

Опасност от наранявания и повреди
При транспортиране с кран обърнете внимание на общото тегло на резервоара за отпадъци.

Не претоварвайте резервоара.

Съблюдавайте местните предписания за използване на кранове.

△ ПРЕДУПРЕЖДЕНИЕ

Неправилно боравене при блокиране на резервоара за отпадъци

Опасност от притискане
По време на блокирането в никакъв случай не дръжте ръцете си между резервоара за отпадъци и пръстена на филтъра, нито ги поставяйте в близост до повдигащата механика. Блокирайте резервоара за отпадъци посредством задействане на дръжката с две ръце.

8. Поставете резервоара за отпадъци в обратен ред в уреда.

Транспортиране

△ ПРЕДПАЗЛИВОСТ

Несъблюдаване на теглото

Опасност от наранявания и повреди
При транспортирането и съхранението съблюдавайте теглото на уреда.

1. При транспортиране в превозни средства осигурявайте уреда срещу изплъзване и обръщане, като следвате валидните инструкции.

Съхранение

⚠ ПРЕДПАЗЛИВОСТ

Несъблюдаване на теглото

Опасност от наранявания и повреди

При съхранението вземайте под внимание теглото на уреда.

1. Съхранявайте уреда само във вътрешни помещения.

Грижа и поддръжка

⚠ ОПАСНОСТ

Опасност от нараняване поради включващ се непреднамерено уред и от електрически удар.

Преди всякакви работи изключвайте уреда и издърпайте мрежовия щепсел.

Контролни дейности и дейности по поддръжка

Възлагайте извършването на редовна инспекция на уреда съгласно съответните национални предписания на законодателя за предотвратяване на злополуки. Дейностите по поддръжката трябва да се извършват от компетентно лице на равни интервали от време и съгласно указанията на производителя, при което трябва да се спазват съществуващите предписания и изисквания за безопасност. Дейностите по електрооборудването могат да бъдат извършвани само от електротехник. При въпроси, моля, обръщайте се към филиала на KÄRCHER.

Интервали на поддръжка/ Дейности по поддръжка, извършвани от потребителя

За този уред няма периодични интервали на поддръжка. При необходимост могат да се извършват следните дейности по поддръжка:

- Измийте филтъра.
- Сменете филтъра.
- Подменете филтъра.

Измиване на филтъра

ВНИМАНИЕ

Използване на почистващи или избелващи препарати
Повреда на филтъра.

Почиствайте филтъра само с вода.

Поставяйте в уреда само напълно изсъхнал филтър.

Звездообразният плосък нагънат филтър може да се измива под течаща вода.

1. Изплаквайте звездообразния плосък нагънат филтър винаги отвътре навън, за да не се намали мощността на филтъра от оставащи частици.

Подмяна/смяна на филтъра

Указание

За свалянето на смукателната глава са необходими 2 души.

1. Изключете уреда.
2. Извадете щепсела.
3. Деблокирайте и свалете всмукателната глава.
4. Деблокирайте и свалете междинния пръстен.
5. Извадете звездообразния плосък нагънат филтър.
6. Проверете уплътнителния пръстен за повреди.
7. Поставете новия звездообразен плосък нагънат филтър:
 - a Изтеглете звездообразния плосък нагънат филтър над тръскача на филтъра от междинния пръстен така, че елементите на тръскача да са нагласени централно в гнездата на филтъра.
 - b Поставете междинния пръстен със звездообразния плосък нагънат филтър и тръскача на филтъра върху пръстена на филтъра.
 - c Блокирайте междинния пръстен.
8. Поставете и блокирайте всмукателната глава.

Помощ при повреди

⚠ ОПАСНОСТ

Непреднамерено сработване на уреда/Електрически удар

Непреднамереното сработване на смукателния мотор може да причини наранявания. Напрежението по електрически компоненти може да доведе до токов удар.

Преди всякакви работи по уреда го изключвайте и изваждайте щепсела. Възлагайте извършването на всички проверки и работи по електрически части на специалист.

Указание

Ако настъпи повреда, уредът трябва да се изключи незабавно. Преди повторно пускане в експлоатация трябва да се отстрани повредата. Ако повредата не може да бъде отстранена, уредът трябва да бъде проверен от сервиза.

Всмукателната турбина работи, но уредът не всмуква

Ако посоката на въртене е правилна, от отвора на шумозаглушителя се усеща силен въздушен поток. Ако посоката на въртене е неправилна, се засмуква въздух.

1. Проверете посоката на въртене на двигателя.
2. Ако посоката на въртене е неправилна, разменете полюсите на щепсела на уреда.

Всмукателната турбина не работи

1. Проверете контакта и предпазителя на електрозахранването.
2. Проверете мрежовия захранващ кабел и щепсела на уреда.
3. Включете уреда.

Силата на всмукване отслабва

1. Отстранете запушванията от всмукателната дюза, всмукателната тръба или смукателния маркуч.
2. Почистете филтъра (виж глава *Почистване на филтъра*).
3. Изпразнете резервоара за отпадъци (виж глава *Изпразнете резервоара за отпадъци*).

Излизане на прах при засмукване

1. Проверете положението на филтъра и при необходимост го коригирайте.
2. Почистете филтъра (виж глава *Почистване на филтъра*).
3. Подменете филтъра (виж глава *Подмяна/смяна на филтъра*).

Изхвърляне

В края на експлоатационния живот уредът трябва да се отстранява като отпадък в съответствие със законовите разпоредби.

Гаранция

Във всяка държава са валидни издадените от нашия оторизиран дистрибутор гаранционни условия. Евентуални повреди на Вашия уред ще отстраним в рамките на гаранционния срок безплатно, ако се касае за дефект в материалите или производствен дефект. В случай на предявяване на право на гаранция, се обърнете към Вашия дистрибутор или към най-близкия оторизиран сервиз, като представите касовата бележка.

(Адрес, вж. задната страна)
Допълнителна гаранционна информация (ако има такава) можете да намерите в страницата „Сервиз“ на местния уебсайт на Kärcher в раздел „Изтегляне“.

Технически данни

Електрическо свързване		
Мрежово напрежение	V	400
Фаза	~	3
Мрежова честота	Hz	50
Мощност	W	3000
Тип защита		IPX4
Клас защита		I
Максимално допустим мрежов импеданс	Ω	0.400+ j0.250
Размери и тегла		
Типично собствено тегло	kg	99
Дължина x широчина x височина	mm	1030 x 680 x 1650
Площ на филтъра	m ²	2,24
Условия на заобикалящата среда		
Температура на съхранение	°C	-10-40

Данни за мощността на уреда

Обем на резервоара	l	60
Вакуум (с ограничаващ налягането вентил)	kPa	28,6
Количество на въздуха	l/s	68
Извод за всмукателен маркуч		DN70
Номинален диаметър на смукателен маркуч		DN40/50/70
Каталожен номер филтър		6.907-611.0

Установени стойности съгласно EN 60335-2-69

Стойност на вибрацията ръка-рамо	m/s^2	< 2,5
Неустойчивост K	m/s^2	0,2
Ниво на звуково налягане L_{pA}	dB(A)	79
Неустойчивост K_{pA}	dB(A)	2

Мрежов захранващ кабел

Тип		H07R N-F 5G1,5 mm ²
Номер на част		6.650-064.0

Дължина на кабел	m	5
------------------	---	---

Запазваме си правото на технически промени.

Декларация за съответствие на ЕС

С настоящото декларираме, че продуктът, посочен по-долу, отговаря на съответните разпоредби на изброените директиви и регламенти. При несъгласувана с нас промяна на продукта тази декларация губи своята валидност.

Продукт: Прахосмукачка за мокро и сухо почистване

Тип: 1.573-xxx

Директиви и регламенти

2006/42/ЕО (+2009/127/ЕО)

2011/65/ЕС

2014/30/ЕС

Приложими хармонизирани стандарти

EN 55014-1: 2017 + A11: 2020

EN 55014-2: 2015

EN 60335-1

EN 60335-2-69

EN IEC 61000-3-2: 2019

EN 61000-3-11: 2000

EN 62233: 2008

EN IEC 63000: 2018

Приложими национални стандарти

-

Име и адрес

Пълномощник по документацията:

A. Хааг

Kärcher Industrial Vacuuming GmbH

Robert-Bosch-Straße 4-8

73550 Waldstetten (Germany)

Телефон: +49 7171 94888-0

Факс: +49 7171 94888-528



T. Wahl
Managing Director



A. Haag
Director R&D

Валдщетен, 24/07/01

Подписващите лица действат от името и като пълномощници на управителния орган.

Kärcher Industrial Vacuuming GmbH

Robert-Bosch-Straße 4-8

73550 Waldstetten (Germany)

Тел.: +49 7171 94888-0

Факс: +49 7171 94888-528

目录

一般提示.....	186
安全说明.....	186
按规定使用.....	186
环境保护.....	186
附件和备件.....	186
设备说明.....	187
投入使用.....	187
运行.....	187
运输.....	188
存放.....	188
维护和保养.....	188
故障帮助.....	189
废弃处理.....	189
质量保证.....	189
技术参数.....	190
欧盟一致性声明.....	190

一般提示



首次使用您的设备之前，请阅读此原厂操作说明并遵照其进行操作，并妥善保存以供日后使用或供后续使用者使用。

- 首次投入运行之前，务必阅读编号为 5.956-249.0 的安全提示。
- 不遵守操作说明书和安全说明可能会导致设备损坏，并且对操作人员和其他人员构成危险。
- 如有运输损坏，立即通知经销商。

安全说明

危险等级

△ 危险

- 提示导致人员重伤或死亡的直接威胁性危险。

△ 警告

- 提示可能导致人员重伤或死亡的危险状况。

△ 小心

- 提示可能导致轻度伤害的危险状况。

注意

- 提示可能产生财产损失的危险状况。

一般安全提示

首次使用之前，请务必阅读随附的湿式/干式吸尘器安全说明！

- △ **危险** ● 遵守针对待加工材料的适用安全规定。

△ **警告** ● 本设备不适用于抽吸有损健康的粉尘。 ● 本设备不得在户外潮湿条件下使用或存放。 ● 为确保设备立稳，操作转向辊上的驻车制动器。当驻车制动器打开时，设备可能发生不受控的运动。

△ **小心** ● 如果工休时间较长或是使用结束后，请通过设备开关关闭设备并拔下电源插头。

紧急情况下的应急措施

△ 危险

发生短路或其他电气故障时存在致伤和损坏危险

触电危险、烧伤危险

必须关闭设备并拔下电源插头。

按规定使用

本设备适用于：

- 地面和墙面的湿式和干式清洁
- 吸除潮湿或液态物质
- 从机器中抽吸干燥、不可燃的粉尘
- 工业用途，例如：在仓储和生产区域
- 商业用途，例如：酒店、学校、医院、工厂、商店、办公室或租赁业务。

任何其他用途均被视为不当使用。

本设备不得用于：

- 吸取有害粉尘
- 起重机械卸

环境保护



包装材料可以回收利用。请按照环保要求处理包装。



电气和电子设备含有宝贵的可再利用的材料以及诸如电池、蓄电池或油等。若使用不当或处理错误会对人体健康和环境造成潜在性危险的组成部分。为了设备按规定运行，需要这些组件。用符号标记的设备不得与生活垃圾一同处理。

内部材料提示 (REACH)

最新的内部材料信息请您在如下链接中查找：www.kaercher.com/REACH

附件和备件

只允许使用原厂附件和备件，它们可以确保设备安全无故障地运行。

关于附件和备件的信息参见

www.kaercher.com。

设备说明

插图参见图片页

图 A

- ① 污物容器的弓形把手
- ② 污物容器
- ③ 抽吸管口
- ④ 过滤环
- ⑤ 过滤器清洁杆
- ⑥ 旋转开关
- ⑦ 废气消声器
- ⑧ 密封圈
- ⑨ 过滤器
- ⑩ 滤波振动器
- ⑪ 吸头
- ⑫ 三相电机
- ⑬ 铭牌
- ⑭ 电源线
- ⑮ 吸头手柄
- ⑯ 吸头联锁装置
- ⑰ 电缆支架
- ⑱ 推行把手
- ⑲ 带驻车制动器的导向滚轮
- ⑳ 吸管支架
- ㉑ 间隔环
- ㉒ 间隔环锁定装置
- ㉓ 地面吸嘴支架
- ㉔ 底盘

投入使用

注意

超过电源阻抗

短路时产生电击

不得超过电气连接点处允许的最大电源阻抗（请参见技术数据）。

如果您不清楚连接点处的电源阻抗，请与您的电力公司联系。

1. 将设备置于工作位置。
2. 使用驻车制动器固定设备。
3. 将抽吸软管插入抽吸接口。
4. 将所需配件插到抽吸软管上。
5. 如有必要，将集尘袋装入污物容器（参见章节 装入集尘袋）。
6. 确保污物容器正确装入。

装入集尘袋

为了确保设备无尘清空，可以将一个集尘袋放入污物容器中。

提示

集尘袋不得用于湿式吸尘。

1. 将集尘袋装入污物容器中并小心地贴靠在容器壁上。
2. 将集尘袋的边缘向外套到污物容器的边缘上。

警告

锁定污物容器时操作不当

有挤伤危险

在锁定时，切勿将手放在污物容器和过滤环之间或起重装置附近。



用双手按下弓形把手以锁定污物容器。

3. 将污物容器装入设备中。

运行

吸除潮湿或液态物质后，参见章节 从湿式吸尘切换到干式吸尘。

旋转开关

	设备关闭
	设备接通

接通设备

1. 插入电源插头。
2. 使用旋转开关接通设备。

进行吸尘过程

1. 定期检查污物容器中的料位，因为设备在吸尘时不会自动关闭。
2. 如有必要，清空污物容器（参见章节 清空污物容器）。
3. 如有必要，清洁过滤器（参见章节 清洁过滤器）或更换/更新过滤器（参见章节 更换/更新过滤器）。

湿式吸尘

注意

污物容器满溢有损坏危险

在吸入大量液体时，污物容器可能会在几秒钟内装满并溢出。

持续检查液位。

1. 如有必要，在湿式吸尘前取下集尘袋（参见章节 清空污物容器）。
2. 在湿式吸尘后：
 - a 将过滤器晾干。
 - b 用湿布清洁污物容器并晾干。

从湿式吸尘切换到干式吸尘

注意

从湿式吸尘切换到干式吸尘

过滤器有损坏危险

在滤芯潮湿时不要吸入干燥的灰尘，因为这会堵塞过滤器并使其无法使用。

1. 在用于干式吸尘前，应将湿滤芯彻底晾干或更换为干燥的滤芯。
2. 必要时更换过滤器。

清洁过滤器

定期清洁星形褶式过滤器。

1. 关闭设备。
2. 如果抽吸了干物质，将过滤器清洁杆来回移动至少 5 次。

如果这样清洁效果不佳，则拆下星形褶式过滤器并洗涤或更新（参见章节 *维护和保养*）。

关断设备

1. 使用旋转开关关断设备。
2. 拔下电源插头。

在每次运行之后

1. 拆下配件。
2. 如有必要，用水冲洗配件并晾干。
3. 清空污物容器（参见章节 *清空污物容器*）。
4. 通过抽吸并用湿布擦拭清洁设备内部和外部。
5. 如果抽吸了湿物质，拆下过滤器进行干燥。

清空污物容器

△ 警告

挤压伤害危险

拆卸或安装容器时请小心活动部件。

提示

当污物容器填充至上边缘下方约 3 cm 时，必须将其清空。

定期检查污物容器中的料位，因为在吸尘时不会自动关闭。

1. 关闭设备。
2. 使用驻车制动器固定设备。
3. 如果抽吸了干物质，将过滤器清洁杆来回移动至少 5 次。

图 B

4. 将弓形把手向上拉。
污物容器被解锁并放下。
5. 使用弓形把手将污物容器从设备中拉出。

6. 如有必要，取下集尘袋。

- a 封闭集尘袋并将其从污物容器中取出。
- b 根据适用的法律法规处理集尘袋及内部物质。

7. 清空污物容器。

提示

污物容器可通过把手吊起起重机运输的最大载重为 50 kg。

△ 小心

超过允许的总重量

受伤与损坏危险

使用起重机运输时，应注意污物容器的总重量。

容器不得超重。

遵守适用的起重规定。

△ 警告

锁定污物容器时操作不当

有挤压危险

在锁定时，切勿将手放在污物容器和过速环之间或起重装置附近。

用双手按下弓形把手以锁定污物容器。

8. 按相反顺序将污物容器装入设备中。

运输

△ 小心

忽略重量

受伤与损坏危险

运输和存放时注意设备的重量。

1. 用车辆运输时，根据现行准则固定设备以防滑动和倾翻。

存放

△ 小心

忽视重量

受伤与损坏危险

存放时注意设备的重量。

1. 本设备只能存放在室内。

维护和保养

△ 危险

设备意外启动和触点有受伤危险。

在任何作业之前关闭设备并拔下电源插头。

检查和維護工作

根据相应国家的事事故预防法定期检查设备。维护工作必须由专业人员按照制造商的说明定期执行，同时必须遵守现行法规和安全要求。只能由电气专业人员负责电气设备上的作业。如有任何问题，请联系 KÄRCHER 分公司。

维护间隔/用户维护

本设备没有定期维护间隔。必要时进行以下维护：

- 洗涤过滤器。
- 更换过滤器。
- 更新过滤器。

洗涤过滤器

注意

使用洗涤剂或漂白剂

过滤器损坏。

仅用水清洁过滤器。仅将完全干燥的过滤器装入设备中。

星形褶皱式过滤器可以用流水冲洗。

1. 从内向外冲洗星形褶皱式过滤器，确保没有残留颗粒影响过滤器性能。

更换/更新过滤器

提示

取下吸头需要两个人。

1. 关闭设备。
2. 拔下电源插头。
3. 解锁并取下吸头。
4. 解锁并取下间隔环。
5. 取出星形褶皱式过滤器。
6. 检查密封圈是否损坏。
7. 装入新的星形褶皱式过滤器。
 - a 将星形褶皱式过滤器通过滤波振动器拉到间隔环上，使振动元件位于过滤袋中心。
 - b 将带有星形褶皱式过滤器和滤波振动器的间隔环放在过滤器环上。
 - c 将间隔环锁定。
8. 装上吸头并锁定。

故障帮助

△ 危险

设备意外启动/触电

抽吸电机意外启动可能会导致受伤。电气部件上的电压可能会导致触电。

在设备上任何作业之前，请关闭设备并拔下电源插头。

电气部件上的所有检查和作业应由专业人员执行。

提示

如果发生故障，必须立即关闭设备。在重新投入使用前，必须排除故障。

如果故障无法排除，则必须由客户服务人员检查设备。

吸气涡轮运转，但设备未吸尘

如果旋转方向正确，则可以从废气消声器的开口处感受到强烈的气流。如果旋转方向错误，则会吸入空气。

1. 检查电机的旋转方向。
2. 如果旋转方向不正确，要更换设备插头上的电极。

吸气涡轮未运行

1. 检查插座和电源保险丝。
2. 检查设备的电源线和电源插头。
3. 接通设备。

吸力减弱

1. 清除吸嘴、吸管或抽吸软管中的堵塞物。
2. 清洁过滤器（参见章节 *清洁过滤器*）。
3. 清空污物容器（参见章节 *清空污物容器*）。

吸尘时粉尘泄漏

1. 检查过滤器位置，必要时进行修正。
2. 清洁过滤器（参见章节 *清洁过滤器*）。
3. 更新过滤器（参见章节 *更换/更新过滤器*）。

废弃处理

设备在使用寿命结束时必须按照法律规定进行废弃处理。

质量保证

在每个国家，适用由我们的主管销售公司发布的质量保证条款。在质量保证期内，如果您的产品发生了任何故障，我们都将为您提供免费维修，但是这种故障应当是由于机身材料或制造上的缺陷造成的。如属质量保证情况，请凭发票联系贵方经销商或就近联系获得授权的客户服务点。（地址详见背面。）

更多的质量保证信息（如果有）可以在您当地 Kärcher 网站服务区的“下载”下找到。

发布日期以 MM/YYYY 格式（其中 MM 是生产月份，YYYY 是生产年份）或编码形式显示在铭牌上。

此时每个数字具有以下含义：

示例：30290

3 生产年份（个位）

0 生产年份（世纪）

2 生产年份（十位）

9 生产月份的第二位数

0 生产月份的第一位数

因此示例中的编码 30290 表示生产日期为 (2)023/09。

技术参数

电气连接		
电源电压	V	400
相位	~	3
电源频率	Hz	50
功率	W	3000
防护类型		IPX4
防护等级		I
允许的最大电源阻抗	Ω	0.400+ j0.250

尺寸和重量

典型的工作重量	kg	99
长 x 宽 x 高	mm	1030 x 680 x 1650

过滤面积	m^2	2,24
------	-------	------

环境条件

存储温度	$^{\circ}C$	-10-40
------	-------------	--------

设备的性能数据

容器容积	l	60
真空（带限压阀）	kPa	28,6
空气流量	l/s	68

抽吸软管接口		DN70
--------	--	------

抽吸软管标称宽度		DN40/ 50/70
----------	--	----------------

过滤器订货号		6.907- 611.0
--------	--	-----------------

根据 EN 60335-2-69 标准测得的数值

手臂振动值	m/s^2	< 2.5
-------	---------	-------

不确定度 K	m/s^2	0,2
--------	---------	-----

声压级 L_{pA}	dB(A)	79
--------------	-------	----

不确定度 K_{pA}	dB(A)	2
---------------	-------	---

电源线

类型		H07RN- F 5G1.5m m^2
----	--	--------------------------------

零件编号		6.650- 064.0
------	--	-----------------

电缆长度	m	5
------	---	---

保留技术参数更改权利。

欧盟一致性声明

我们特此声明，下述产品符合所列指令和法规的相关规定。如果在没有与我方协商的情况下更改产品，本声明失效。

产品：湿式/干式吸尘器

类型：1.573-xxx

指令和规定

2006/42/EC (+2009/127/EC)

2011/65/EU

2014/30/EU

应用的协调标准

EN 55014-1: 2017 + A11: 2020

EN 55014-2: 2015

EN 60335-1

EN 60335-2-69

EN IEC 61000-3-2: 2019

EN 61000-3-11: 2000

EN 62233: 2008

EN IEC 63000: 2018

适用的国家标准

-

姓名和地址

文档全权代表：

A. 海牙

Kärcher Industrial Vacuuming GmbH

Robert-Bosch-Straße 4-8

73550 Waldstetten (德国)

电话：+49 7171 94888-0

传真：+49 7171 94888-528



T. Wahl
Managing Director



A. Haag
Director R&D

Waldstetten, 24/07/01

签署人受管理层的委托并且全权处理相关事宜。

Kärcher Industrial Vacuuming GmbH

Robert-Bosch-Straße 4-8

73550 Waldstetten (德国)

电话：+49 7171 94888-0

传真：+49 7171 94888-528

البيانات الفنية

وصلة كهربائية	
400V	فولطية الشبكة
3~	الطور
50Hz	تردد الشبكة
3000W	القدرة
IPX4	نوع الحماية
I	فئة الحماية
أومز+0.400	مقاومة الشبكة القصوى
0.250	المسموح بها
الأبعاد والأوزان	
99kg	وزن التشغيل النمطي
1030 x mm	الطول x العرض x الارتفاع
680 x	
1650	
2,24 m ²	مساحة الفلتر
الظروف المحيطة	
-10-40°C	درجة حرارة التخزين
بيانات قدرة الجهاز	
60l	حجم الحاويات
28,6kPa	التفريغ (مع صمام تخفيف الضغط)
68l/s	كمية الهواء
DN70	وصلة خرطوم الشفط
DN40/50/70	مقاس اسمي لخرطوم الشفط
6.907-611.0	رقم طلب الفلتر
القيم المسجلة وفقاً للمواصفة EN 60335-2-69	
< 2,5m/s ²	القيمة الاهتزازية اليد والذراع
0,2m/s ²	قيمة الخطر K
ديسبيل 79 (A)	مستوى انبعاث الصوت L _{PA}
ديسبيل 2 (A)	قيمة الشك K _{PA}
كابل الشبكة	
H07RN-F 5G	نوع
1,5 ² مم	
6.650-064.0	رقم القطعة
5m	طول الكابل

المواصفات الفنية خاضعة للتعديل.

توربين الشفط يعمل ولكن الجهاز لا يشفط

عندما يكون اتجاه الدوران صحيحاً، سوف تشعر بتدفق تيار قوي من الهواء خارج من فتحة كاتم صوت الهواء العادم. أما في حالة اتجاه الدوران الخاطئ، فيتم شفط الهواء.

- تحقق من اتجاه دوران المحرك.
- في حالة اتجاه الدوران الخاطئ، بَدِّل الأقطاب في القابس الكهربائي للجهاز.

توربين الشفط لا تعمل

- فحص القابس وتجهيزه التأمين الخاصة بالتيار الكهربائي.
- فحص كابل الشبكة وقابس الجهاز.
- تشغيل الجهاز.

انخفاض قوة الشفط تدريجياً

- إزالة الانسدادات من فوهة الشفط، أنبوب الشفط أو خرطوم الشفط.
- قم بتنظيف الفلتر، انظر الفصل *تنظيف الفلتر*.
- قم بإفراغ حاوية الأوساخ (انظر الفصل *تفريغ حاوية الأوساخ*).

خروج الأبخرة عند الشفط

- تحقق من موضع الفلتر وقم بتصحيحه إذا لزم الأمر.
- قم بتنظيف الفلتر، انظر الفصل *تنظيف الفلتر*.
- قم باستبدال الفلتر (انظر الفصل *تغيير/استبدال الفلتر*).

التخلص من النفايات

يجب التخلص من الجهاز وفقاً للوائح القانونية في نهاية عمره الافتراضي.

الضمان

يسري في كل دولة شروط الضمان التي تضعها شركة التسويق المتخصصة التابعة لنا. نحن نتولى إصلاح الأخطاء التي قد تطرأ على جهازك خلال فترة الضمان بدون مقابل، عندما يكون سبب هذه الأعطال ناجم عن عيب في المواد المستخدمة أو في عملية التصنيع. في حالة استحقاق الضمان، توجه من فضلك بقسيمة الشراء إلى أقرب موزع أو مركز خدمة عملاء معتمد.

(العنوان على الصفحة الخلفية)

يمكن العثور على المزيد من المعلومات حول الضمان (إن وجدت) في قسم الخدمة على موقع Kärcher المحلي تحت عنوان "التنزيلات".

غسل الفلتر

تنبيه

استخدام المنظفات أو المبيضات

تضرر الفلتر.

نظف الفلتر بالماء فقط. لا تُركَّب سوى فلتر مُجفف

بِالكامل في الجهاز.

يُمكن غسل الفلتر المسطح النجمي تحت المياه

الجارية.

1. احرص دائماً على شطف الفلتر المسطح النجمي من الداخل إلى الخارج، بحيث لا تؤدي أي جسيمات متبقية إلى إضعاف أداء الفلتر.

تغيير/ استبدال الفلتر

إرشاد

يُطلب خلع رأس الشفط وجود شخصين .

1. إيقاف الجهاز.
2. نزع قابس الشبكة.
3. تحرير رأس الشفط وإزالته.
4. افتح الحلقة الوسيطة وإزالتها.
5. أزل المرشح المطوي النجمي.
6. افحص حلقة الأحكام للتحقق من عدم وجود تلف.
7. أدخل الفلتر المطوي النجمي الجديد.

- a اسحب الفلتر المطوي النجمي الجديد فوق هزاز الترشح على الحلقة الوسيطة حتى يتم محاذاة عناصر الهزاز في منتصف جيوب الفلتر.
 - b ضع الحلقة الوسيطة مع مرشح مطوي نجمي وهزاز الترشح على حلقة المرشح.
 - c قم بتأمين الحلقة الوسيطة.
8. قم بتركيب رأس الشفط وتأمينها.

المساعدة في حالة حدوث أعطال

⚠ خطر

بدء التشغيل بغير قصد للجهاز / الصدمة الكهربائية
قد يتسبب بدء تشغيل المحرك الذي يعمل بالسحب الطبيعي بغير قصد في وقوع إصابة. قد يؤدي الجهد في الأجزاء الكهربائية في حدوث صدمة كهربائية. قبل إجراء أي أعمال على الجهاز، أطفئ الجهاز وإخلع القابس.
اعهد الى عامل متخصص لإجراء جميع الفحوصات والأعمال المتعلقة بالأجزاء الكهربائية.

إرشاد

في حالة حدوث عطل، يجب إيقاف الجهاز على الفور. يجب إزالة الخطأ قبل إعادة التشغيل. إن لم تتم إزالة العيب، يجب فحص الجهاز من قبل خدمة العملاء.

⚠ تحذير

التعامل الخاطئ عند قفل حاوية الأوساخ

خطر الانزلاق

لا تمد يديك بين حاوية الأوساخ وحلقة الفلتر أو تقربها من آلية الرفع أثناء القفل.

قم بقفل حاوية الأوساخ بكنتا يديك عن طريق

الضغط على مقبض الدعامة.

8. إدخال وعاء الأوساخ في الجهاز بترتيب عكسي.

النقل

⚠ تنويه

عند عدم مراعاة الوزن

خطر الإصابة وخطر التعرض لأضرار

عليك عند النقل والتخزين مراعاة وزن الجهاز.

1. يجب تأمين الجهاز ضد الانزلاق والانعكاس وفقاً لما تنص عليه المعايير السارية عند نقله في المركبات.

التخزين

⚠ تنويه

عدم مراعاة الوزن

خطر الإصابة وخطر التعرض لأضرار

احرص عند التخزين على مراعاة وزن الجهاز

1. تخزن الجهاز في غرف داخلية فقط.

العناية والصيانة

⚠ خطر

خطر الإصابة الناتج عن تشغيل الجهاز دون قصد

ووقوع صدمة كهربائية.

قبل إجراء أي أعمال أطفئ الجهاز وإخلع القابس.

أعمال الصيانة والفحص

افحص الجهاز بانتظام وفقاً للمعايير الوطنية السارية لوائح القوانين لتجنب الحوادث. يجب إجراء أعمال الصيانة من قبل شخص متخصص في فترات زمنية منتظمة ووفقاً لتعليمات المصنع، وفي هذا الصدد يجب مراعاة التعليمات القائمة ومتطلبات السلامة. لا يسمح بإجراء الأعمال على النظام الكهربائي إلا من قبل كهربائي متخصص. في حالة وجود أسئلة من فضلك توجه إلى فرع شركة KÄRCHER.

الفترات البيئية للصيانة / أعمال الصيانة من قبل المستخدم

بالنسبة إلى هذا الجهاز لا توجد فترات بيئية منتظمة للصيانة. يتم تنفيذ أعمال الصيانة التالية عند الحاجة:

- اغسل الفلتر.
- استبدل الفلتر.
- استبدال الفلتر.

تشغيل الجهاز

1. إدخال قابس الشبكة.
2. قم بتشغيل الجهاز من المفتاح الدوار.

تنفيذ عملية الشفط.

1. افحص مستوى الماء بشكل منتظم في حاوية الأوساخ، حيث إن الجهاز لا يغلِق أوتوماتيكياً عند الشفط.
2. عند اللزوم، قم بإفراغ حاوية الأوساخ، (انظر الفصل *تفريغ حاوية الأوساخ*).
3. إذا لزم الأمر، قم بتنظيف الفلتر (انظر الفصل *تنظيف الفلتر*) أو قم بتغييره/استبداله (انظر الفصل *تغيير/استبدال الفلتر*).

الشفط الرطب

تنبيه

خطر الضرر بسبب فيضان وعاء الاتساخات
وعاء الاتساخات قد يمتلئ عند استقبال كميات سائلة كبيرة في غضون ثوانٍ، وعندئذ سيبغض بالسوائل.

افحص حالة الماء دائماً.

1. قبل التنظيف الرطب، أزل كيس تجميع الغبار إذا لزم الأمر (انظر الفصل *تفريغ حاوية الأوساخ*).
2. بعد الشفط الرطب:
 - a. تجفيف المرشح.
 - b. تنظيف حاوية الاتساخات باستخدام منديل رطب، وتجفيفها.

التبديل من الشفط الرطب إلى الشفط الجاف

تنبيه

التحويل من الشفط الرطب إلى الشفط الجاف

خطر حدوث أضرار بالفلتر
عندما يكون عنصر الفلتر رطباً، لا تقم بشفط الغبار الجاف، فقد يؤدي ذلك إلى انسداد الفلتر وأن يصبح غير قابل للاستخدام.

1. جفف الفلتر الرطب قبل الاستخدام في المكسنة الجافة، أو استبدله بأخر جاف.
2. عند الحاجة قم بتبديل الفلتر.

تنظيف الفلتر

تنظيف الفلتر النجمي المطوي في فترات منتظمة.

1. إيقاف الجهاز.
 2. إذا تم شفط مادة جافة، قم بتحريك ذراع تنظيف الفلتر ذهاباً وإياباً على الأقل 5 مرات.
- إذا لم يؤدِّ هذا التنظيف إلى أي تحسن، أزل الفلتر المسطح النجمي واغسله أو استبدله (انظر الفصل "استبدال الفلتر العناية والصيانة").

إيقاف الجهاز

1. أوقف الجهاز من المفتاح الدوار.
2. سحب قابس الشبكة.

بعد كل تشغيل

1. إزالة الملحقات.
2. اشطف الملحق بالماء ثم جففه عند الحاجة.
3. قم بإفراغ حاوية الأوساخ (انظر الفصل *تفريغ حاوية الأوساخ*).
4. تنظيف الجهاز بمسحوق رطب من الداخل ومن الخارج عن طريق الشفط والمسح.
5. إذا تم شفط مادة رطبة، فأزل الفلتر حتى يجف.

تفريغ حاوية الأوساخ

⚠ تحذير

خطر الانزلاق

عند إزالة الحاوية ووضعتها، انتبه إلى الأجزاء المتحركة.

إرشاد

يجب أن يتم تفريغ حاوية الأوساخ عندما يكون ممتلئاً ما يقارب من 3 سم تحت الحافة العلوية.
افحص مستوى الماء بشكل منتظم في حاوية الأوساخ، حيث إن الجهاز لا يغلِق أوتوماتيكياً عند الشفط.

1. إيقاف الجهاز.
2. قم بتأمين الجهاز باستخدام مكابح الانتظار.
3. إذا تم شفط مادة جافة، قم بتحريك ذراع تنظيف الفلتر ذهاباً وإياباً على الأقل 5 مرات.

صورة إيضاحية B

4. اسحب مقبض الدعامة لأعلى.
 5. يتم تحرير حاوية الأوساخ وخفضها.
 6. إذا لزم الأمر، أزل كيس جمع الغبار.
- a أغلق كيس تجميع الغبار، وأخرجه من حاوية الأوساخ.
- b تخلص من كيس تجميع الغبار بمحتوياته وفقاً للتعليمات القانونية السارية.
7. تفريغ حاوية الأوساخ.

إرشاد

يمكن رفع حاوية الأوساخ باستخدام المقبض. الحمولة القصوى عند النقل بالرافعة تبلغ 50 كجم.

⚠ تنويه

تجاوز الوزن الكلي المسموح به

خطر الإصابة وخطر التعرض لأضرار
احرص على مراعاة الوزن الإجمالي لحاوية الاتساخات عند النقل باستخدام رافعة.
لا تفرط في تحميل الحاوية.
قم بمراعاة اللوائح السارية المتعلقة بالنقل بالرافعة.

بدء التشغيل

تنبيه

تجاوز معاوقة الشبكة

صعقة كهربائية نتيجة ماس كهربائي يجب عدم تجاوز الحد الأقصى المسموح به للمقاومة بالشبكة بنقطة التلامس الكهربائية (انظر البيانات الفنية).

في حالة الشك بشأن نقاط التوصيل للمقاومة بالشبكة الموجودة، يرجى الاتصال بشركة إمداد الطاقة الخاصة بك.

1. اضبط الجهاز على وضع العمل.
2. قم بتأمين الجهاز باستخدام مكابح الانتظار.
3. أدخل خرطوم الشفط في وصلة الشفط.
4. ضع المُلحِق المرغوب فيه على خرطوم الشفط.
5. إذا لزم الأمر، أدخل كيس التخلص من الغبار في حاوية الأوساخ (انظر الفصل تركيب كيس تجميع الغبار).

6. التأكد من أن حاوية الأوساخ تم تركيبها بشكل صحيح.

تركيب كيس تجميع الغبار

لتفريغ الجهاز بشكل خالٍ من الغبار يمكن وضع كيس لتجميع الغبار في حاوية الأوساخ.

إرشاد

لا يُسمح باستخدام كيس تجميع الغبار مع الشفط الرطب.

1. أدخل كيس تجميع الغبار في وعاء الأوساخ، وثبته بعناية على حائط الوعاء.
2. أدر حافة كيس وعاء الأوساخ إلى الخارج.

تحذير

التعامل الخاطئ عند قفل حاوية الأوساخ

خطر الانزلاق

- لا تمد يديك بين حاوية الأوساخ وحلقة الفلتر أو تقرّبها من آلية الرفع أثناء القفل.
- قم بفعل حاوية الأوساخ بكلتا يديك عن طريق الضغط على مقبض الدعامة.
3. إدخال وعاء الأوساخ في الجهاز.

التشغيل

بعد شفط المواد الرطبة أو السائلة، انظر الفصل التبديل من الشفط الرطب إلى الشفط الجاف.

المفتاح الدوار

إيقاف الجهاز	0
تشغيل الجهاز	I

صحيح أو إذا تم التخلص منها بصورة خاطئة. إلا أن هذه المكونات ضرورية لتشغيل الجهاز بصورة سليمة. لا يجوز التخلص من الأجهزة المميزة بهذا الرمز مع النفايات المنزلية.

إرشادات حول مواد المحتويات (REACH)

تجد المعلومات الحالية حول المحتويات على الموقع: www.kaercher.de/REACH

الملحقات التكميلية وقطع الغيار

استخدام الملحقات التكميلية الأصلية وقطع الغيار الأصلية فقط، والتي تضمن تشغيل الجهاز بشكل آمن وخالٍ من الاختلالات.

تجد المعلومات الخاصة بالملحقات التكميلية وقطع الغيار على الموقع www.kaercher.com.

مواصفات الجهاز

الشكال، انظر صفحة الصور

صورة إيضاحية A

- ① مقبض الدعامة الخاص بحاوية الأوساخ
- ② حاوية الأوساخ
- ③ دعامة الشفط
- ④ حلقة الفلتر
- ⑤ ذراع تنظيف الفلتر
- ⑥ مفتاح دوار
- ⑦ كاتم صوت الهواء العادم
- ⑧ حلقة الأحكام
- ⑨ فلتر
- ⑩ هزاز ترشيع
- ⑪ رأس الشفط
- ⑫ محرك تيار ثنائي الأطوار
- ⑬ لوحة الطراز
- ⑭ كابل الشبكة
- ⑮ المقبض اليدوي لرأس الشفط
- ⑯ قفل رأس الشفط
- ⑰ حامل الكابل
- ⑱ مقبض الدفع
- ⑲ عجلات التوجيه المزودة بفرملة تثبيت
- ⑳ حامل ماسورة الشفط
- ㉑ حلقة وسيطة
- ㉒ وسيلة تأمين الحلقة الوسيطة
- ㉓ حامل فوهة تنظيف الأرضيات
- ㉔ هيكل القاعدة

المحتويات

191	إرشادات عامة
191	إرشادات السلامة
191	الاستخدام المطابق للتعليمات
191	حماية البيئة
192	الملحقات التكميلية وقطع الغيار
192	مواصفات الجهاز
192	بدء التشغيل
192	التشغيل
194	النقل
194	التخزين
194	العناية والصيانة
194	المساعدة في حالة حدوث أعطال
195	التخلص من النفايات
195	الضمان
195	البيانات الفنية

إرشادات السلامة العامة

تأكد من قراءة إرشادات السلامة المرفقة للمكانس الكهربائية للتنظيف الرطب / الجاف قبل التشغيل للمرة الأولى!

⚠ **خطر** • عليك مراعاة لوائح السلامة المعمول بها والتي تنطبق على المواد المراد معالجتها.

⚠ **تحذير** • لا تستخدم الجهاز لشفط الغبار الضار بالصحة. • لا يسمح باستخدام أو تخزين هذا الجهاز في الهواء الطلق وفي الأجواء الرطبة. • لتأمين وقوف الجهاز بشكل آمن، يجب الضغط على فرملة التثبيت بكرة التوجيه. إذا كانت فرملة التثبيت مفتوحة، يمكن أن يتحرك الجهاز بدون سيطرة.

⚠ **تنويه** • يجب عند التوقف عن العمل لفترة استراحة طويلة وبعد الاستخدام إيقاف الجهاز عن طريق مفاتيح الجهاز وكذلك فصل القابس الكهربائي أيضاً.

التصرف في حالة الطوارئ

⚠ **خطر**
خطر الإصابة والتضرر في حالة قصر الدائرة، أو عند حدوث أي عطل كهربائي آخر.
خطر حدوث صدمة كهربائية، خطر نشوب حرائق
أطفئ الجهاز واسحب قابس الكهرباء.

الاستخدام المطابق للتعليمات

- الجهاز مخصص من أجل:
 - التنظيف الرطب والجاف لأسطح الأرضيات والجدران
 - شفط المواد الرطبة أو السائلة
 - شفط الغبار الجاف غير القابل للاحتراق من الماكينات
 - الاستخدام الصناعي، مثلاً في قطاعات التخزين والانتاج
 - الاستخدام التجاري والاستخدام في الفنادق والمدارس والمستشفيات والمصانع والمتاجر والمكاتب والمحلات المؤجرة.
- وسينم اعتبار أي استخدام آخر غير مناسب. يحظر استخدام الجهاز من أجل:
 - شفط الغبار الخطير
 - التحميل على رافعة

حماية البيئة

- المواد المستخدمة في التغليف قابلة لإعادة التدوير. يرجى التخلص من مواد التغليف بطريقة تحافظ على البيئة.
- تحتوي الأجهزة الكهربائية والإلكترونية على مواد قيمة قابلة لإعادة التدوير وغالباً ما تحتوي أيضاً على مكونات مثل البطاريات أو المراكمات أو الزيوت والتي قد تشكل خطورة على صحة الإنسان والبيئة في حالة التعامل معها بشكل غير

إرشادات عامة

اقرأ دليل التشغيل الأصلي هذا قبل أول استخدام لجهازك، ثم تعامل وفقاً لتعليمات هذا الدليل، كما ينبغي الاحتفاظ به من أجل الاستخدام لاحقاً أو عند انتقال الملكية لمستخدم آخر.

- لا بد من قراءة إرشادات السلامة رقم 249.0-5.956 قبل استخدام الجهاز لأول مرة!
- قد يؤدي عدم مراعاة دليل التشغيل وإرشادات السلامة إلى تعرض الجهاز لأضرار ومخاطر يتعرض لها المشغل والأشخاص الآخرين.
- أبلغ البائع فور وقوع أضرار جراء النقل.

إرشادات السلامة

درجات الخطر

- ⚠ **خطر**
إشارة إلى خطر مباشر وشيك الحدوث وقد يؤدي إلى إصابات جسدية بالغة أو إلى الوفاة.
- ⚠ **تحذير**
إشارة إلى موقف قد تحفه المخاطر وقد يؤدي إلى إصابات جسدية بالغة أو إلى الوفاة.
- ⚠ **تنويه**
إشارة إلى موقف قد تحفه المخاطر وقد يؤدي إلى إصابات بسيطة.

تنبيه

- إشارة إلى موقف قد تحفه المخاطر وقد يؤدي إلى حدوث أضرار مادية.



<http://www.kaercher.com/dealersearch>



2-2-HC-A5-GS-awx2508